

**DAIKIN**



# Operation manual



## R32 split series



Operation manual  
R32 split series

**English**

Betriebsanleitung  
R32 Split-Baureihen

**Deutsch**

Mode d'emploi  
Série Split R32

**Français**

Gebruiksaanwijzing  
R32 Split-reeks

**Nederlands**

Manual de funcionamiento  
Serie Split R32

**Español**

Manuale d'uso  
Serie Split R32

**Italiano**

Εγχειρίδιο λειτουργίας  
Σειρά split R32

**Ελληνικά**

Manual de operações  
Série split R32

**Portugues**

Руководство по эксплуатации  
Серия сплит-систем с хладагентом R32

**русский**

Kullanım kılavuzu  
R32 split serisi

**Türkçe**

**FTXP20M5V1B  
FTXP25M5V1B  
FTXP35M5V1B**

## Table of contents

<b>1</b>	<b>About the documentation</b>	<b>2</b>
1.1	About this document.....	2
<b>2</b>	<b>About the system</b>	<b>2</b>
2.1	Indoor unit .....	2
2.1.1	Indoor unit display .....	3
2.2	About the user interface .....	3
2.2.1	Components: User interface .....	3
2.2.2	Status: User interface LCD .....	3
2.2.3	To operate the user interface .....	4
<b>3</b>	<b>Before operation</b>	<b>4</b>
3.1	To fix the user interface to the wall.....	4
3.2	To insert the batteries.....	4
3.3	To switch between Fahrenheit and Celsius.....	4
3.4	To turn on the power supply.....	4
<b>4</b>	<b>Operation</b>	<b>4</b>
4.1	Operation range .....	4
4.2	When to use which feature.....	4
4.3	Operation mode and temperature setpoint.....	5
4.3.1	To start/stop operation and to set the temperature.....	5
4.3.2	Airflow rate.....	5
4.3.3	Airflow direction.....	5
4.3.4	Comfort airflow operation.....	6
4.3.5	Powerful operation.....	6
4.3.6	Econo operation.....	6
4.3.7	OFF/ON timer operation .....	7
<b>5</b>	<b>Energy saving and optimum operation</b>	<b>7</b>
<b>6</b>	<b>Maintenance and service</b>	<b>8</b>
6.1	Overview: Maintenance and service .....	8
6.2	To clean the indoor unit and user interface .....	8
6.3	To clean the front panel.....	9
6.4	To clean the air filters .....	9
6.5	To clean the titanium apatite deodorizing filter and the silver particle filter (Ag-ion filter) .....	9
6.6	To replace the titanium apatite deodorizing filter and the silver particle filter (Ag-ion filter) .....	10
6.7	To close the front panel.....	10
6.8	To take following items into account before a long idle period..	10
<b>7</b>	<b>Troubleshooting</b>	<b>10</b>
7.1	Symptoms that are NOT system malfunctions .....	11
7.1.1	Symptom: A sound like water flowing is heard .....	11
7.1.2	Symptom: A blowing sound is heard.....	11
7.1.3	Symptom: A ticking sound is heard.....	11
7.1.4	Symptom: A whistling sound is heard.....	11
7.1.5	Symptom: A clicking sound during operation or idle time is heard .....	11
7.1.6	Symptom: A clapping sound is heard .....	11
7.1.7	Symptom: White mist comes out of a unit (Indoor unit).....	11
7.1.8	Symptom: The units can give off odours.....	11
7.1.9	Symptom: The outdoor fan rotates while the air conditioner is not in operation .....	11
7.2	Solving problems based on error codes.....	11
<b>8</b>	<b>Disposal</b>	<b>11</b>

## 1 About the documentation

### 1.1 About this document

Thank you for purchasing this product. Please:

- Keep the documentation for future reference.

#### Target audience

End users



#### INFORMATION

This appliance is intended to be used by expert or trained users in shops, in light industry, and on farms, or for commercial and household use by lay persons.

#### Documentation set

This document is part of a documentation set. The complete set consists of:

- **General safety precautions:**
  - Safety instructions that you must read before operating your system
  - Format: Paper (in the box of the indoor unit)
- **Operation manual:**
  - Quick guide for basic usage
  - Format: Paper (in the box of the indoor unit)
- **User reference guide:**
  - Detailed step-by-step instructions and background information for basic and advanced usage
  - Format: Digital files on <http://www.daikineurope.com/support-and-manuals/product-information/>

Latest revisions of the supplied documentation may be available on the regional Daikin website or via your installer.

The original documentation is written in English. All other languages are translations.

## 2 About the system



#### WARNING: FLAMMABLE MATERIAL

The refrigerant inside this unit is mildly flammable.

### 2.1 Indoor unit



#### CAUTION

Do NOT insert fingers, rods or other objects into the air inlet or outlet. When the fan is rotating at high speed, it will cause injury.



#### INFORMATION

The sound pressure level is less than 70 dBA.



#### WARNING

- Do not modify, disassemble, remove, reinstall or repair the unit yourself as incorrect dismantling or installation may cause an electric shock or fire. Contact your dealer.
- In case of accidental refrigerant leaks, make sure there are no naked flames. The refrigerant itself is entirely safe, non-toxic and mildly flammable, but it will generate toxic gas when it accidentally leaks into a room where combustible air from fan heaters, gas cookers, etc. is present. Always have qualified service personnel confirm that the point of leakage has been repaired or corrected before resuming operation.

2.1.1 Indoor unit display

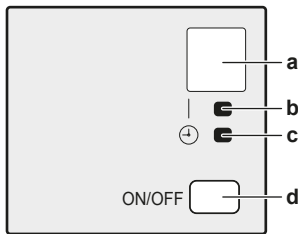

- a Signal receiver
- b Operation lamp
- c Timer lamp
- d ON/OFF button

**ON/OFF button**

If the user interface is missing, you can use the ON/OFF button on the indoor unit to start/stop operation. When operation is started using this button, the following settings are used:

- Operation mode = Automatic
- Temperature setting = 25°C
- Airflow rate = Automatic

2.2 About the user interface

- **Direct sunlight.** Do NOT expose the user interface to direct sunlight.
- **Dust.** Dust on the signal transmitter or receiver will reduce sensitivity. Wipe off dust with a soft cloth.
- **Fluorescent lights.** Signal communication might be disabled if fluorescent lamps are in the room. In that case, contact your installer.
- **Other appliances.** If the user interface signals operate other appliances, move the other appliances, or contact your installer.
- **Curtains.** Make sure that the signal between the unit and the user interface is NOT blocked by curtains or other objects.



**NOTICE**

- Do NOT drop the user interface.
- Do NOT let the user interface get wet.

2.2.1 Components: User interface

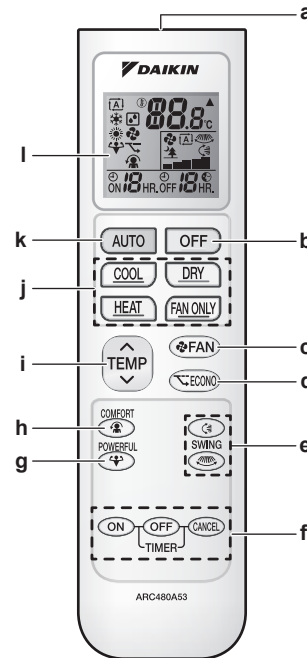

- a Signal receiver
- b OFF button
- c Fan setting button
- d Econo operation button
- e Swing buttons
- f Timer setting buttons (ON, OFF, cancel)
- g Powerful operation button
- h Comfort operation button
- i Temperature adjustment button
- j Operation mode buttons
- k Automatic operation mode button
- l LCD display

2.2.2 Status: User interface LCD



Icon	Description
	Operation mode = Automatic
	Operation mode = Drying
	Operation mode = Heating
	Operation mode = Cooling
	Operation mode = Fan only
	Powerful operation is active
	Econo operation is active
	The indoor unit receives a signal from the user interface
	Current temperature setting
	Airflow rate = Automatic

### 3 Before operation

Icon	Description
	Airflow rate = Indoor unit quiet
	Airflow rate = High
	Airflow rate = Medium high
	Airflow rate = Medium
	Airflow rate = Medium low
	Airflow rate = Low
	Comfort operation is active
	Automatic vertical swing is active
	Automatic horizontal swing is active
	ON timer is active
	OFF timer is active

#### 2.2.3 To operate the user interface

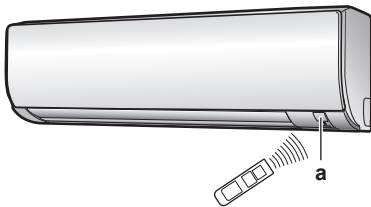

a Signal receiver

- 1 Aim the signal transmitter at the signal receiver on the indoor unit (maximum distance for communication is 7 m).

**Result:** When the indoor unit receives a signal from the user interface, you will hear a sound:

Sound	Description
Beep-beep	Operation starts.
Beep	Setting changes.
Long beep	Operation stops.

## 3 Before operation

### 3.1 To fix the user interface to the wall

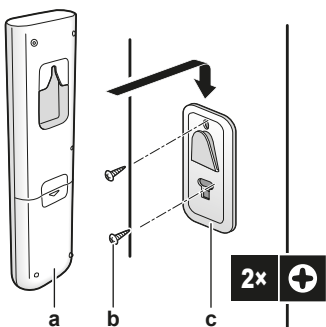

a User interface  
b Screws (field supply)  
c User interface holder

- 1 Choose a place where the signals reach the unit.
- 2 Attach the holder with screws to the wall or a similar location.
- 3 Hang the user interface on the user interface holder.

### 3.2 To insert the batteries

The batteries will last for about 1 year.

- 1 Remove the back cover.
- 2 Insert both batteries at once.
- 3 Put the cover back.

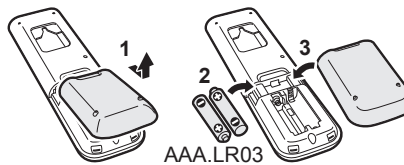

### 3.3 To switch between Fahrenheit and Celsius

**Prerequisite:** Change this setting only when the temperature is displayed.

- 1 Press and simultaneously for about 5 seconds.

**Result:** The setting changes.

### 3.4 To turn on the power supply

- 1 Turn the circuit breaker on.

**Result:** The flap of the indoor unit will open and close to set the reference position.

## 4 Operation

### 4.1 Operation range

Operation mode	Operation range
Cooling <sup>(a)(b)</sup>	<ul style="list-style-type: none"> <li>Outdoor temperature: -10~46°C</li> <li>Indoor temperature: 18~32°C</li> <li>Indoor humidity: ≤80%</li> </ul>
Heating <sup>(a)</sup>	<ul style="list-style-type: none"> <li>Outdoor temperature: -15~24°C</li> <li>Indoor temperature: 10~30°C</li> </ul>
Drying <sup>(a)</sup>	<ul style="list-style-type: none"> <li>Outdoor temperature: -10~46°C</li> <li>Indoor temperature: 18~32°C</li> <li>Indoor humidity: ≤80%</li> </ul>

If operated outside the operation range:

- (a) A safety device might stop the operation of the system.
- (b) Condensation might occur on the indoor unit and drip.

### 4.2 When to use which feature

You can use the following table to determine which features to use:

Feature	Tasks
<b>Basic features</b>	
Operation modes and temperature	<p>To start/stop the system and to set the temperature:</p> <ul style="list-style-type: none"> <li>Heat up or cool down a room.</li> <li>Blow air in a room without heating or cooling.</li> <li>Decrease the humidity in a room.</li> <li>In Automatic mode, automatically select an appropriate temperature and operation mode.</li> </ul>

Feature	Tasks
+  Airflow direction	To adjust the airflow direction (swing or fixed position).
Airflow rate	To adjust the amount of air blown into the room. To run more quietly.
<b>Advanced features</b>	
Econo	To use the system when you are also using other power-consuming appliances. To save energy.
Comfort	To provide a comfortable airflow that does NOT come in direct contact with people.
Powerful	To cool down or heat up the room quickly.
ON timer +  OFF timer	To automatically turn ON or OFF the system.

## 4.3 Operation mode and temperature setpoint

**When.** Adjust the system operation mode and set the temperature when you want to:

- Heat up or cool down a room
- Blow air in a room without heating or cooling
- Decrease the humidity in a room

**What.** The system operates differently, depending on the user selection.

Setting	Description
Automatic	The system cools down or heats up a room to the temperature setpoint. It automatically switches between cooling and heating if necessary.
Drying	The system decreases the humidity in a room without changing the temperature.
Heating	The system heats up a room to the temperature setpoint.
Cooling	The system cools down a room to the temperature setpoint.
Fan	The system only controls the airflow (airflow rate and airflow direction). The system does NOT control the temperature.

### Additional info:

- **Outside temperature.** The system's cooling or heating effect decreases when the outside temperature is too high or too low.
- **Defrost operation.** During heating operation, frost might occur on the outdoor unit and decrease the heating capacity. In that case, the system automatically switches to defrosting operation to remove the frost. During defrosting operation, hot air is NOT blown from the indoor unit.

### 4.3.1 To start/stop operation and to set the temperature

: Operation mode = Automatic

: Operation mode = Drying

: Operation mode = Heating

: Operation mode = Cooling

: Operation mode = Fan only

**88.8**°C: Shows the set temperature.

- 1 Start operation by pressing one of the following buttons.

Mode	Press	Result
Automatic operation		 The operation lamp lights up.
Cooling operation		
Drying operation		
Heating operation		
Fan only operation		

- 2 Press or on the button one or more times to set the temperature. You CANNOT adjust the temperature in **drying** or **fan only** operation mode.

Cooling operation	Heating operation	Automatic operation	Drying or fan only operation
18~32°C	10~30°C	18~30°C	—

- 3 Press to stop operation.

**Result:** The operation lamp goes off.

### 4.3.2 Airflow rate

- 1 Press to choose:

	5 airflow rate levels, from "" to ""
	Automatic operation
	Indoor unit quiet operation. When the airflow is set to "", the noise from the unit will be reduced.

### INFORMATION

- If the unit reach the temperature setpoint in cooling, heating or automatic mode. Fan will stop operating.
- When using drying operation mode, you CANNOT adjust the airflow rate setting.

### To adjust the airflow rate

- 1 Press to change the airflow setting as follows:





### 4.3.3 Airflow direction

**When.** Adjust the airflow direction as desired.

**What.** The system directs the airflow differently, depending on the user selection (swinging or fixed position). It does so by moving horizontal blades (flaps) or vertical blades (louvers).

## 4 Operation

Setting	Airflow direction
 Vertical automatic swing	Moves up and down.
 Horizontal automatic swing	Moves from side to side.
 3-D airflow direction	Moves simultaneously up and down and from side to side
[←]	Stays in a fixed position.

### CAUTION

- ALWAYS use a user interface to adjust the position of the flaps and louvers. When the flaps and louvers are swinging and you move them forcibly by hand, the mechanism will break.

The movable range of the flap varies according to the operation mode. The flap will stop at the upper position when the airflow rate is changed to low during the up and down swing setting.

### To adjust the airflow direction

- To use auto swing, press .

**Result:**  will appear on the LCD.

**Result:** The flap (horizontal blade) will begin to swing.

- To use fixed position, press when the flap reaches the desired position.

**Result:**  disappears from the LCD.

### To adjust the louvers (vertical blades)

#### 4.3.4 Comfort airflow operation

This operation can be used in **heating** or **cooling** operation mode. It will provide a comfortable wind that will NOT come in direct contact with people. The system automatically sets the fixed airflow position upward in Cooling and downward in Heating operation mode.

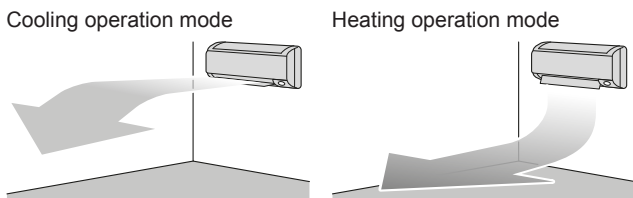

### INFORMATION

Powerful and Comfort airflow operation CANNOT be used at the same time. The last selected function takes priority. If the vertical automatic swing is selected, Comfort airflow operation will be cancelled.

### To start/stop Comfort airflow operation

- Press to start.

**Result:** The flap position will change,  is displayed on the LCD, and the airflow rate is set to automatic.

Mode	Position of flap...
Cooling/Drying	Up
Heating	Down

- Press to stop.

**Result:** The flap will return to the position from before the Comfort airflow mode;  disappears from the LCD.

#### 4.3.5 Powerful operation

This operation quickly maximizes the cooling/heating effect in any operation mode. You can get the maximum capacity.

### INFORMATION

Powerful operation CANNOT be used together with Econo and Comfort airflow operation. The last selected function takes priority.

Powerful operation will NOT increase the capacity of the unit if it already operates at maximum capacity.

### To start/stop Powerful operation

- Press to start.

**Result:**  is displayed on the LCD. Powerful operation runs for 20 minutes; after that, operation returns to the previously set mode.

- Press to stop.

**Result:**  disappears from the LCD.

**Note:** Powerful operation can be set only when the unit is running. If you press **OFF**, operation will be cancelled;  disappears from the LCD.

#### 4.3.6 Econo operation

This is a function which enables efficient operation by limiting the maximum power consumption value. This function is useful for cases in which attention should be paid to ensure a circuit breaker will not trip when the product runs alongside other appliances.

### INFORMATION

- Powerful and Econo operation CANNOT be used at the same time. The last selected function takes priority.
- Econo operation reduces power consumption of the outdoor unit by limiting the rotation speed of the compressor. If power consumption is already low, Econo operation will NOT further reduce power consumption.

### To start/stop Econo operation

- Press to start.

**Result:**  is displayed on the LCD.

- Press to stop.

**Result:**  disappears from the LCD.

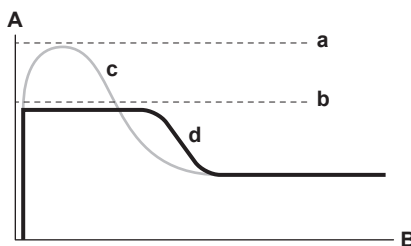

- A Running current and power consumption
- B Time
- a Maximum during normal operation
- b Maximum during Econo operation
- c Normal operation
- d Econo operation

- The diagram can be used for illustrative purposes only.
- The maximum running current and power consumption of the air conditioner in Econo operation varies with the connected outdoor unit.



### 4.3.7 OFF/ON timer operation

Timer functions are useful for automatically switching the air conditioner on/off at night or in the morning. You can also use OFF timer and ON timer in combination.

#### INFORMATION

Program the timer again in case of:

- A breaker has turned the unit off.
- A power failure.
- After replacing batteries in the user interface.

### To start/stop ON timer operation

Use this feature if the unit is NOT operating and you want to start operation after a certain time.

- 1 Press **ON**.

**Result:**  1 HR. is displayed on the LCD and the timer lamp lights up.

- 2 Press **ON** again if you want to change the time setting.

#### INFORMATION

Each time **ON** is pressed, the time setting advances by 1 hour. The timer can be set between 1 to 12 hours.

**Example:** If  2 HR. is set when the unit is NOT operating, operation will start after 2 hours.

- 3 To cancel the setting, press **ON**.

**Result:** **ON** and the time setting disappear from the LCD and the timer lamp goes off.

### To start/stop OFF timer operation

Use this feature if the unit is operating and you want to stop operation after a certain time.

- 1 Press **OFF**.

**Result:**  1 HR. is displayed on the LCD and the timer lamp lights up.

- 2 Press **OFF** again if you want to change the time setting.

#### INFORMATION

Each time **OFF** is pressed, the time setting advances by 1 hour. The timer can be set between 1 to 12 hours.

**Example:** If  5 HR. is set when the unit is operating, operation will stop after 5 hours.

- 3 To cancel the setting, press **OFF**.

**Result:** **OFF** and the time setting disappear from the LCD and the timer lamp goes off.

#### INFORMATION

##### Night set mode

When the OFF timer is set, the air conditioner automatically adjusts the temperature setting (0.5°C up in cooling, 2.0°C down in heating) to prevent excessive cooling/heating and ensure a comfortable sleeping temperature.

### To combine OFF timer and ON timer



- 1 To set the timers, refer to "To start/stop OFF timer operation" on page 7 and "To start/stop ON timer operation" on page 7.

**Result:** **OFF** and **ON** are displayed on the LCD.

**Example:**

- 2 If  8 HR.  1 HR. is set when the unit is operating.

**Result:** Operation **stops** in 1 hour and then **starts** 7 hours later.

- 3 If  2 HR.  5 HR. is set when the unit is NOT operating.

**Result:** Operation **starts** in 2 hours and then **stops** 3 hours later.

## 5 Energy saving and optimum operation

#### INFORMATION

- Even if the unit is turned OFF, it consumes electricity.
- When the power turns back on after a power break, the previously selected mode will be resumed.

#### CAUTION

NEVER expose little children, plants or animals directly to the airflow.

#### WARNING

Do NOT place objects below the indoor and/or outdoor unit that may get wet. Otherwise condensation on the unit or refrigerant pipes, air filter dirt or drain blockage may cause dripping, and objects under the unit may get dirty or damaged.

#### NOTICE

Do NOT use the system for other purposes. In order to avoid any quality deterioration, do NOT use the unit for cooling precision instruments, food, plants, animals, or works of art.

#### CAUTION

Do NOT operate the system when using a room fumigation-type insecticide. Chemicals could collect in the unit, and endanger the health of people who are hypersensitive to chemicals.

#### WARNING

Do NOT place a flammable spray bottle near the air conditioner and do NOT use sprays. Doing so may result in a fire.

Observe the following precautions to ensure the system operates properly.

- Prevent direct sunlight from entering a room during cooling operation by using curtains or blinds.
- Ventilate often. Extended use requires special attention to ventilation.
- Keep doors and windows closed. If the doors and windows remain open, air will flow out of your room causing a decrease in the cooling or heating effect.
- Be careful NOT to cool or heat too much. To save energy, keep the temperature setting at a moderate level.
- NEVER place objects near the air inlet or the air outlet of the unit. Doing so may cause a reduced heating/cooling effect or stop operation.

## 6 Maintenance and service

- Turn the breaker off when the unit is NOT used for longer periods of time. If the breaker is on, the unit consumes electricity. Before restarting the unit, turn the breaker on 6 hours before operation to ensure smooth running.
- Condensation may form if the humidity is above 80% or if the drain outlet gets blocked.
- Adjust the room temperature properly for a comfortable environment. Avoid excessive heating or cooling. Notice that it may take some time for the room temperature to reach the set temperature. Consider using the timer setting options.
- Adjust the air flow direction to avoid cool air from gathering on the floor or warm air against the ceiling. (Up during cooling or dry operation to the ceiling and down during heating operation.)
- Avoid direct air flow to room inhabitants.
- Operate the system within the recommended temperature range (26~28°C for cooling and 20~24°C for heating) to save energy.

## 6 Maintenance and service

### 6.1 Overview: Maintenance and service

The installer has to perform a yearly maintenance.

#### About the refrigerant

This product contains fluorinated greenhouse gases. Do NOT vent gases into the atmosphere.

Refrigerant type: R32

Global warming potential (GWP) value: 675

#### NOTICE

In Europe, the **greenhouse gas emissions** of the total refrigerant charge in the system (expressed as tonnes CO<sub>2</sub> equivalent) is used to determine the maintenance intervals. Follow the applicable legislation.

**Formula to calculate the greenhouse gas emissions:**  
GWP value of the refrigerant × Total refrigerant charge [in kg] / 1000

Please contact your installer for more information.

#### WARNING

The refrigerant inside the unit is mildly flammable, but normally does NOT leak. If the refrigerant leaks in the room and comes in contact with fire from a burner, a heater, or a cooker, this may result in fire, or the formation of a harmful gas.

Turn off any combustible heating devices, ventilate the room, and contact the dealer where you purchased the unit.

Do NOT use the unit until a service person confirms that the part from which the refrigerant leaked has been repaired.

#### WARNING

- Do NOT pierce or burn refrigerant cycle parts.
- Do NOT use cleaning materials or means to accelerate the defrosting process other than those recommended by the manufacturer.
- Be aware that the refrigerant inside the system is odourless.

#### WARNING

The appliance shall be stored in a room without continuously operating ignition sources (example: open flames, an operating gas appliance or an operating electric heater).

#### NOTICE

Maintenance MUST be done by an authorized installer or service agent.

We recommend performing maintenance at least once a year. However, applicable legislation might require shorter maintenance intervals.

#### DANGER: RISK OF ELECTROCUTION

To clean the air conditioner or air filter, be sure to stop operation and turn all power supplies off. Otherwise, an electric shock and injury may result.

#### WARNING

To prevent electric shocks or fire:

- Do NOT rinse the unit.
- Do NOT operate the unit with wet hands.
- Do NOT place any objects containing water on the unit.

#### CAUTION

After a long use, check the unit stand and fitting for damage. If damaged, the unit may fall and result in injury.

#### CAUTION

Do NOT touch the heat exchanger fins. These fins are sharp and could result in cutting injuries.

#### WARNING

Be careful with ladders when working in high places.

### 6.2 To clean the indoor unit and user interface

#### NOTICE

- Do NOT use gasoline, benzene, thinner polishing powder or liquid insecticide. **Possible consequence:** Discoloration and deformation.
- Do NOT use water or air of 40°C or higher. **Possible consequence:** Discoloration and deformation.
- Do NOT use polishing compounds.
- Do NOT use a scrubbing brush. **Possible consequence:** The surface finishing peels off.

#### DANGER: RISK OF ELECTROCUTION

Before cleaning, be sure to stop the operation, turn the breaker off or pull out the supply cord. Otherwise, an electric shock and injury may result.

- 1 Clean with a soft cloth. If it is difficult to remove stains, use water or a neutral detergent.



### 6.3 To clean the front panel

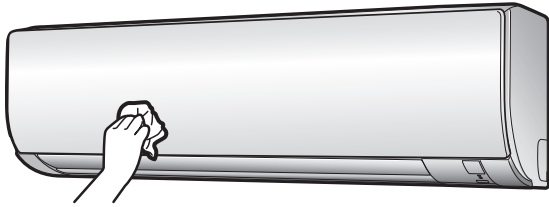

- 1 Clean the front panel with a soft cloth. If it is difficult to remove stains, use water or a neutral detergent.

### 6.4 To clean the air filters

- 1 Push the tab at the centre of each air filter, then pull it down.
- 2 Pull out the air filters.

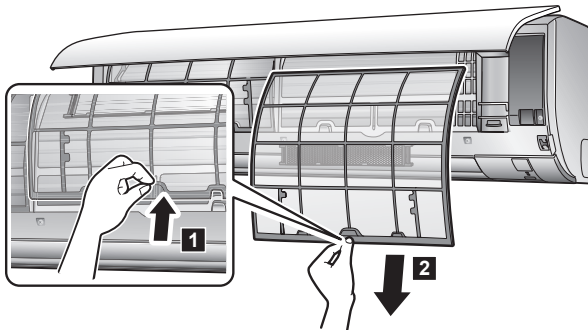

- 3 Remove the titanium apatite deodorizing filter and silver particle filter from the tabs.

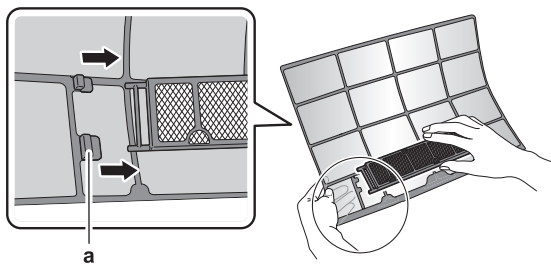

a Tab

- 4 Wash the air filters with water or clean them with a vacuum cleaner.

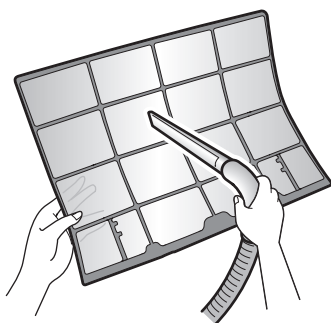

- 5 Soak in lukewarm water for about 10 to 15 minutes.

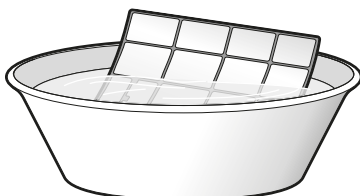

#### **i** INFORMATION

- If the dust does NOT come off easily, wash the air filters with a neutral detergent diluted in lukewarm water. Dry the air filters in the shade.
- Be sure to remove the titanium apatite deodorizing and silver particle filters.
- It is recommended to clean the air filters every 2 weeks.

### 6.5 To clean the titanium apatite deodorizing filter and the silver particle filter (Ag-ion filter)

#### **i** INFORMATION

Clean the filter with water every 6 months.

- 1 Remove the titanium apatite deodorizing and silver particle filters from the tabs.

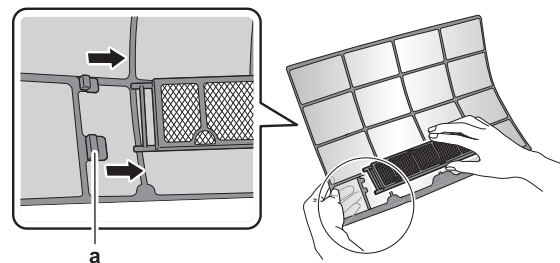

a Tabs

- 2 Remove the dust from the filter with a vacuum cleaner.

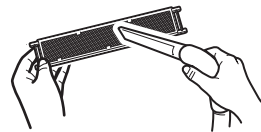

- 3 Soak the filter for 10 to 15 minutes in warm water. Do NOT remove the filter from the frame.



- 4 After washing, shake off remaining water and dry the filter in the shade. Do NOT wring out the filter when removing water.

## 7 Troubleshooting

### 6.6 To replace the titanium apatite deodorizing filter and the silver particle filter (Ag-ion filter)

#### **i** INFORMATION

Replace the filter every 3 years.

- 1 Remove the tabs on the filter frame and replace the filter with a new one.

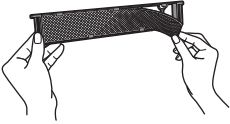

#### **i** INFORMATION

- Do NOT throw away the filter frame, but use it again.
- Dispose of the old filter as non-flammable waste.

- 2 Remove the filter from the tabs and prepare a new filter.

#### **i** INFORMATION

Dispose of the old filter as non-flammable waste.

### 6.7 To close the front panel

- 1 Gently press the front panel at both sides and at the center until it clicks.

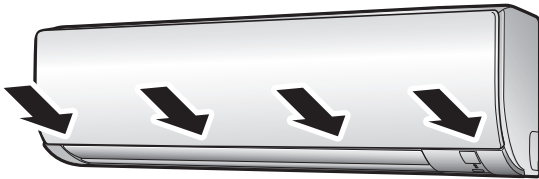

### 6.8 To take following items into account before a long idle period

- 1 Set the mode to **fan only** by pressing **FAN ONLY** button to dry the inside of the unit.
- 2 After operation stops, turn the breaker off.
- 3 Clean the air filters and replace them in their original position.
- 4 Remove the batteries from the user interface.

#### **i** INFORMATION

It is recommended to have periodical maintenance performed by a specialist. For specialist maintenance, contact your dealer. Maintenance costs shall be borne by the customer.

In certain operating conditions the inside of the unit may get dirty after several seasons of use. This results in poor performance.

## 7 Troubleshooting

If one of the following malfunctions occur, take the measures shown below and contact your dealer.

#### **!** WARNING

**Stop operation and shut off the power if anything unusual occurs (burning smells etc.).**

Leaving the unit running under such circumstances may cause breakage, electric shock or fire. Contact your dealer.

The system **MUST** be repaired by a qualified service person.

Malfunction	Measure
If a safety device such as a fuse, a breaker or an earth leakage breaker frequently actuates or the ON/OFF switch does NOT properly work.	Turn OFF the main power switch.
If water leaks from the unit.	Stop the operation.
The operation switch does NOT work well.	Turn OFF the power supply.
If the user interface display indicates the unit number, the operation lamp flashes and the malfunction code appears.	Notify your installer and report the malfunction code.

If the system does NOT properly operate except for the above mentioned cases and none of the above mentioned malfunctions is evident, investigate the system according to the following procedures.

#### **i** INFORMATION

Refer to the user reference guide located on <http://www.daikineurope.com/support-and-manuals/product-information/> for more troubleshooting tips.

If after checking all above items, it is impossible to fix the problem yourself, contact your installer and state the symptoms, the complete model name of the unit (with manufacturing number if possible) and the installation date (possibly listed on the warranty card).

## 7.1 Symptoms that are NOT system malfunctions

The following symptoms are NOT system malfunctions:

### 7.1.1 Symptom: A sound like water flowing is heard

- This sound is caused by the refrigerant flowing in the unit.
- This sound may be generated when water is flowing away from the unit during cooling or drying operation.

### 7.1.2 Symptom: A blowing sound is heard

This sound is generated when the direction of the refrigerant flow is changed (e.g. when switching from cooling to heating).

### 7.1.3 Symptom: A ticking sound is heard

This sound is generated when the unit slightly expands or contracts with changes in temperature.

### 7.1.4 Symptom: A whistling sound is heard

This sound is generated by the refrigerant flowing during defrost operation.

### 7.1.5 Symptom: A clicking sound during operation or idle time is heard

This sound is generated when the refrigerant control valves or electrical parts operate.

### 7.1.6 Symptom: A clapping sound is heard

This sound is generated when an external device sucks air out of the room (e.g. exhaust fan, extractor hood) while the doors and windows in the room are closed. Open the doors or windows, or turn off the device.

### 7.1.7 Symptom: White mist comes out of a unit (Indoor unit)

### 7.1.8 Symptom: The units can give off odours

The unit can absorb the smell of rooms, furniture, cigarettes, etc., and then emit it again.

### 7.1.9 Symptom: The outdoor fan rotates while the air conditioner is not in operation

- **After operation has stopped.** The outdoor fan continues to rotate for another 30 seconds for system protection.
- **While the air conditioner is not in operation.** When the outdoor temperature is very high, the outdoor fan starts to rotate for system protection.

## 7.2 Solving problems based on error codes

When a problem happens, an error code appears on the user interface. It is important to understand the problem and to take measures before resetting an error code. This should be done by a licensed installer or by your local dealer.

This chapter gives you an overview of all error codes and the content of the error code as it appears on the user interface.

For a more detailed troubleshooting guideline for each error, please see the service manual.

## 8 Disposal



### NOTICE

Do NOT try to dismantle the system yourself: dismantling of the system, treatment of the refrigerant, oil and other parts MUST comply with applicable legislation. Units MUST be treated at a specialised treatment facility for reuse, recycling and recovery.

## Inhaltsverzeichnis

<b>1</b>	<b>Über die Dokumentation</b>	<b>12</b>
1.1	Informationen zu diesem Dokument.....	12
<b>2</b>	<b>Über das System</b>	<b>12</b>
2.1	Inneneinheit.....	12
2.1.1	Inneneinheit- Anzeige.....	13
2.2	Über die Benutzerschnittstelle.....	13
2.2.1	Komponenten: Benutzerschnittstelle.....	13
2.2.2	Status: LCD der Benutzerschnittstelle.....	13
2.2.3	Die Benutzerschnittstelle bedienen.....	14
<b>3</b>	<b>Vor der Inbetriebnahme</b>	<b>14</b>
3.1	Benutzerschnittstelle an der Wand befestigen.....	14
3.2	Batterien einlegen.....	14
3.3	Zum Umschalten zwischen Fahrenheit und Celsius.....	14
3.4	Stromversorgung einschalten.....	14
<b>4</b>	<b>Betrieb</b>	<b>14</b>
4.1	Betriebsbereich.....	14
4.2	Wie und wann bestimmte Funktionen benutzt werden.....	15
4.3	Betriebsart und Temperatur-Sollwert.....	15
4.3.1	Betrieb starten/beenden und die Raumtemperatur festlegen.....	16
4.3.2	Luftdurchsatz.....	16
4.3.3	Luftstromrichtung.....	16
4.3.4	Betrieb mit Komfort-Luftstrom.....	16
4.3.5	Leistungsstarker POWERFUL-Betrieb.....	17
4.3.6	Öko-Betrieb (Econo).....	17
4.3.7	EIN/AUS-Timer.....	17
<b>5</b>	<b>Energie sparen und optimaler Betrieb</b>	<b>18</b>
<b>6</b>	<b>Instandhaltung und Wartung</b>	<b>19</b>
6.1	Übersicht: Instandhaltung und Wartung.....	19
6.2	Inneneinheit und Benutzerschnittstelle reinigen.....	19
6.3	Die Frontblende reinigen.....	20
6.4	Luftfilter reinigen.....	20
6.5	Titan-Apatit-Desodorier-Filter und Silberpartikelfilter (Ag-Ion-Filter) reinigen.....	20
6.6	Titan-Apatit-Desodorier-Filter und Silberpartikelfilter (Ag-Ion-Filter) austauschen.....	21
6.7	Die Frontblende schließen.....	21
6.8	Vor längerer Außerbetriebnahme zu beachten.....	21
<b>7</b>	<b>Fehlerdiagnose und -beseitigung</b>	<b>21</b>
7.1	Bei den folgenden Symptomen handelt es sich NICHT um Störungen des Systems.....	21
7.1.1	Symptom: Sie hören ein Betriebsgeräusch, das sich wie fließendes Wasser anhört.....	21
7.1.2	Symptom: Ein blasendes Geräusch ist zu hören.....	22
7.1.3	Symptom: Ein tickendes Geräusch ist zu hören.....	22
7.1.4	Symptom: Ein pfeifendes Geräusch ist zu hören.....	22
7.1.5	Symptom: Ein klickendes Geräusch ist zu hören während des Betriebs oder im Leerlauf.....	22
7.1.6	Symptom: Ein Klapp-Geräusch ist zu hören.....	22
7.1.7	Symptom: Aus einer Einheit tritt weißer Nebel aus (Inneneinheit).....	22
7.1.8	Symptom: Das Gerät setzt Gerüche frei.....	22
7.1.9	Symptom: Der Außenventilator dreht sich, während das Klimagerät nicht arbeitet.....	22
7.2	Fehler beseitigen auf Grundlage von Fehlercodes.....	22
<b>8</b>	<b>Entsorgung</b>	<b>22</b>

## 1 Über die Dokumentation

### 1.1 Informationen zu diesem Dokument

Vielen Dank, dass Sie sich für den Kauf dieses Produkts entschieden haben. Zu beachten:

- Bewahren Sie die Dokumentation zu Referenzzwecken sorgfältig auf.

#### Zielgruppe

Endbenutzer



#### INFORMATION

Dieses Gerät ist für die Nutzung durch erfahrene oder geschulte Anwender in der Leichtindustrie oder in landwirtschaftlichen Betrieben oder durch Laien in gewerblichen Betrieben oder privaten Haushalten konzipiert.

#### Dokumentationssatz

Dieses Dokument ist Teil eines Dokumentationssatzes. Der vollständige Satz besteht aus:

- **Allgemeine Sicherheitsvorkehrungen:**
  - Sicherheitsanweisungen, die Sie vor der Inbetriebnahme Ihres Systems lesen müssen
  - Format: Papier (im Lieferumfang des Innengeräts enthalten)
- **Bedienungsanleitung:**
  - Kurzanleitung mit Hinweisen zur grundlegenden Nutzung
  - Format: Papier (im Lieferumfang des Innengeräts enthalten)
- **Referenzhandbuch für den Benutzer:**
  - Detaillierte schrittweise Anleitungen und Hintergrundinformationen für die grundlegende und erweiterte Nutzung
  - Format: Digitale Dateien unter <http://www.daikineurope.com/support-and-manuals/product-information/>

Neueste Ausgaben der mitgelieferten Dokumentation können auf der regionalen Daikin-Webseite oder auf Anfrage bei Ihrem Monteur verfügbar sein.

Die Original-Dokumentation ist auf Englisch verfasst. Bei der Dokumentation in anderen Sprachen handelt es sich um Übersetzungen des Originals.

## 2 Über das System



#### WARNUNG: ENTFLAMMBARES MATERIAL

Das Kältemittel innerhalb der Einheit ist verhalten entflammbar.

### 2.1 Inneneinheit



#### ACHTUNG

Halten Sie Finger, Stäbe und andere Gegenstände fern vom Lufteinlass und -auslass. Sonst könnten Verletzungen verursacht werden, da sich der Ventilator mit hoher Geschwindigkeit dreht.



#### INFORMATION

Der Schalldruckpegel liegt unter 70 dBA.

**! WARNUNG**

- Auf keinen Fall die Einheit selber ändern, zerlegen, entfernen, neu installieren oder reparieren, da bei falscher Demontage oder Installation Stromschlag- und Brandgefahr bestehen. Wenden Sie sich an Ihren Händler.
- Achten Sie bei unfallbedingtem Auslaufen von Kältemittel darauf, dass es in der Nähe keine offenen Flammen gibt. Das Kältemittel selber ist völlig sicher, nicht toxisch und schwer entflammbar. Aber es wird toxisches Gas erzeugt, wenn es in einem Raum ausläuft, in dem sich die mit Verbrennungsrückständen durchsetzte Abluft von Heizlüftern, Gaskochern usw. befindet. Lassen Sie sich immer von qualifiziertem Kundendienstpersonal bestätigen, dass die undichte Stelle mit Erfolg repariert worden ist, bevor Sie die Einheit wieder in Betrieb nehmen.

**2.1.1 Inneneinheit- Anzeige**

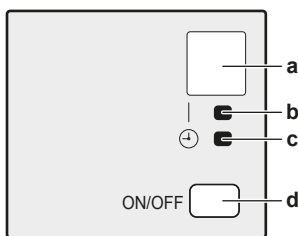

- a Signalempfänger
- b Betriebslämpchen
- c Timer-Lämpchen
- d ON/OFF-Taste

**ON/OFF-Taste (EIN/AUS)**

Falls die Benutzerschnittstelle fehlt, können Sie mit der EIN/AUS-Taste auf der Inneneinheit den Betrieb ein- und ausschalten. Wenn über diese Tasten der Betrieb gestartet wird, werden folgende Einstellungen benutzt:

- Betriebsart = Automatisch
- Temperatureinstellung = 25°C
- Luftdurchsatz = Automatisch

**2.2 Über die Benutzerschnittstelle**

- **Direkte Sonneneinstrahlung.** Die Benutzerschnittstelle NICHT an einer Stelle platzieren oder ablegen, wo sie direkter Sonnenbestrahlung ausgesetzt ist.
- **Staub.** Durch Staub auf dem Signalsender oder Empfänger wird die Signalstärke und dadurch der Empfang geschwächt. Den Staub mit einem weichen Tuch entfernen.
- **Leuchtstoffleuchten.** Befinden sich Leuchtstoffleuchten im Raum, kann das die Signalkommunikation verhindern. Wenden Sie sich bei diesem Fall an Ihren Installateur.
- **Andere Geräte.** Falls andere Geräte auf die Signale der Benutzerschnittstelle reagieren, stellen Sie die anderen Geräte weiter weg oder wenden Sie sich mit diesem Problem an Ihren Installateur.
- **Vorhänge.** Stellen Sie sicher, dass die Signale zwischen Einheit und Benutzerschnittstelle NICHT durch Vorhänge oder andere Objekte blockiert werden.

**! HINWEIS**

- Die Benutzerschnittstelle NICHT fallen lassen.
- Die Benutzerschnittstelle NICHT nass werden lassen.

**2.2.1 Komponenten: Benutzerschnittstelle**

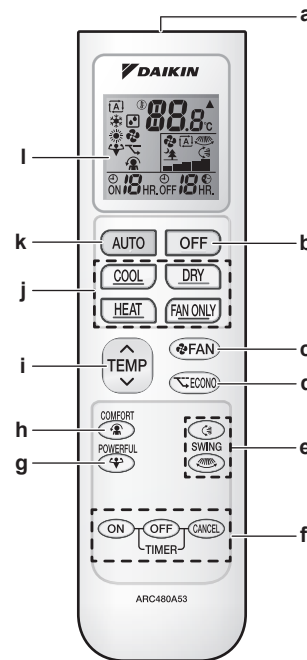

- a Signalempfänger
- b OFF-Taste (AUS)
- c FAN-Taste (Ventilatoreinstellung)
- d Taste Öko-Betrieb
- e Schwenk-Tasten
- f Tasten zur Timer-Einstellung (EIN, AUS, Abbrechen)
- g Taste für leistungsstarken Betrieb
- h Taste Komfort-Betrieb
- i TEMP-Taste (Temperatureinstellung)
- j Betriebsmodus-Tasten
- k Taste für automatischen Betriebsmodus
- l LCD-Display

**2.2.2 Status: LCD der Benutzerschnittstelle**



Symbol	Beschreibung
	Betriebsart = Automatisch
	Betriebsart = Entfeuchten
	Betriebsart = Heizen
	Betriebsart = Kühlen
	Betriebsart = Nur Ventilator
	Betriebsart Leistungsstark ist aktiv
	Öko-Betrieb ist aktiv
	Die Inneneinheit empfängt Signale der Benutzerschnittstelle
	Aktuelle Temperatureinstellung
	Luftdurchsatz = Automatisch

### 3 Vor der Inbetriebnahme

Symbol	Beschreibung
	Luftdurchsatz = Inneneinheit still
	Luftdurchsatz = Hoch
	Luftdurchsatz = Mittelhoch
	Luftdurchsatz = Mittel
	Luftdurchsatz = Mittelniedrig
	Luftdurchsatz = Niedrig
	Komfort-Betrieb ist aktiv
	Automatisches vertikales Schwenken ist aktiv
	Automatisches horizontales Schwenken ist aktiv
	Timer EIN ist in Kraft
	Timer AUS ist in Kraft

#### 2.2.3 Die Benutzerschnittstelle bedienen

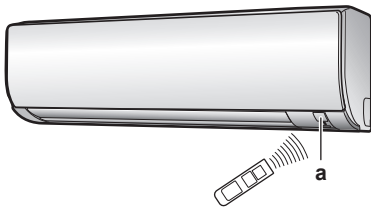

a Signalempfänger

- Den Signalsender in Richtung des Signalempfängers der Inneneinheit halten (maximale Entfernung für die Kommunikation 7 m).

**Ergebnis:** Wenn die Inneneinheit ein Signal von der Benutzerschnittstelle empfängt, wird ein Ton ausgegeben:

Ton	Beschreibung
Piep-piep	Der Betrieb startet.
Piep	Einstellung wird geändert.
Langer Piep	Der Betrieb wird beendet.

### 3 Vor der Inbetriebnahme

#### 3.1 Benutzerschnittstelle an der Wand befestigen

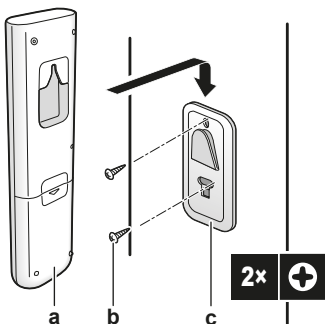

- Benutzerschnittstelle
- Schrauben (bauseitig zu liefern)
- Benutzerschnittstellenhalter

- Wählen Sie einen Platz, von wo aus die Signale die Einheit erreichen.

- Bringen Sie den Halter mit Schrauben an der Wand oder an einem ähnlichen Objekt an.
- Hängen Sie die Benutzerschnittstelle auf den Benutzerschnittstellenhalter.

#### 3.2 Batterien einlegen

Die Batterien halten ungefähr 1 Jahr lang.

- Die rückseitige Abdeckung abnehmen.
- Beide Batterien zugleich einlegen.
- Die Abdeckung wieder an ihren Platz setzen.

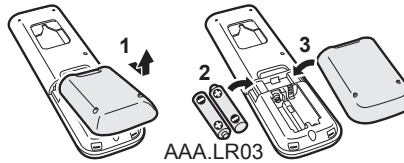

#### 3.3 Zum Umschalten zwischen Fahrenheit und Celsius

**Voraussetzung:** Ändern Sie diese Einstellung nur, wenn die Temperatur angezeigt wird.

- Gleichzeitig ungefähr 5 Sekunden lang auf und drücken.

**Ergebnis:** Die Einstellung wechselt.

#### 3.4 Stromversorgung einschalten

- Den Hauptschalter einschalten.

**Ergebnis:** Die Klappe der Inneneinheit öffnet und schließt, um die Referenzposition festzulegen.

### 4 Betrieb

#### 4.1 Betriebsbereich

Betriebsart	Betriebsbereich
Kühlen <sup>(a)(b)</sup>	<ul style="list-style-type: none"> <li>Außentemperatur: -10~46°C</li> <li>Innentemperatur: 18~32°C</li> <li>Luftfeuchtigkeit innen: ≤80%</li> </ul>
Heizen <sup>(a)</sup>	<ul style="list-style-type: none"> <li>Außentemperatur: -15~24°C</li> <li>Innentemperatur: 10~30°C</li> </ul>
Entfeuchten <sup>(a)</sup>	<ul style="list-style-type: none"> <li>Außentemperatur: -10~46°C</li> <li>Innentemperatur: 18~32°C</li> <li>Luftfeuchtigkeit innen: ≤80%</li> </ul>









Bei Betrieb außerhalb des Betriebsbereichs:

- Eine Sicherheitseinrichtung könnte den Betrieb des Systems stoppen.
- Bei der Inneneinheit könnte Feuchtigkeit kondensieren und abtropfen.



## 4.2 Wie und wann bestimmte Funktionen benutzt werden

Sie können die folgende Tabelle benutzen, um zu bestimmen, welche Funktionen Sie am besten benutzen:





Funktion	Aufgaben
<b>Grundfunktionen</b>	
 Betriebsarten und Temperatur	Das System starten/stoppen und die Raumtemperatur festlegen: <ul style="list-style-type: none"> <li>▪ Einen Raum heizen oder kühlen.</li> <li>▪ Luft zirkulieren lassen, ohne zu heizen oder zu kühlen.</li> <li>▪ Die Luftfeuchtigkeit im Raum reduzieren.</li> <li>▪ Im automatischen Modus werden automatisch eine passende Temperatur und die Betriebsart gewählt.</li> </ul>
 +  Luftstromrichtung	Die Luftstromrichtung anpassen (schwenken oder feste Richtung).
 Luftdurchsatz	Die Luftmenge einstellen, die in den Raum geblasen wird. Leiser Betrieb.
<b>Erweiterte Funktionen</b>	
 Econo (Öko-Betrieb)	Das System benutzen, wenn gleichzeitig auch andere Geräte in Betrieb sind, die viel Strom verbrauchen. Strom sparen.
 Komfort	Für einen angenehmen Luftstrom sorgen, der NICHT direkt auf Personen gerichtet ist.
 Leistungsstark	Schnelles Heizen oder Kühlen des Raumes.
 Timer EIN +  Timer AUS	Festlegen, dass sich das System automatisch auf EIN und AUS schaltet.

## 4.3 Betriebsart und Temperatur-Sollwert

**Wann.** Wählen Sie die Betriebsart und stellen Sie die Temperatur ein, wenn Folgendes Ihre Absicht ist:

- Einen Raum heizen oder kühlen
- Luft zirkulieren lassen, ohne zu heizen oder zu kühlen
- Die Luftfeuchtigkeit im Raum reduzieren

**Was.** Je nach Einstellung des Benutzers arbeitet das System entsprechend.

Einstellung	Beschreibung
 Automatisch	Das System heizt einen Raum oder kühlt diesen, damit der Temperatur-Sollwert erreicht wird. Gegebenenfalls wechselt das System automatisch die Betriebsart, um je nach Bedarf zu kühlen oder zu heizen.
 Entfeuchten	Das System senkt die Feuchtigkeit im Raum, ohne die Temperatur zu ändern.
 Heizen	Das System heizt einen Raum, damit der Temperatur-Sollwert erreicht wird.
 Kühlen	Das System kühlt einen Raum, damit der Temperatur-Sollwert erreicht wird.
 Ventilator	Das System regelt nur den Luftstrom (Luftdurchsatz und Luftstromrichtung). Das System regelt NICHT die Temperatur.

### Zusätzliche Information:

- **Außentemperatur.** Die Kühl- oder Heizwirkung sinkt, wenn die Außentemperatur zu hoch oder zu niedrig ist.
- **Enteisungsbetrieb.** Während des Heizbetriebs kann es bei der Außeneinheit zu Eisbildung kommen, sodass dadurch die Heizleistung sinkt. In diesem Fall schaltet das System automatisch auf Enteisung, um das Eis abzutauen. Während der Enteisung wird von der Inneneinheit KEINE warme Luft ausgeblasen.

## 4 Betrieb

### 4.3.1 Betrieb starten/beenden und die Raumtemperatur festlegen

: Betriebsart = Automatisch

: Betriebsart = Entfeuchten

: Betriebsart = Heizen

: Betriebsart = Kühlen

: Betriebsart = Nur Ventilator

: Zeigt die eingestellte Temperatur.

- Um den Betrieb zu starten, auf eine der folgenden Tasten drücken.

Modus	Drücken	Ergebnis
Automatischer Betrieb		 Das Betriebslämpchen leuchtet auf.
Kühlbetrieb		
Entfeuchtung		
Heizbetrieb		
Nur Betrieb des Ventilators		

- Um die Temperatur einzustellen, gegebenenfalls mehrmals auf oder auf der Taste drücken. In den Betriebsmodi **Entfeuchten** oder **Nur-Ventilator-Betrieb** ist es NICHT möglich, die Temperatur anzupassen.

Kühlbetrieb	Heizbetrieb	Automatischer Betrieb	Entfeuchten oder Nur-Ventilator-Betrieb
18~32°C	10~30°C	18~30°C	—

- Um den Betrieb zu beenden, auf drücken.  
**Ergebnis:** Das Betriebslämpchen erlischt.

### 4.3.2 Luftdurchsatz

- Auf drücken, um Folgendes auszuwählen:

	Eine von 5 Luftdurchsatzstufen, von "■" bis "■■■■"
	Automatischer Betrieb
	Inneneinheit geräuscharmer Betrieb. Ist der Luftdurchsatz auf "■" gestellt, arbeitet die Einheit leise.

#### INFORMATION

- Wenn die Einheit den Temperatur-Sollwert im Modus Kühlen, Heizen oder Automatisch erreicht. Der Ventilator stellt seinen Betrieb ein.
- In der Betriebsart Entfeuchten ist es NICHT möglich, die Luftdurchsatz-Einstellung zu ändern.

### Luftdurchsatz anpassen

- Auf drücken, um die Luftdurchsatz-Einstellung in folgender Reihenfolge zu ändern:



### 4.3.3 Luftstromrichtung

**Wann.** Die Luftstromrichtung kann nach Wunsch festgelegt werden.

**Was.** Je nach Einstellung des Benutzers richtet das System den Luftstrom entsprechend aus (schwenkend oder in eine feste Richtung). Das geschieht durch Bewegen der horizontalen Flügelblätter (Klappen) oder der vertikalen Flügelblätter (Lüftungsschlitze).

Einstellung	Luftstromrichtung
Automatisches vertikales Schwenken	Bewegt sich nach oben und unten.
Automatisches horizontales Schwenken	Bewegt sich von einer Seite zur anderen.
3-D Luftstromrichtung	Bewegt sich gleichzeitig nach oben und unten und von einer Seite zur anderen.
[—]	Bleibt an einer festen Position.

#### ACHTUNG

- Um die Winkel von Klappen und Lüftungsschlitzen einzustellen, IMMER eine Benutzerschnittstelle benutzen. Wenn Sie bei aktivem Schwenkmechanismus von Klappen und Lüftungsschlitzen den Winkel per Hand ändern, wird der Mechanismus beschädigt und wird zerstört.

Der Bewegungsbereich der Klappe variiert je nach Betriebsart. Bei der Schwenkbewegung des Klappenflügels nach oben und unten stoppt er an der oberen Position, wenn der Luftdurchsatz auf Niedrig gewechselt wird.

### Luftstromrichtung anpassen

- Um automatisches Schwenken zu bewirken, auf drücken.

**Ergebnis:** erscheint auf der LCD.

**Ergebnis:** Die Klappe (horizontale Flügelblätter) beginnt zu schwenken.

- Um eine feste Position einzustellen, in dem Moment auf drücken, wenn die Klappe gerade an der gewünschten Position ist.

**Ergebnis:** verschwindet von der LCD.

### Lüftungsschlitze anpassen (Flügelblätter vertikal)

### 4.3.4 Betrieb mit Komfort-Luftstrom

Dieser Modus steht in den Betriebsarten **Heizen** und **Kühlen** zur Verfügung. Er sorgt für einen angenehmen Luftstrom, der NICHT direkt auf Personen gerichtet ist. Bei Kühlen stellt das System die feste Luftstromrichtung automatisch nach oben, bei Heizen nach unten.

Kühlbetrieb

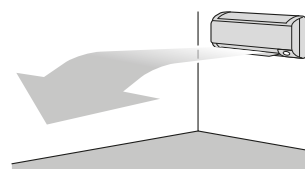

Heizbetrieb

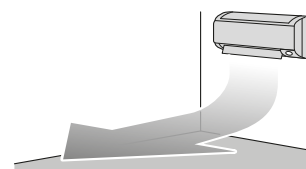

#### INFORMATION

Die Modi Komfort und Leistungsstark (Powerful) können NICHT gleichzeitig benutzt werden. Die zuletzt gewählte Funktion hat Priorität. Wird automatisches vertikales Schwenken ausgewählt, wird Komfort-Luftstromrichtung außer Kraft gesetzt.

### Betrieb mit Komfort-Luftstrom starten / beenden

- 1 Auf  drücken, um den Betrieb zu starten.

**Ergebnis:** Die Position der Klappe ändert sich, auf der LCD wird  angezeigt und der Luftdurchsatz wird auf Automatisch gestellt.

Modus	Position der Klappe...
Kühlen / Entfeuchtung	Nach oben
Heizen	Nach unten

- 2 Um den Betrieb zu beenden, auf  drücken.

**Ergebnis:** Die Klappe kehrt an die Position zurück, die sie vor dem Komfort-Modus hatte; auf der LCD wird  nicht mehr angezeigt.

### 4.3.5 Leistungsstarker POWERFUL-Betrieb

Bei jeder Betriebsart wird durch diesen Modus schnell die Wirkung von Kühlen/Heizen maximiert. Sie können die maximale Leistung erreichen.

#### INFORMATION

Die leistungsstarke Betriebsart POWERFUL kann nicht zusammen mit den Modi Öko und Komfort benutzt werden. Die zuletzt gewählt Funktion hat Priorität.

Durch die leistungsstarke Betriebsart POWERFUL wird die Leistung der Einheit NICHT erhöht, wenn diese bereits mit maximaler Leistung arbeitet.



### POWERFUL-Betrieb starten / beenden

- 1 Auf  drücken, um den Betrieb zu starten.

**Ergebnis:** Auf der LCD wird  angezeigt. Dieser leistungsstarke Betrieb ist 20 Minuten in Kraft; danach kehrt das System zur vorherigen Betriebsart zurück.

- 2 Um den Betrieb zu beenden, auf  drücken.

**Ergebnis:**  verschwindet von der LCD.

**Hinweis:** Der leistungsstarke Betrieb (Powerful) kann nur eingestellt werden, wenn die Einheit läuft. Wenn Sie auf  drücken, wird der Betrieb beendet; auf der LCD wird  nicht mehr angezeigt.

### 4.3.6 Öko-Betrieb (Econo)

Diese Funktion ermöglicht einen möglichst effizienten Betrieb, indem der Wert für maximale Stromaufnahme begrenzt wird. Diese Funktion ist insbesondere dann nützlich, wenn das Produkt zusammen mit anderen Geräten am selben Stromkreis angeschlossen ist und die Gefahr besteht, dass bei zu hoher Stromaufnahme die Sicherung auslöst.

#### INFORMATION

- Die Modi Öko und Leistungsstark können NICHT gleichzeitig benutzt werden. Die zuletzt gewählt Funktion hat Priorität.
- In der Öko-Betriebsart (Econo) wird die Stromaufnahme der Außeneinheit reduziert, indem die Drehzahl des Verdichters begrenzt wird. Wenn die Stromaufnahme bereits niedrig ist, wird sie durch Öko-Betrieb NICHT weiter reduziert.

### Öko-Betrieb starten / beenden

- 1 Auf  drücken, um den Betrieb zu starten.

**Ergebnis:** Auf der LCD wird  angezeigt.

- 2 Um den Betrieb zu beenden, auf  drücken.

**Ergebnis:**  verschwindet von der LCD.

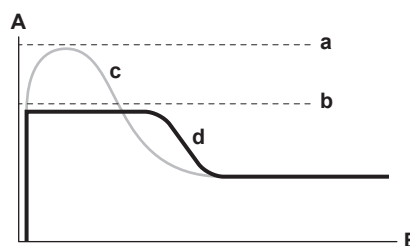

- A Betriebsstrom und Stromaufnahme  
 B Zeit  
 a Maximum bei Normalbetrieb  
 b Maximum bei Öko-Betrieb  
 c Normalbetrieb  
 d Öko-Betrieb (Econo)

- Diese Grafik dient ausschließlich der Illustration.
- Im Öko-Betrieb sind der maximale Betriebsstrom und die Stromaufnahme des Klimageräts abhängig von der angeschlossenen Außeneinheit.

### 4.3.7 EIN/AUS-Timer

Die Timerfunktionen sind nützlich, wenn das Klimagerät abends oder morgens automatisch ein- und ausgeschaltet werden soll. Sie können den AUS-Timer (für Ausschalten) und den EIN-Timer (für Einschalten) auch kombiniert einsetzen.

#### INFORMATION

Programmieren Sie den Timer erneut, wenn:

- Die Einheit durch einen Schutzschalter ausgeschaltet worden ist.
- Nach einem Stromausfall.
- Nachdem die Batterien der Benutzerschnittstelle ausgewechselt worden sind.

### Timer-Betrieb EIN starten/beenden

Benutzen Sie diese Funktion, wenn die Einheit NICHT in Betrieb ist und nach einer bestimmten Zeit der Betrieb aufgenommen werden soll.

- 1 Auf  drücken.

**Ergebnis:** Auf der LCD wird  angezeigt, und das Timer-Lämpchen leuchtet.

- 2 Erneut auf  drücken, wenn Sie die Zeiteinstellung ändern wollen.

#### INFORMATION

Jedes Mal, wenn  gedrückt wird, wird die Zeiteinstellung um 1 Stunde vorgestellt. Der Timer kann im Bereich von 1 bis 12 Stunden programmiert werden.

**Beispiel:** Wird  festgelegt, wenn die Einheit NICHT in Betrieb ist, startet der Betrieb nach 2 Stunden.

- 3 Um die Einstellung zu stornieren, auf  drücken.

**Ergebnis:** Auf der LCD verschwinden  und die Zeiteinstellung, und das Timer-Lämpchen leuchtet nicht mehr.

## 5 Energie sparen und optimaler Betrieb

### Timer-Betrieb AUS starten/beenden

Benutzen Sie diese Funktion, wenn die Einheit in Betrieb ist und nach einer bestimmten Zeit der Betrieb beendet werden soll.

- 1 Auf **OFF** drücken.

**Ergebnis:** Auf der LCD wird **OFF 1 HR.** angezeigt, und das Timer-Lämpchen leuchtet.

- 2 Erneut auf **OFF** drücken, wenn Sie die Zeiteinstellung ändern wollen.

#### INFORMATION

Jedes Mal, wenn **OFF** gedrückt wird, wird die Zeiteinstellung um 1 Stunde vorgestellt. Der Timer kann im Bereich von 1 bis 12 Stunden programmiert werden.

**Beispiel:** Wenn bei Betrieb der Einheit **OFF 5 HR.** festgelegt worden ist, wird der Betrieb nach 5 Stunden eingestellt.

- 3 Um die Einstellung zu stornieren, auf **OFF** drücken.

**Ergebnis:** Auf der LCD verschwinden **OFF** und die Zeiteinstellung, und das Timer-Lämpchen leuchtet nicht mehr.

#### INFORMATION

##### Nachteinstellung

Wenn der AUS-Timer gestellt worden ist, passt das Klimagerät die Temperatureinstellung automatisch an (0,5°C nach oben bei Kühlen, 2,0°C nach unten bei Heizen), sodass übertriebenes Kühlen oder Heizen verhindert wird und damit nachts eine angenehme Temperatur zum Schlafen ist.

### Timer für AUS (OFF) und EIN (ON) kombinieren

- 1 Um Timer einzustellen, siehe "Timer-Betrieb AUS starten/beenden" auf Seite 18 und "Timer-Betrieb EIN starten/beenden" auf Seite 17.

**Ergebnis:** Auf der LCD-Anzeige werden **OFF** und **ON** angezeigt.

**Beispiel:**



- 2 Wenn die Einheit in Betrieb ist, festgelegt worden ist, wenn die Einheit in Betrieb ist.

**Ergebnis:** Der Betrieb wird in 1 Stunde **beendet** und **startet** erneut 7 Stunden später.



- 3 Wenn die Einheit NICHT in Betrieb ist, festgelegt worden ist, wenn die Einheit NICHT in Betrieb ist.

**Ergebnis:** Der Betrieb **startet** in 2 Stunde und wird 3 Stunden später **beendet**.

## 5 Energie sparen und optimaler Betrieb

#### INFORMATION

- Auch wenn die Einheit ausgeschaltet ist, verbraucht sie Strom.
- Wenn nach einem Stromausfall wieder Strom geliefert wird, wird der zuvor ausgewählte Modus wieder in Kraft gesetzt.

#### ACHTUNG

Setzen Sie NIEMALS Kinder, Pflanzen oder Tiere direkt dem Luftstrom aus.

#### WARNUNG

Legen Sie KEINE Gegenstände unter die Inneneinheit und/oder Außeneinheit, da sie dort durch herabtropfendes Wasser beschädigt werden könnten. Denn an der Einheit oder an Kältemittelrohren und am Luftfilter kann Feuchtigkeit kondensieren und abtropfen, oder eine Abflussverstopfung kann zur Bildung von Tropfen führen, die dann herabfallen. Das kann bei Gegenständen, auf die die Tropfen fallen, dazu führen, dass sie schmutzig oder beschädigt werden.

#### HINWEIS

Verwenden Sie das System NICHT für andere Zwecke. Um eine Verschlechterung der Qualität zu vermeiden, verwenden Sie die Einheit NICHT für das Kühlen von Präzisionsinstrumenten, Nahrung, Pflanzen, Tieren oder Kunstwerken.

#### ACHTUNG

NICHT das System betreiben, wenn gerade ein Mittel zur Raumdesinfizierung gegen Insekten benutzt wird. Sonst könnten sich die Chemikalien in der Einheit sammeln. Das kann die Gesundheit von Menschen gefährden, die überempfindlich auf Chemikalien reagieren.

#### WARNUNG

Stellen Sie KEINE brennbaren Sprayflaschen neben das Klimagerät. Verwenden Sie keine Sprays. Es besteht sonst Brandgefahr.

Treffen Sie für den ordnungsgemäßen Betrieb der Einheit die folgenden Sicherheitsvorkehrungen.

- Sorgen Sie dafür, dass während des Kühlbetriebs kein direktes Sonnenlicht in den Raum dringt, indem Sie Vorhänge oder Rollläden dazu benutzen.
- Lüften Sie oft. Bei ausgiebigem Gebrauch ist die Belüftung umso wichtiger.
- Halten Sie Türen und Fenster geschlossen. Sind Türen und Fenster geöffnet, strömt Luft aus dem Raum, was die Kühl- oder Heizwirkung verringert.
- Achten Sie darauf, NICHT zu viel zu kühlen oder zu heizen. Um Energie zu sparen, halten Sie die Temperatureinstellung auf einer moderaten Höhe.
- Am Lufteinlass oder Luftauslass der Einheit KEINE Gegenstände abstellen. Dies kann zur Verringerung der Wirkung beim Heizen/Kühlen führen oder sogar den Betrieb beenden.
- Stellen Sie den Schalter auf Aus, wenn die Einheit längere Zeit NICHT benutzt wird. Bleibt der Schalter eingeschaltet, verbraucht die Einheit Strom. Schalten Sie bei erneuter Inbetriebnahme den Schalter 6 Stunden vorher ein, um einen reibungslosen Betrieb zu gewährleisten.

- Wenn die Luftfeuchtigkeit über 80% beträgt, kann sich Kondenswasser bilden, das herabtropft, wenn der Kondensatauslass blockiert ist.
- Stellen Sie die Raumtemperatur so ein, dass sie als angenehm empfunden wird. Vermeiden Sie zu starkes Heizen oder Kühlen. Beachten Sie, dass bis zum Erreichen der Solltemperatur einige Zeit vergehen kann. Ziehen Sie die Verwendung des Timers in Betracht.
- Passen Sie die Richtung des Luftstroms so an, dass sich am Boden keine kühle Luft und unter der Decke keine warme Luft ansammelt. (Bei Kühlen oder Trocknen nach oben Richtung Decke richten und bei Heizen nach unten.)
- Vermeiden Sie einen direkten Luftstrom auf die im Raum befindlichen Personen.
- Um Strom zu sparen, sollten Sie das System im empfohlenen Temperaturbereich betreiben (26~28°C bei Kühlen und 20~24°C bei Heizen).

## 6 Instandhaltung und Wartung

### 6.1 Übersicht: Instandhaltung und Wartung

Der Installateur muss jährlich eine Wartung durchführen.

#### Über das Kältemittel

Dieses Produkt enthält fluoridierte Treibhausgase. Setzen Sie Gase NICHT in die Atmosphäre frei.

Kältemitteltyp: R32

Erderwärmungspotenzial (GWP = global warming potential): 675



#### HINWEIS

In Europa wird die **Treibhausgasemission** der gesamten Kältemittelfüllung im System (ausgedrückt in Tonnen CO<sub>2</sub>-Äquivalent) benutzt, um die Wartungsintervalle zu bestimmen. Gemäß den gesetzlichen Vorschriften.

**Formel zur Berechnung der Treibhausgasemission:**  
GWP-Wert des Kältemittels × Gesamtkältemittelfüllung [in kg] / 1000

Weitere Informationen erhalten Sie bei Ihrem Installateur.



#### WARNUNG

Das Kältemittel innerhalb der Einheit ist verhalten entflammbar, doch tritt es normalerweise NICHT aus. Falls es eine Kältemittel-Leckage gibt und das austretende Kältemittel in Kontakt kommt mit Feuer eines Brenners, Heizgeräts oder Kochers, kann das zu einem Brand führen oder zur Bildung eines schädlichen Gases.

Schalten Sie alle brennbaren Heizgeräte aus, lüften Sie den Raum und nehmen Sie Kontakt mit dem Händler auf, bei dem Sie das Gerät erworben haben.

Die Einheit ERST DANN wieder benutzen, nachdem ein Servicetechniker bestätigt hat, dass das Teil, aus dem das Kältemittel ausgetreten ist, repariert ist.



#### WARNUNG

- Teile des Kältemittelkreislaufs NICHT durchbohren oder verbrennen.
- NUR solche Reinigungsmaterialien oder Hilfsmittel zur Beschleunigung des Enteisungsvorgangs benutzen, die vom Hersteller empfohlen werden.
- Beachten Sie, dass das Kältemittel innerhalb des Systems keinen Geruch hat.



#### WARNUNG

Das Gerät muss in einem Raum gelagert werden, in dem es keine kontinuierlich vorhandene Entzündungsquelle gibt (Beispiel: offene Flammen, ein mit Gas betriebenes Haushaltsgerät oder ein mit elektrisches Heizgerät).



#### HINWEIS

Wartungsarbeiten DÜRFEN NUR von einem autorisierten Installateur oder Service-Mitarbeiter durchgeführt werden.

Wir empfehlen, mindestens einmal pro Jahr die Einheit zu warten. Gesetzliche Vorschriften können aber kürzere Wartungsintervalle fordern.



#### GEFAHR: STROMSCHLAGGEFAHR

Um das Klimagerät oder den Luftfilter zu reinigen, muss erst der Betrieb der Anlage beendet werden und die Stromversorgung muss ausgeschaltet sein. Sonst besteht Stromschlag- und Verletzungsgefahr.



#### WARNUNG

So vermeiden Sie Stromschlag oder Feuer:

- Das Gerät NICHT abspülen.
- Das Gerät NICHT mit feuchten oder nassen Händen bedienen.
- Oben auf dem Gerät KEINE Gegenstände, die Flüssigkeiten enthalten, ablegen.



#### ACHTUNG

Nach längerem Gebrauch muss der Standplatz und die Befestigung der Einheit auf Beschädigung überprüft werden. Bei Beschädigung kann die Einheit umfallen und Verletzungen verursachen.



#### ACHTUNG

Berühren Sie NICHT die Lamellen von Wärmetauschern. Diese sind scharf und können Schnittverletzungen verursachen.



#### WARNUNG

Seien Sie vorsichtig, wenn Sie für Arbeiten an hoch gelegenen Stellen eine Leiter benutzen.

### 6.2 Inneneinheit und Benutzerschnittstelle reinigen



#### HINWEIS

- NICHT Benzin, Benzol, Terpentin, Scheuerpulver, flüssige Insektizide benutzen. **Mögliche Folge:** Verfärbungen und Verformungen.
- Nur Wasser oder Luft UNTER 40°C verwenden. **Mögliche Folge:** Verfärbungen und Verformungen.
- KEINE Poliermittel benutzen.
- KEINEN Schrubber benutzen. **Mögliche Folge:** Die Oberflächenversiegelung könnte sich ablösen.



#### GEFAHR: STROMSCHLAGGEFAHR

Vor Durchführung von Reinigungsarbeiten muss der Betrieb gestoppt werden. Schalten Sie den Hauptschalter ab oder ziehen Sie das Stromkabel ab. Sonst besteht Stromschlag- und Verletzungsgefahr.

- 1 Mit einem weichen Tuch reinigen. Bei schwer entfernbaren Verschmutzungen Wasser oder ein neutrales Reinigungsmittel verwenden.



## 6 Instandhaltung und Wartung

### 6.3 Die Frontblende reinigen

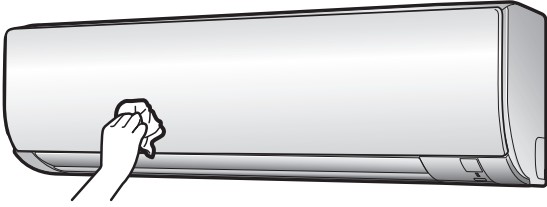

- 1 Die Frontblende mit einem weichen Tuch reinigen. Bei schwer entfernbaren Verschmutzungen Wasser oder ein neutrales Reinigungsmittel verwenden.

### 6.4 Luftfilter reinigen

- 1 Bei jedem Luftfilter in der Mitte auf die Lasche drücken, dann nach unten ziehen.
- 2 Luftfilter herausziehen.

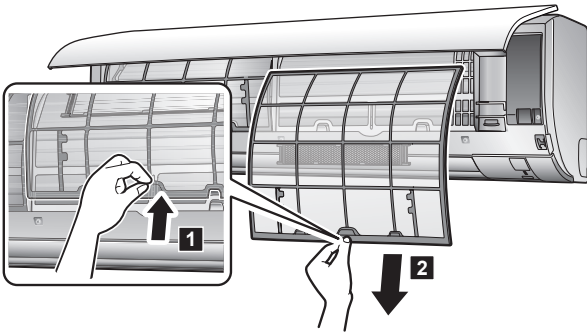

- 3 Den Titan-Apatit-Desodorier-Filter und den Silberpartikelfilter von den Laschen abnehmen.

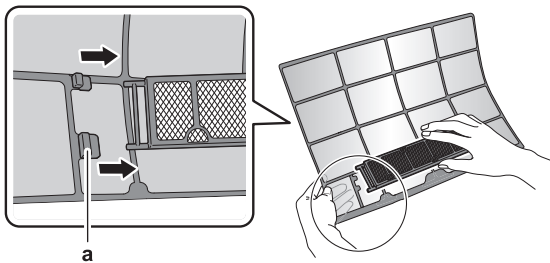

a Lasche

- 4 Luftfilter mit Wasser waschen oder mit einem Staubsauger reinigen.

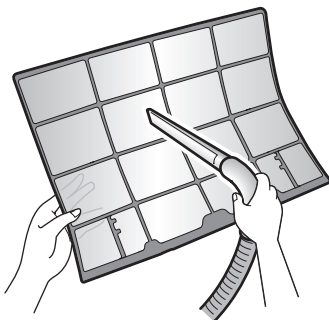

- 5 Filter ungefähr 10 bis 15 Minuten in lauwarmem Wasser einweichen lassen.

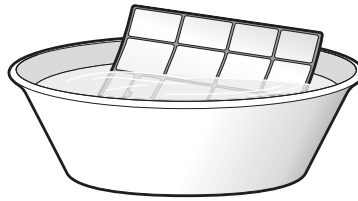

#### **i** INFORMATION

- Falls sich Staub NICHT leicht ablösen lässt, waschen Sie die Luftfilter mit einem neutralen Reinigungsmittel, das in lauwarmem Wasser gelöst ist. Die Luftfilter im Schatten trocknen lassen.
- Darauf achten, den Titan-Apatit-Desodorier-Filter und den Silberpartikelfilter zu entfernen.
- Es wird empfohlen, die Luftfilter alle 2 Wochen zu reinigen.

### 6.5 Titan-Apatit-Desodorier-Filter und Silberpartikelfilter (Ag-Ion-Filter) reinigen

#### **i** INFORMATION

Reinigen Sie alle 6 Monate den Filter mit Wasser.

- 1 Den Titan-Apatit-Desodorier-Filter und den Silberpartikelfilter von den Laschen abnehmen.

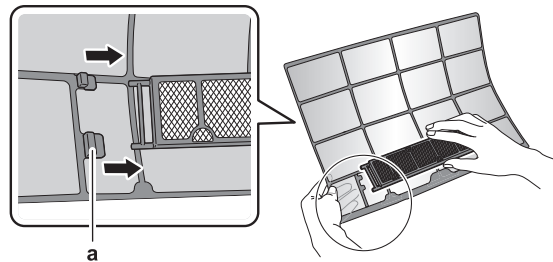

a Laschen

- 2 Entfernen Sie den Staub aus dem Filter mit Hilfe eines Staubsaugers.

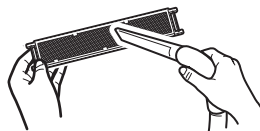

- 3 Lassen Sie den Filter ungefähr 10 bis 15 Minuten in warmem Wasser einweichen. NICHT den Filter aus dem Rahmen nehmen.



- 4 Nach dem Waschen schütteln Sie das verbliebene Wasser ab und lassen dann den Filter im Schatten trocknen. Den Filter NICHT auswringen, um das Wasser zu beseitigen.



## 6.6 Titan-Apatit-Desodorier-Filter und Silberpartikelfilter (Ag-Ion-Filter) auswechseln

### **i** INFORMATION

Wechseln Sie den Filter alle 3 Jahre aus.

- 1 Entfernen Sie die Laschen vom Filterrahmen und tauschen Sie den Filter durch einen neuen Filter aus.

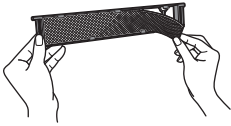

### **i** INFORMATION

- Den Filterrahmen NICHT wegwerfen; benutzen Sie ihn wieder.
- Den alten Filter als nicht brennbaren Müll entsorgen.

- 2 Den Filter von den Laschen abnehmen und einen neuen Filter vorbereiten.

### **i** INFORMATION

Den alten Filter als nicht brennbaren Müll entsorgen.

## 6.7 Die Frontblende schließen

- 1 Die Frontblende vorsichtig auf beiden Seiten in der Mitte nach unten drücken, bis es klickt.

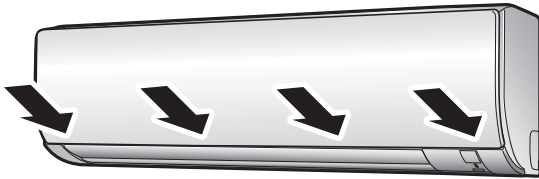

## 6.8 Vor längerer Außerbetriebnahme zu beachten

- 1 Um die Einheit innen zu trocknen, lassen Sie die Einheit in der Betriebsart **Nur Ventilator** laufen, indem Sie auf die Taste **FAN ONLY** drücken.
- 2 Nach Beenden des Betriebs den Hauptschalter auf Aus schalten.
- 3 Die Luftfilter reinigen und sie wieder zurück an ihre ursprüngliche Position setzen.
- 4 Aus der Benutzerschnittstelle die Batterien entfernen.

### **i** INFORMATION

Es wird empfohlen, regelmäßig Wartungsarbeiten durch einen Spezialisten durchführen zu lassen. Informationen über Spezialisten-Wartungsarbeiten erhalten Sie bei Ihrem Händler vor Ort. Kosten für Wartungsarbeiten sind vom Kunden zu tragen.

Nach mehreren Jahreszeiten der Benutzung kann das Innere der Einheit bei entsprechenden Betriebsbedingungen schmutzig geworden sein. Dadurch wird die Leistung reduziert.

## 7 Fehlerdiagnose und -beseitigung

Wenn eine der folgenden Betriebsstörungen auftritt, treffen Sie die Maßnahmen, die nachfolgend beschrieben sind, und wenden Sie sich gegebenenfalls an Ihren Händler.



### WARNUNG

**Beenden Sie den Betrieb und schalten Sie den Strom ab, wenn etwas Ungewöhnliches auftritt (Brandgeruch usw.).**

Wird unter solchen Bedingungen der Betrieb fortgesetzt, kann es zu starken Beschädigungen kommen und es besteht Stromschlag und Brandgefahr. Wenden Sie sich an Ihren Händler.

Das System MUSS von einem qualifizierten Kundendiensttechniker repariert werden.

Störung	Maßnahme
Eine Sicherheitseinrichtung wie z. B. eine Sicherung, ein Schutzschalter oder ein Fehlerstrom-Schutzschalter wird häufig aktiviert, oder der EIN/AUS-Schalter arbeitet NICHT korrekt.	Den Hauptschalter auf AUS schalten.
Falls Wasser aus der Einheit austritt.	Betrieb beenden.
Der Betriebsschalter funktioniert NICHT richtig.	Schalten Sie die Stromzufuhr AUS.
Auf dem Display der Benutzerschnittstelle wird die Nummer der Einheit angezeigt, die Betriebsleuchte blinkt und es wird ein Fehlercode angezeigt.	Wenden Sie sich an Ihren Händler, und teilen Sie ihm den Fehlercode mit.

Wenn das System NICHT korrekt arbeitet und keine der oben genannten Fälle oder Störungen vorliegen, überprüfen Sie das System wie folgt.



### INFORMATION

Weitere Informationen und Tipps zur Fehlersuche und -beseitigung finden Sie im Referenzhandbuch für den Benutzer unter <http://www.daikineurope.com/support-and-manuals/product-information/>.

Wenn es nach der Überprüfung aller oben genannten Punkte unmöglich ist, das Problem in Eigenregie zu lösen, wenden Sie sich an Ihren Installateur und schildern Sie ihm die Symptome. Nennen Sie den vollständigen Namen des Modells (nach Möglichkeit mit Herstellungsnummer) und das Datum der Installation (ist möglicherweise auf der Garantiekarte aufgeführt).

## 7.1 Bei den folgenden Symptomen handelt es sich NICHT um Störungen des Systems

Wenn die folgenden Symptome auftreten, sind das KEINE System-Fehler:

### 7.1.1 Symptom: Sie hören ein Betriebsgeräusch, das sich wie fließendes Wasser anhört

- Dieses Geräusch wird durch das Fließen des Kältemittels in der Einheit verursacht.
- Das Geräusch kann erzeugt werden, wenn bei Kühl- oder Entfeuchtungsbetrieb das Wasser von der Einheit abfließt.

## 8 Entsorgung

### 7.1.2 Symptom: Ein blasendes Geräusch ist zu hören

Das Geräusch wird erzeugt, wenn die Richtung des Kältemittelflusses gewechselt wird (z. B. bei Wechsel von Kühlen zu Heizen).

### 7.1.3 Symptom: Ein tickendes Geräusch ist zu hören

Das Geräusch wird erzeugt, wenn sich die Einheit aufgrund Temperaturveränderungen leicht ausdehnt oder zusammenzieht.

### 7.1.4 Symptom: Ein pfeifendes Geräusch ist zu hören

Das Geräusch wird im Enteisungsbetrieb durch das Fließen des Kältemittels erzeugt.

### 7.1.5 Symptom: Ein klickendes Geräusch ist zu hören während des Betriebs oder im Leerlauf

Das Geräusch wird erzeugt, wenn die Kältemittel-Steuerungsventile oder elektrischen Teile agieren.

### 7.1.6 Symptom: Ein Klapp-Geräusch ist zu hören

Das Geräusch wird erzeugt, wenn ein externes Gerät Luft aus dem Raum saugt (z. B. Abluftventilator, Dunstabzugshaube), während Fenster und Türen des Raumes geschlossen sind. Öffnen Sie Tür oder Fenster oder schalten Sie das Gerät aus.

### 7.1.7 Symptom: Aus einer Einheit tritt weißer Nebel aus (Inneneinheit)

### 7.1.8 Symptom: Das Gerät setzt Gerüche frei

Das Gerät kann die Gerüche von Räumen, Möbeln, Zigaretten usw. absorbieren und sie wieder abgeben.

### 7.1.9 Symptom: Der Außenventilator dreht sich, während das Klimagerät nicht arbeitet

- **Nach Beenden des Betriebs.** Der Außenventilator dreht sich für weitere 30 Sekunden, um das System zu schützen.
- **Während das Klimagerät nicht arbeitet.** Wenn die Außentemperatur sehr hoch ist, beginnt der Außenventilator zu drehen, um das System zu schützen.

## 7.2 Fehler beseitigen auf Grundlage von Fehlercodes

Bei Problemen wird auf der Benutzerschnittstelle ein Fehlercode angezeigt. Es ist wichtig, das Problem zu verstehen und Maßnahmen zu dessen Beseitigung zu treffen, bevor Sie den Fehlercode zurücksetzen. Das sollte durch einen lizenzierten Installateur oder Ihren Händler vor Ort durchgeführt werden.

In diesem Kapitel erhalten Sie einen Überblick über alle Fehlercodes, die auf der Benutzerschnittstelle angezeigt werden können, und es wird erläutert, was die Codes bedeuten.

Weitere Informationen zu jedem Fehlercode und Abhilfemaßnahmen finden Sie im Wartungshandbuch.

## 8 Entsorgung



### HINWEIS

Versuchen Sie auf KEINEN Fall, das System selber auseinander zu nehmen. Die Demontage des Systems sowie die Handhabung von Kältemittel, Öl und weiteren Teilen MUSS in Übereinstimmung mit den entsprechenden Vorschriften erfolgen. Die Einheiten MÜSSEN bei einer Einrichtung aufbereitet werden, die auf Wiederverwendung, Recycling und Wiederverwertung spezialisiert ist.

## Table des matières

<b>1</b>	<b>À propos de la documentation</b>	<b>23</b>
1.1	À propos du présent document	23
<b>2</b>	<b>A propos du système</b>	<b>23</b>
2.1	Unité intérieure	23
2.1.1	Affichage de l'unité intérieure	24
2.2	A propos de l'interface utilisateur	24
2.2.1	Composants: Interface utilisateur	24
2.2.2	Statut: Ecran LCD d'interface utilisateur	24
2.2.3	Pour utiliser l'interface utilisateur	25
<b>3</b>	<b>Avant fonctionnement</b>	<b>25</b>
3.1	Fixation de l'interface utilisateur au mur	25
3.2	Insertion des piles	25
3.3	Pour passer de Fahrenheit à Celsius	25
3.4	Mise sous tension	25
<b>4</b>	<b>Fonctionnement</b>	<b>25</b>
4.1	Plage de fonctionnement	25
4.2	Quand utiliser quelle fonctionnalité	26
4.3	Mode de fonctionnement et point de consigne de température	26
4.3.1	Pour démarrer/arrêter le fonctionnement et régler la température	27
4.3.2	Taux de flux d'air	27
4.3.3	Direction flux d'air	27
4.3.4	Débit d'air de confort	28
4.3.5	Fonctionnement en mode puissant	28
4.3.6	Fonctionnement Econo	28
4.3.7	Fonctionnement du temporisateur ARRÊT/MARCHE	29
<b>5</b>	<b>Economie d'énergie et fonctionnement optimal</b>	<b>30</b>
<b>6</b>	<b>Maintenance et entretien</b>	<b>30</b>
6.1	Vue d'ensemble: maintenance et entretien	30
6.2	Nettoyage de l'unité intérieure et de l'interface utilisateur	31
6.3	Nettoyage du panneau avant	31
6.4	Nettoyage des filtres à air	32
6.5	Nettoyage du filtre désodorisant à l'apatite de titane et du filtre à particules d'argent (filtre ion Ag)	32
6.6	Remplacement du filtre désodorisant à l'apatite de titane et du filtre à particules d'argent (filtre ion Ag)	32
6.7	Pour fermer le panneau avant	33
6.8	Tenez compte des éléments suivants avant une longue période d'inutilisation	33
<b>7</b>	<b>Dépannage</b>	<b>33</b>
7.1	Symptômes ne constituant pas des dysfonctionnements du système	34
7.1.1	Symptôme: On entend un bruit comme si l'eau coulait	34
7.1.2	Symptôme: Un bruit de souffle est entendu	34
7.1.3	Symptôme: Un bruit de tic-tac est entendu	34
7.1.4	Symptôme: Un sifflement est entendu	34
7.1.5	Symptôme: Un déclic pendant le fonctionnement ou le temps d'inactivité est entendu	34
7.1.6	Symptôme: On entend un bruit de claquement	34
7.1.7	Symptôme: Une fumée blanche sort d'une unité (unité intérieure)	34
7.1.8	Symptôme: Les unités peuvent dégager une odeur	34
7.1.9	Symptôme: Le ventilateur extérieur tourne alors que le climatiseur est à l'arrêt	34
7.2	Résolution des problèmes sur la base des codes d'erreur	34
<b>8</b>	<b>Mise au rebut</b>	<b>34</b>

## 1 À propos de la documentation

### 1.1 À propos du présent document

Merci d'avoir acheté ce produit. Veuillez:

- conserver la documentation pour pouvoir vous y reporter ultérieurement.

#### Public visé

Utilisateurs finaux



#### INFORMATIONS

Cet appareil est conçu pour être utilisé par des utilisateurs expérimentés ou formés, dans des ateliers, dans l'industrie légère et dans les exploitations agricoles, ou par des non-spécialistes, dans un cadre commercial ou domestique.

#### Documentation

Le présent document fait partie d'un ensemble. L'ensemble complet comprend les documents suivants:

- **Consignes de sécurité générales:**
  - Consignes de sécurité que vous devez lire avant d'utiliser le système
  - Format: Papier (dans le carton de l'unité intérieure)
- **Manuel d'utilisation:**
  - Guide rapide pour l'utilisation de base
  - Format: Papier (dans le carton de l'unité intérieure)
- **Guide de référence utilisateur:**
  - Instructions pas à pas détaillées et informations de fond pour l'utilisation de base et l'utilisation avancée
  - Format: Fichiers numériques sous <http://www.daikineurope.com/support-and-manuals/product-information/>

Il est possible que les dernières révisions de la documentation fournie soient disponibles sur le site Web Daikin de votre région ou via votre installateur.

La documentation d'origine est rédigée en anglais. Toutes les autres langues sont des traductions.

## 2 A propos du système



#### AVERTISSEMENT: MATÉRIAU INFLAMMABLE

Le réfrigérant à l'intérieur de cette unité est légèrement inflammable.

### 2.1 Unité intérieure



#### ATTENTION

NE PAS insérer les doigts, de tiges ou d'autres objets dans l'entrée ou la sortie d'air. Lorsque le ventilateur tourne à haute vitesse, il peut provoquer des blessures.



#### INFORMATIONS

Le niveau de pression sonore est inférieur à 70 dBA.

## 2 A propos du système

### AVERTISSEMENT

- Ne pas modifier, démonter, retirer, remonter ou réparer l'unité soi-même car un démontage ou une installation incorrects peuvent provoquer une électrocution ou un incendie. Contactez votre revendeur.
- En cas de fuite accidentelle de réfrigérant, s'assurer qu'il n'y a pas de flammes nues. Le réfrigérant proprement dit est parfaitement sûr, non toxique et modérément inflammable, mais il libèrera des gaz toxiques s'il fuit accidentellement dans un local où de l'air combustible de chauffages à ventilateur, cuisinières au gaz, etc. est présent. Demandez toujours à une personne compétente de confirmer que le point de fuite a été réparé ou corrigé avant de reprendre le fonctionnement.

### 2.1.1 Affichage de l'unité intérieure

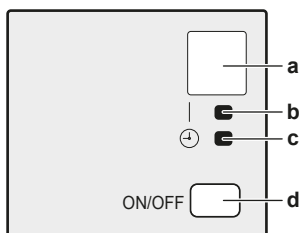

- a Récepteur de signal
- b Voyant de fonctionnement
- c Voyant de la minuterie
- d Bouton ON/OFF

#### Touche MARCHÉ/ARRÊT

Si l'interface utilisateur est manquante, vous pouvez utiliser la touche ON/OFF de l'unité intérieure pour démarrer/arrêter le fonctionnement. Lorsque l'unité est lancée à l'aide de ce bouton, les réglages suivants sont utilisés:

- Mode automatique = Automatique
- Réglage de température = 25°C
- Débit d'air = Automatique

## 2.2 A propos de l'interface utilisateur

- Lumière directe du soleil.** N'exposez PAS l'interface utilisateur aux rayons directs du soleil.
- Poussière.** La poussière sur l'émetteur ou le récepteur diminuera la sensibilité. Essayez la poussière avec un chiffon doux.
- Lampes fluorescentes.** La communication de signal peut être désactivée si des lampes fluorescentes se trouvent dans la pièce. Dans ce cas, contactez votre installateur.
- Autres appareils.** Si les signaux de l'interface utilisateur font fonctionner d'autres appareils, déplacez-les ou contactez votre installateur.
- Rideaux.** Assurez-vous que le signal entre l'unité et l'interface utilisateur n'est PAS bloqué par des rideaux ou d'autres objets.

### REMARQUE

- NE laissez PAS tomber l'interface utilisateur.
- NE laissez PAS l'interface utilisateur se mouiller.

### 2.2.1 Composants: Interface utilisateur

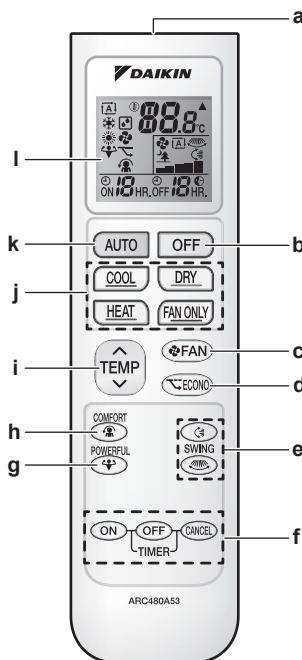

- a Récepteur de signal
- b Bouton OFF
- c Bouton de réglage du ventilateur
- d Bouton de fonctionnement Econo
- e Boutons de rotation
- f Boutons de réglage de la minuterie (ON, OFF, annulation)
- g Bouton de fonctionnement Powerful
- h Bouton de fonctionnement Comfort
- i Bouton de réglage de température
- j Boutons de mode de fonctionnement
- k Bouton de mode de fonctionnement automatique
- l Ecran LCD

### 2.2.2 Statut: Ecran LCD d'interface utilisateur



Icône	Description
[A]	Mode automatique = Automatique
[Water drop icon]	Mode de fonctionnement = Séchage
[Sun icon]	Mode de fonctionnement = Chauffage
[Snowflake icon]	Mode de fonctionnement = Rafraîchissement
[Fan icon]	Mode de fonctionnement = Ventilateur uniquement
[Power icon]	Le fonctionnement de puissance est actif
[Econo icon]	Le fonctionnement Econo est actif
[Up arrow icon]	L'unité intérieure reçoit un signal de l'interface utilisateur
[Temperature icon]	Réglage de la température actuelle
[Fan/A icon]	Débit d'air = Automatique

Icône	Description
	Débit d'air = Unité intérieure discrète
	Débit d'air = Haut
	Débit d'air = Moyennement haut
	Débit d'air = Moyen
	Débit d'air = Moyennement bas
	Débit d'air = Bas
	Le fonctionnement Confort est actif
	L'oscillation verticale automatique est active
	L'oscillation horizontale automatique est active
	Programmeur ON actif
	Programmeur OFF actif

#### 2.2.3 Pour utiliser l'interface utilisateur

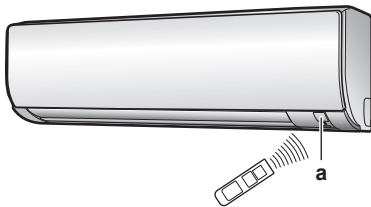

a Récepteur de signal

- Orientez l'émetteur de signal vers le récepteur de signal de l'unité intérieure (distance maximale de communication de 7 m).

**Résultat:** Lorsque l'unité intérieure reçoit un signal de l'interface utilisateur, vous entendez un son:

Son	Description
Bip-bip	L'opération démarre.
Bip	Modifications des réglages.
Long bip	L'opération s'arrête.

## 3 Avant fonctionnement

### 3.1 Fixation de l'interface utilisateur au mur

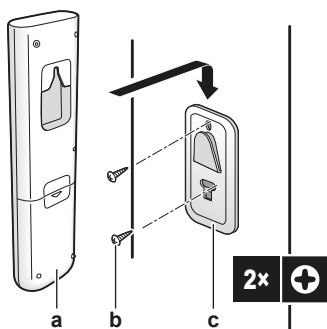

- Interface utilisateur
- Vis (non fournies)
- Support d'interface utilisateur

- Choisissez un endroit où les signaux atteignent l'appareil.
- Fixez le support avec des vis au mur ou à un endroit similaire.

- Accrochez l'interface utilisateur sur le support d'interface utilisateur.

### 3.2 Insertion des piles

Les piles dureront environ 1 an.

- Retirez le couvercle arrière.
- Insérez les deux piles en même temps.
- Remontez le couvercle.

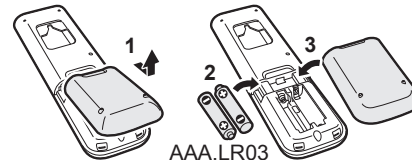

### 3.3 Pour passer de Fahrenheit à Celsius

**Condition requise:** Modifiez ce réglage uniquement lorsque la température est affichée.

- Appuyez simultanément sur et pendant environ 5 secondes.

**Résultat:** Le réglage change.

### 3.4 Mise sous tension

- Allumez le disjoncteur.

**Résultat:** Le volet de l'unité intérieure s'ouvrira et se fermera pour régler la position de référence.

## 4 Fonctionnement

### 4.1 Plage de fonctionnement

Mode de fonctionnement	Plage de fonctionnement
Refroidissement <sup>(a)(b)</sup>	<ul style="list-style-type: none"> <li>Température extérieure: -10~46°C</li> <li>Température intérieure: 18~32°C</li> <li>Humidité intérieure: ≤80%</li> </ul>
Chauffage <sup>(a)</sup>	<ul style="list-style-type: none"> <li>Température extérieure: -15~24°C</li> <li>Température intérieure: 10~30°C</li> </ul>
Sécher <sup>(a)</sup>	<ul style="list-style-type: none"> <li>Température extérieure: -10~46°C</li> <li>Température intérieure: 18~32°C</li> <li>Humidité intérieure: ≤80%</li> </ul>







S'il fonctionne hors de la plage de fonctionnement:

- Un dispositif de sécurité peut arrêter le fonctionnement du système.
- De la condensation peut se produire sur l'unité intérieure et couler.

## 4 Fonctionnement

### 4.2 Quand utiliser quelle fonctionnalité

Vous pouvez utiliser le tableau suivant pour déterminer les caractéristiques à utiliser:





Fonction	Tâches
<b>Caractéristiques de base</b>	
 Modes de fonctionnement et température	Pour démarrer/arrêter le système et régler la température: <ul style="list-style-type: none"> <li>▪ Chauffer ou refroidir une pièce.</li> <li>▪ Souffler de l'air dans une pièce sans chauffage ni refroidissement.</li> <li>▪ Diminuer l'humidité dans une pièce.</li> <li>▪ En mode Automatique, sélectionnez automatiquement une température et un mode de fonctionnement appropriés.</li> </ul>
 Direction du flux d'air	Pour régler le sens du flux d'air (position fixe ou pivotante).
 Taux de flux d'air	Pour régler la quantité d'air soufflé dans la pièce. Pour fonctionner plus silencieusement.
<b>Caractéristiques avancées</b>	
 Econo	Pour utiliser le système lorsque vous employez également d'autres appareils électriques. Économie d'énergie.
 Confort	Pour fournir un flux d'air confortable qui n'entre PAS en contact direct avec les personnes.
 Puissant	Pour refroidir ou réchauffer rapidement la pièce.
 Minuterie ON + OFF	Pour allumer ou éteindre automatiquement le système.

### 4.3 Mode de fonctionnement et point de consigne de température

**Quand.** Ajustez le mode de fonctionnement du système et réglez la température quand vous souhaitez:

- Chauffer ou refroidir une pièce
- Souffler de l'air dans une pièce sans chauffage ni refroidissement
- Diminuer l'humidité dans une pièce

**Quoi.** Le système fonctionne différemment selon la sélection de l'utilisateur.

Réglage	Description
 Automatique	Le système refroidit ou réchauffe une pièce jusqu'au point de consigne de température. Il commute automatiquement entre refroidissement et chauffage si nécessaire.
 Séchage	Le système diminue l'humidité dans une pièce sans modifier la température.
 Chauffage	Le système chauffe une pièce jusqu'au point de consigne de température.
 Rafraîchissement	Le système refroidit une pièce jusqu'au point de consigne de température.
 Ventilateur	Le système ne contrôle que le débit d'air (débit et direction du flux d'air). Le système ne contrôle PAS la température.

**Info supplémentaire:**

- **Température extérieure.** L'effet de refroidissement ou de chauffage du système diminue lorsque la température extérieure est trop élevée ou trop basse.
- **Dégivrage.** Pendant le chauffage, du gel peut se produire sur l'unité extérieure et réduire la puissance de chauffage. Dans ce cas, le système passe automatiquement en mode de dégivrage pour enlever le givre. Pendant le dégivrage, l'air chaud n'est PAS soufflé de l'unité intérieure.



## 4.3.1 Pour démarrer/arrêter le fonctionnement et régler la température

- : Mode automatique = Automatique
- : Mode de fonctionnement = Séchage
- : Mode de fonctionnement = Chauffage
- : Mode de fonctionnement = Rafraîchissement
- : Mode de fonctionnement = Ventilateur uniquement
- : Affiche la température réglée.

1 Démarrez le mode en appuyant sur les boutons suivants.

Mode	Appuyez sur les boutons	Résultat
Fonctionnement en mode automatique		
Mode refroidissement		
Fonctionnement dessiccation		
Mode chauffage		
Ventilateur uniquement		

Le voyant de fonctionnement s'allume.

2 Appuyez sur ou sur le bouton une ou plusieurs fois pour régler la température. Vous NE POUVEZ PAS régler la température en mode séchage ou en mode ventilateur seulement.

Mode refroidissement	Mode chauffage	Fonctionnement en mode automatique	Dessiccation ou ventilateur uniquement
18~32°C	10~30°C	18~30°C	—

3 Appuyez sur pour arrêter le fonctionnement.  
**Résultat:** Le voyant de fonctionnement s'éteint.

## 4.3.2 Taux de flux d'air

1 Appuyez sur pour choisir:

	5 niveaux de débit d'air, de  à
	Fonctionnement automatique
	Fonctionnement discret de l'unité intérieure. Lorsque le débit d'air est réglé sur , le bruit de l'appareil sera réduit.

### INFORMATIONS

- Si l'appareil atteint le point de consigne de température en mode climatisation, chauffage ou automatique. Le ventilateur s'arrêtera de tourner.
- Lorsque vous utilisez le mode Dessiccation, vous NE pouvez PAS ajuster le débit d'air.

## Réglage du débit d'air

1 Appuyez sur pour changer le réglage du débit d'air dans l'ordre suivant:



## 4.3.3 Direction flux d'air

**Quand.** Ajustez le sens du flux d'air comme désiré.

**Quoi.** Le système oriente le débit d'air différemment en fonction de la sélection de l'utilisateur (position fixe ou pivotante). Il le fait en déplaçant des lames horizontales (volets) ou verticales (lamelles).

Réglage	Direction du flux d'air
Pivotement automatique vertical	Se déplace vers le haut et le bas.
Pivotement automatique horizontal	Bouge d'un côté à l'autre.
Direction du flux d'air 3D	Se déplace simultanément vers le haut et vers le bas et d'un côté à l'autre
[-]	Reste dans une position fixe.

### ATTENTION

- Utilisez TOUJOURS une interface utilisateur pour ajuster la position des volets et lamelles. Lorsque les volets et lamelles pivotent et que vous les déplacez de force à la main, le mécanisme risque de se casser.

La portée mobile du volet varie selon le mode de fonctionnement. Le volet s'arrête à la position supérieure lorsque le débit d'air passe en position basse pendant la montée et la descente.

## Réglage du sens du flux d'air

1 Pour utiliser le pivotement auto, appuyez sur .

**Résultat:** apparaîtra sur l'écran LCD.

**Résultat:** Le volet (aube horizontale) commencera à pivoter.

2 Pour utiliser la position fixe, appuyez sur lorsque le volet atteint la position souhaitée.

**Résultat:** disparaît de l'écran LCD.

## Ajustement des grilles d'aération (aubes verticales)

## 4 Fonctionnement

### 4.3.4 Débit d'air de confort

Cette fonction peut être utilisée en mode **chauffage** ou **refroidissement**. Elle procurera un vent confortable qui n'entrera PAS en contact direct avec les gens. Le système règle automatiquement la position de débit d'air fixe vers le haut en mode refroidissement et vers le bas en mode chauffage.

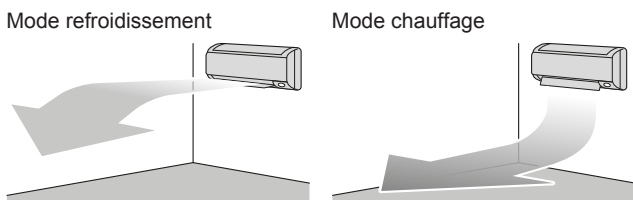

#### **i** INFORMATIONS

Les flux d'air puissant et confortable NE PEUVENT PAS être utilisés en même temps. La dernière fonction sélectionnée est prioritaire. Si l'oscillation automatique verticale est sélectionnée, le fonctionnement du flux d'air Confort sera annulé.

### Démarrage/arrêt du mode débit d'air de confort

- 1 Appuyez sur pour démarrer.

**Résultat:** La position du volet changera, s'affichera sur l'écran LCD et le taux de débit d'air sera réglé automatiquement.

Mode	Position du volet ...
Refroidissement/dessiccation	Haut
Chauffage	Bas

- 2 Appuyez sur pour arrêter.

**Résultat:** Le volet retournera dans la position d'avant le mode de débit d'air confort; disparaît de l'écran LCD.

### 4.3.5 Fonctionnement en mode puissant

Cette opération maximise rapidement l'effet de refroidissement/chauffage dans n'importe quel mode de fonctionnement. Vous pouvez obtenir la capacité maximale.

#### **i** INFORMATIONS

Le mode puissant NE PEUT PAS être utilisé en combinaison avec le fonctionnement Econo et le débit d'air de confort. La dernière fonction sélectionnée est prioritaire.

Un fonctionnement puissant n'augmentera PAS la capacité de l'unité s'il fonctionne déjà à sa capacité maximale.

### Démarrage/arrêt du mode de puissance

- 1 Appuyez sur pour démarrer.

**Résultat:** s'affiche sur l'écran LCD. Un mode de puissance dure 20 minutes; après quoi, l'opération revient au mode réglé précédemment.

- 2 Appuyez sur pour arrêter.

**Résultat:** disparaît de l'écran LCD.

**Remarque:** Le mode Puissant ne peut être réglé que lorsque l'unité est en marche. Si vous appuyez sur le fonctionnement sera annulé; disparaîtra de l'écran LCD.

### 4.3.6 Fonctionnement Econo

Il s'agit d'une fonction qui permet un fonctionnement efficace en limitant la consommation d'énergie maximale. Cette fonction est utile dans les cas où il faut veiller à ce qu'un disjoncteur ne se déclenche pas lorsque le produit fonctionne en même temps que d'autres appareils.

#### **i** INFORMATIONS

- Les modes puissant et Econo NE peuvent PAS être utilisés en même temps. La dernière fonction sélectionnée est prioritaire.
- Le fonctionnement Econo réduit la consommation électrique de l'unité extérieure en limitant la vitesse de rotation du compresseur. Si la consommation d'énergie est déjà faible, le mode Econo ne réduira PAS davantage la consommation d'énergie.

### Démarrage/arrêt du mode Econo

- 1 Appuyez sur pour démarrer.

**Résultat:** s'affiche sur l'écran LCD.

- 2 Appuyez sur pour arrêter.

**Résultat:** disparaît de l'écran LCD.

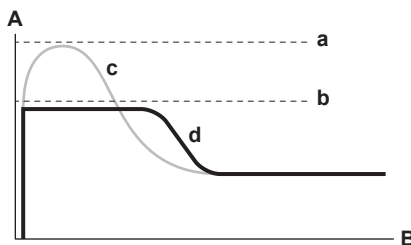

- A Courant de fonctionnement et consommation d'énergie
- B Durée
- a Maximum en fonctionnement normal
- b Maximum en fonctionnement Econo
- c Fonctionnement normal
- d Fonctionnement Econo

- Le schéma ne peut être utilisé qu'à titre indicatif.
- Le courant de fonctionnement maximal et la consommation d'énergie maximale du climatiseur en fonctionnement Econo varient avec l'unité extérieure connectée.

### 4.3.7 Fonctionnement du temporisateur ARRÊT/MARCHE

Les fonctions de minuterie sont utiles pour allumer et éteindre automatiquement le climatiseur la nuit ou le matin. Vous pouvez également utiliser les minuteries OFF et ON en combinaison.

#### INFORMATIONS

Programmez de nouveau la minuterie au cas où :

- Un disjoncteur a éteint l'unité.
- Il y a eu une panne de courant.
- Après le remplacement des piles dans l'interface utilisateur.

#### Démarrage/arrêt du mode Minuterie ON

Utilisez cette fonction si l'unité NE fonctionne PAS et que vous souhaitez démarrer le fonctionnement après un certain temps.

- 1 Appuyez sur .

**Résultat:**  s'affiche sur l'écran LCD et le témoin de minuterie s'allume.

- 2 Appuyez de nouveau sur  si vous souhaitez modifier le réglage de l'heure.

#### INFORMATIONS

Chaque fois que  est enfoncé, le temps avance d'une heure. La minuterie peut être programmée entre 1 et 12 heures.

**Exemple:** Si  est réglé lorsque l'unité NE fonctionne PAS, le fonctionnement démarrera au bout de 2 heures.

- 3 Pour annuler le réglage, appuyez sur .

**Résultat:**  et le réglage de l'heure disparaissent de l'écran LCD et la lampe de la minuterie s'éteint.

#### Démarrage/arrêt du mode Minuterie OFF

Utilisez cette fonction si l'unité fonctionne et que vous souhaitez arrêter le fonctionnement après un certain temps.

- 1 Appuyez sur .

**Résultat:**  s'affiche sur l'écran LCD et le témoin de minuterie s'allume.

- 2 Appuyez de nouveau sur  si vous souhaitez modifier le réglage de l'heure.

#### INFORMATIONS

Chaque fois que  est enfoncé, le temps avance d'une heure. La minuterie peut être programmée entre 1 et 12 heures.

**Exemple:** Si  est réglé lorsque l'unité fonctionne, le fonctionnement s'arrêtera au bout de 5 heures.

- 3 Pour annuler le réglage, appuyez sur .

**Résultat:**  et le réglage de l'heure disparaissent de l'écran LCD et la lampe de la minuterie s'éteint.

#### INFORMATIONS

##### Mode de réglage de nuit

Lorsque la minuterie d'arrêt est réglée, le climatiseur ajuste automatiquement le réglage de la température (0,5°C en plus en refroidissement, 2,0°C en moins en chauffage) afin d'éviter un refroidissement/réchauffement excessif et d'assurer une température propice au sommeil.

#### Combinaison de la minuterie OFF et ON

- 1 Pour régler les minuteries, voir "Démarrage/arrêt du mode Minuterie OFF" à la page 29 et "Démarrage/arrêt du mode Minuterie ON" à la page 29.

**Résultat:** OFF et ON s'affichent sur l'écran LCD.

Exemple:

- 2 Si  est réglé lorsque l'unité fonctionne.

**Résultat:** Le fonctionnement s'arrête dans 1 heure, puis démarre 7 heures plus tard.

- 3 Si  est réglé lorsque l'unité ne fonctionne PAS.

**Résultat:** Le fonctionnement démarre dans 2 heures, puis s'arrête 3 heures plus tard.

### 5 Economie d'énergie et fonctionnement optimal



#### INFORMATIONS

- Même si l'unité est éteinte, elle consomme de l'électricité.
- Lorsque l'unité est remise sous tension après une coupure de courant, le mode précédemment sélectionné reprend.



#### ATTENTION

N'exposez JAMAIS les petits enfants, les plantes ou les animaux directement au flux d'air.



#### AVERTISSEMENT

NE placez PAS d'objets sous l'unité intérieure et/ou extérieure qui pourraient se mouiller. Sinon, la condensation sur l'unité ou sur les conduites de réfrigérant, la saleté sur le filtre à air ou le colmatage de l'évacuation pourraient provoquer un goutte-à-goutte, et les objets sous l'unité pourraient se salir ou s'abîmer.



#### REMARQUE

N'utilisez PAS le système à d'autres fins. Afin d'éviter toute détérioration de la qualité, n'utilisez PAS l'unité pour refroidir des instruments de précision, de l'alimentation, des plantes, des animaux ou des œuvres d'art.



#### ATTENTION

N'actionnez PAS le système lors de l'utilisation d'un insecticide à fumigation. Les produits chimiques pourraient s'accumuler dans l'unité et mettre en danger la santé de ceux qui sont hypersensibles aux produits chimiques.



#### AVERTISSEMENT

Ne placez PAS une bombe inflammable près du climatiseur et ne pas utiliser de sprays. Cela risque de provoquer un incendie.

Respecter les précautions suivantes pour assurer un fonctionnement correct du système.

- Empêchez l'entrée des rayons directs du soleil dans une pièce pendant l'opération de rafraîchissement en tirant des rideaux ou des stores.
- Ventiler régulièrement. L'utilisation prolongée requiert une attention spéciale à la ventilation.
- Laissez les portes et les fenêtres fermées. Si les portes et les fenêtres restent ouvertes, de l'air s'échappe de la pièce, ce qui réduit l'effet du refroidissement ou du chauffage.
- Veillez à ne pas trop refroidir ou chauffer. Pour économiser l'énergie, gardez le réglage de température à un niveau modéré.
- Ne placez JAMAIS des objets près de l'entrée ou de la sortie d'air de l'unité. Cela pourrait réduire l'effet de chauffage/refroidissement ou interrompre le fonctionnement.
- Coupez le disjoncteur lorsque l'unité n'est PAS utilisée pendant de longues périodes de temps. Si le disjoncteur est sur marche, l'unité consomme du courant. Avant de faire redémarrer l'unité, mettre le disjoncteur sur marche 6 heures avant le début de l'utilisation pour garantir un fonctionnement régulier.
- De la condensation peut se former si l'humidité dépasse 80% ou si la sortie de l'évacuation est bouchée.
- Réglez correctement la température de la pièce pour obtenir un environnement confortable. Evitez un chauffage ou un refroidissement excessif. À noter qu'il peut falloir un certain temps avant que la température ambiante atteigne la température réglée. Pensez à utiliser les options de réglage de la minuterie.

- Ajustez le sens du flux d'air pour éviter d'accumuler de l'air frais au sol ou chaud au plafond. (Montée pendant l'opération de refroidissement ou de déshumidification et descente pendant l'opération de chauffage.)
- Evitez le flux d'air direct sur les occupants de la pièce.
- Faites fonctionner le système dans la plage de température recommandée (26~28°C pour le refroidissement et 20~24°C pour le chauffage) pour économiser de l'énergie.

## 6 Maintenance et entretien

### 6.1 Vue d'ensemble: maintenance et entretien

L'installateur doit procéder à une maintenance annuelle.

#### A propos du réfrigérant

Ce produit contient des gaz à effet de serre fluorés. Ne laissez PAS les gaz s'échapper dans l'atmosphère.

Type de réfrigérant: R32

Potentiel de réchauffement global (GWP): 675



#### REMARQUE

En Europe, les **émissions de gaz à effet de serre** de la charge totale de réfrigérant dans le système (exprimées en équivalent tonnes CO<sub>2</sub>) sont utilisées pour déterminer les intervalles de maintenance. Suivez la législation en vigueur.

**Formule pour calculer les émissions de gaz à effet de serre:** Valeur GWP du réfrigérant × charge de réfrigérant totale [en kg] / 1000

Veillez contacter votre installateur pour de plus amples informations.



#### AVERTISSEMENT

Le réfrigérant à l'intérieur de cette unité est légèrement inflammable, mais ne fuit PAS normalement. Si du réfrigérant fuit dans la pièce et entre en contact avec la flamme d'un brûleur, d'un chauffage ou d'une cuisinière, il y a un risque d'incendie ou de formation de gaz nocifs.

Eteignez tout dispositif de chauffage à combustible, ventiler la pièce et contacter le revendeur de l'unité.

N'utilisez PAS l'unité tant qu'une personne compétente n'a pas confirmé que la fuite de réfrigérant est colmatée.



#### AVERTISSEMENT

- Ne percez et ne brûlez PAS des pièces du cycle de réfrigérant.
- N'utilisez PAS de produit de nettoyage ou de moyens d'accélérer le processus de dégivrage autres que ceux recommandés par le fabricant.
- Sachez que le réfrigérant à l'intérieur du système est sans odeur.



#### AVERTISSEMENT

L'appareil sera stocké dans une pièce sans sources d'allumage fonctionnant en permanence (exemple: flammes nues, un appareil fonctionnant au gaz ou un chauffage électrique).

**REMARQUE**

L'entretien DOIT être effectué par un installateur agréé ou un agent technique.

Nous recommandons d'effectuer l'entretien au moins une fois par an. Cependant, la législation en vigueur pourrait exiger des intervalles d'entretien plus rapprochés.

**DANGER: RISQUE D'ÉLECTROCUTION**

Pour nettoyer le climatiseur ou le filtre à air, veillez à interrompre le fonctionnement et à couper les alimentations électriques. Sinon, il y a un risque de choc électrique et de blessure.

**AVERTISSEMENT**

Pour éviter tout risque d'incendie ou de décharge électrique:

- NE RINCEZ PAS l'unité.
- NE FAITES PAS fonctionner l'unité si vous avez les mains mouillées.
- NE PLACEZ PAS d'objets contenant de l'eau sur l'unité.

**ATTENTION**

Après une longue utilisation, vérifiez le support de l'unité et les fixations pour voir s'ils ne sont pas endommagés. En cas de détérioration, l'unité peut tomber et de présenter un risque de blessure.

**ATTENTION**

Ne touchez PAS aux ailettes de l'échangeur de chaleur. Ces ailettes sont tranchantes et peuvent entraîner des coupures.

**AVERTISSEMENT**

Faites attention aux échelles lorsque vous travaillez en hauteur.

## 6.2 Nettoyage de l'unité intérieure et de l'interface utilisateur

**REMARQUE**

- N'utilisez PAS d'essence, de benzène, de diluant, de poudre à récurer, ni d'insecticide liquide. **Conséquence possible:** Décoloration et déformation.
- N'utilisez PAS d'eau ou d'air à 40°C ou plus. **Conséquence possible:** Décoloration et déformation.
- N'utilisez PAS de produits de polissage.
- N'utilisez PAS de brosse à récurer. **Conséquence possible:** La finition de surface pourrait s'écailler.

**DANGER: RISQUE D'ÉLECTROCUTION**

Avant le nettoyage, veillez à arrêter l'opération, coupez le disjoncteur ou tirez le câble d'alimentation. Sinon, il y a un risque de choc électrique et de blessure.

- 1 Nettoyez à l'aide d'un chiffon doux. Si des taches sont difficiles à enlever, utilisez de l'eau ou un détergent neutre.

## 6.3 Nettoyage du panneau avant



- 1 Nettoyez le panneau avant à l'aide d'un chiffon doux. Si des taches sont difficiles à enlever, utilisez de l'eau ou un détergent neutre.

## 6 Maintenance et entretien

### 6.4 Nettoyage des filtres à air

- 1 Poussez la languette au centre de chaque filtre à air, puis tirez-la vers le bas.
- 2 Extraction des filtres à air.

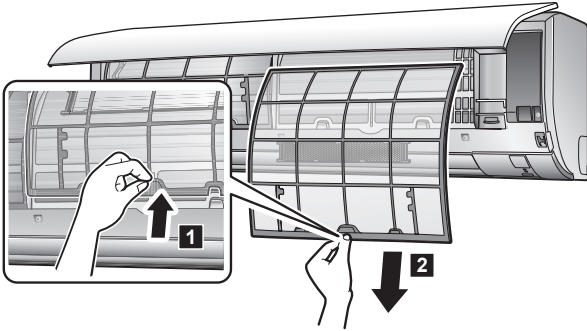

- 3 Retirez le filtre désodorisant à l'apatite de titane et le filtre à particules d'argent des languettes.

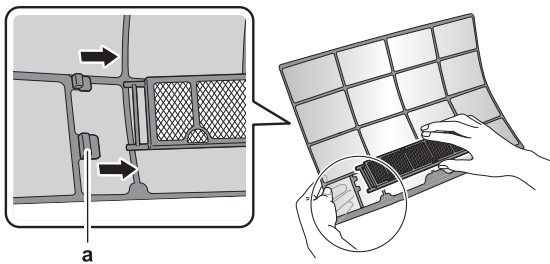

a Languette

- 4 Lavez les filtres à air avec de l'eau ou nettoyez-les avec un aspirateur.

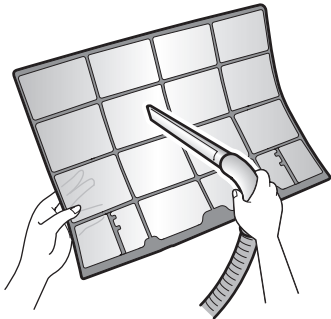

- 5 Trempez dans de l'eau tiède pendant environ 10 à 15 minutes.

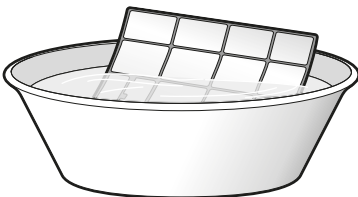

#### **i** INFORMATIONS

- Si la poussière ne s'enlève PAS facilement, lavez les filtres à air avec un détergent neutre dilué dans de l'eau tiède. Séchez les filtres à air à l'ombre.
- Veillez à enlever enlever les filtres désodorisants à l'apatite de titane et les filtres à particules d'argent.
- Il est recommandé de nettoyer les filtres à air toutes les 2 semaines.

### 6.5 Nettoyage du filtre désodorisant à l'apatite de titane et du filtre à particules d'argent (filtre ion Ag)

#### **i** INFORMATIONS

Nettoyez le filtre à l'eau tous les 6 mois.

- 1 Retirez les filtres désodorisants à l'apatite de titane et aux particules d'argent des languettes.

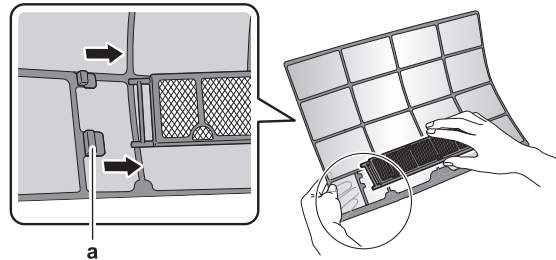

a Languettes

- 2 Retirez la poussière du filtre avec un aspirateur.

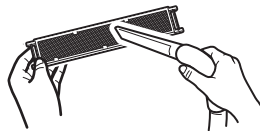

- 3 Trempez le filtre pendant 10 à 15 minutes dans de l'eau tiède. NE retirez PAS le filtre du cadre.

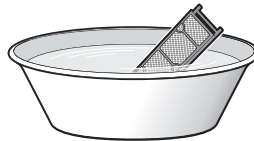

- 4 Après le lavage, secouez l'eau restante et séchez le filtre à l'ombre. N'essorez PAS le filtre lorsque vous retirez l'eau.

### 6.6 Remplacement du filtre désodorisant à l'apatite de titane et du filtre à particules d'argent (filtre ion Ag)

#### **i** INFORMATIONS

Remplacez le filtre tous les 3 ans.

- 1 Retirez les languettes du cadre du filtre et remplacez le filtre par un nouveau.



#### **i** INFORMATIONS

- NE jetez PAS le cadre du filtre; réutilisez-le.
- Éliminez le filtre usagé comme déchet non inflammable.

- 2 Retirez le filtre des pattes et préparez un nouveau filtre.

#### **i** INFORMATIONS

Éliminez le filtre usagé comme déchet non inflammable.



## 6.7 Pour fermer le panneau avant

- 1 Appuyez délicatement sur le panneau avant sur les deux côtés et au centre jusqu'à ce qu'il s'enclenche.

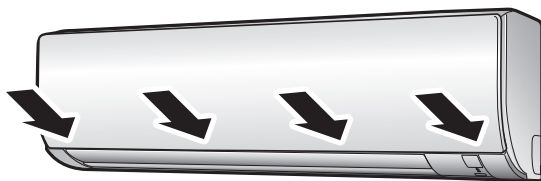

## 6.8 Tenez compte des éléments suivants avant une longue période d'inutilisation

- 1 Réglez le mode sur **ventilateur uniquement** en appuyant sur le bouton **FAN ONLY** pour sécher l'intérieur de l'unité.
- 2 Après l'arrêt du fonctionnement, coupez le disjoncteur.
- 3 Nettoyez les filtres à air et remplacez-les dans leur position d'origine.
- 4 Retirez les piles de l'interface utilisateur.



### INFORMATIONS

Il est recommandé de faire effectuer l'entretien périodique par un spécialiste. Pour l'entretien spécialisé, contactez votre revendeur. Les frais de maintenance sont à la charge du client.

Dans certaines conditions de fonctionnement, l'intérieur de l'unité peut se salir après plusieurs saisons d'utilisation. Il en résultera un mauvais rendement.

# 7 Dépannage

Si un des mauvais fonctionnements suivants se produit, prenez les mesures ci-dessous et contactez le fournisseur.



### AVERTISSEMENT

**Arrêtez le fonctionnement et coupez l'alimentation si quelque chose d'inhabituel se produit (odeurs de brûlé, etc.).**

Si l'unité continue de tourner dans ces circonstances, il y a un risque de cassure, d'électrocution ou d'incendie. Contactez votre revendeur.

Le système DOIT être réparé par un technicien qualifié.

Dysfonctionnement	Mesure
Si un dispositif de sécurité, comme un fusible, un disjoncteur ou un disjoncteur différentiel se déclenche fréquemment ou si l'interrupteur marche/arrêt NE fonctionne PAS correctement.	Mettez l'interrupteur principal sur arrêt.
De l'eau fuit de l'unité.	Arrêtez le fonctionnement.
L'interrupteur de marche NE fonctionne PAS bien.	Coupez l'alimentation électrique.
Si l'affichage de l'interface utilisateur indique le numéro de l'unité, le témoin clignote et le code de dysfonctionnement apparaît.	Avertissez votre installateur et donnez-lui le code de dysfonctionnement.

Si le système NE fonctionne PAS correctement, sauf pour les cas mentionnés ci-dessus, et si aucune des anomalies mentionnées ci-dessus n'est évidente, inspecter le système conformément aux procédures suivantes.



### INFORMATIONS

Reportez-vous au guide de référence de l'utilisateur situé sur <http://www.daikineurope.com/support-and-manuals/product-information/> pour plus de conseils de dépannage.

S'il est impossible de remédier au problème soi-même après avoir vérifié tous les éléments ci-dessus, contactez votre installateur et communiquez-lui les symptômes, le nom complet du modèle de l'unité (avec le numéro de fabrication si possible) et la date d'installation (éventuellement reprise sur la carte de garantie).

## 8 Mise au rebut

### 7.1 Symptômes ne constituant pas des dysfonctionnements du système

Les symptômes suivants ne sont pas des dysfonctionnements du système:

#### 7.1.1 Symptôme: On entend un bruit comme si l'eau coulait

- Ce bruit est causé par le fluide frigorigène qui circule dans l'unité.
- Ce bruit peut se produire lorsque l'eau s'écoule de l'unité pendant le refroidissement ou la dessiccation.

#### 7.1.2 Symptôme: Un bruit de souffle est entendu

Ce bruit est généré lorsque la direction du flux de fluide frigorigène change (par ex. lors du passage du refroidissement au chauffage).

#### 7.1.3 Symptôme: Un bruit de tic-tac est entendu

Ce son est généré lorsque l'unité se dilate légèrement ou se contracte avec les changements de température.

#### 7.1.4 Symptôme: Un sifflement est entendu

Ce bruit est généré par le fluide frigorigène qui s'écoule pendant le dégivrage.

#### 7.1.5 Symptôme: Un déclic pendant le fonctionnement ou le temps d'inactivité est entendu

Ce bruit est généré lorsque les vannes de régulation du fluide frigorigène ou les pièces électriques fonctionnent.

#### 7.1.6 Symptôme: On entend un bruit de claquement

Ce bruit est généré lorsqu'une unité extérieure aspire l'air de la pièce (par ex. ventilateur d'extraction, hotte aspirante) alors que les portes et fenêtres de la pièce sont fermées. Ouvrez les portes ou les fenêtres ou éteignez l'unité.

#### 7.1.7 Symptôme: Une fumée blanche sort d'une unité (unité intérieure)

#### 7.1.8 Symptôme: Les unités peuvent dégager une odeur

L'unité peut absorber l'odeur des pièces, des meubles, des cigarettes, etc. puis cette odeur est rejetée.

#### 7.1.9 Symptôme: Le ventilateur extérieur tourne alors que le climatiseur est à l'arrêt

- **Après que le fonctionnement se soit arrêté.** Le ventilateur extérieur continue à tourner pendant encore 30 secondes pour protéger le système.
- **Pendant que le climatiseur est à l'arrêt.** Lorsque la température extérieure est très élevée, le ventilateur extérieur commence à tourner pour protéger le système.

### 7.2 Résolution des problèmes sur la base des codes d'erreur

En cas de problème, un code d'erreur s'affiche sur l'interface utilisateur. Il est important de comprendre le problème et de prendre des mesures correctives avant de réinitialiser un code d'erreur. Cette opération est réservée à un installateur agréé ou à votre revendeur local.

Ce chapitre vous offre une vue d'ensemble de tous les codes d'erreur et du contenu qui s'affiche sur l'interface utilisateur.

Veillez vous reporter au manuel d'entretien pour des consignes de dépannage plus détaillées pour chaque erreur.

## 8 Mise au rebut



### REMARQUE

NE TENTEZ PAS de démonter le système: le démontage du système et le traitement du réfrigérant, de l'huile et des autres pièces DOIVENT être conformes à la législation en vigueur. Les unités DOIVENT être traitées dans des établissements spécialisés de réutilisation, de recyclage et de remise en état.

## Inhoudsopgave

<b>1</b>	<b>Over de documentatie</b>	<b>35</b>
1.1	Over dit document	35
<b>2</b>	<b>Over het systeem</b>	<b>35</b>
2.1	Binnenunit	35
2.1.1	Display binnenunit	36
2.2	Over de gebruikersinterface	36
2.2.1	Onderdelen: Gebruikersinterface	36
2.2.2	Status: Lcd gebruikersinterface	36
2.2.3	Gebruik van de gebruikersinterface	37
<b>3</b>	<b>Voor het gebruik</b>	<b>37</b>
3.1	De gebruikersinterface op de muur bevestigen	37
3.2	Batterijen plaatsen	37
3.3	Omschakelen tussen Fahrenheit en Celsius	37
3.4	Voeding inschakelen	37
<b>4</b>	<b>Functie</b>	<b>37</b>
4.1	Werkingsgebied	37
4.2	Wanneer welke functie gebruiken	38
4.3	Bedrijfsstand en temperatuurinstelpunt	38
4.3.1	Het systeem starten/stoppen en de temperatuur instellen	38
4.3.2	Luchtstroomsnelheid	39
4.3.3	Uitblaasrichting	39
4.3.4	Comfort-functie	39
4.3.5	Powerful-functie	40
4.3.6	Econo-functie	40
4.3.7	In-/uitschakeltimer	40
<b>5</b>	<b>Energie besparen en optimale werking</b>	<b>41</b>
<b>6</b>	<b>Onderhoud en service</b>	<b>41</b>
6.1	Overzicht: onderhoud en service	41
6.2	Binnenunit en gebruikersinterface schoonmaken	42
6.3	Voorpaneel schoonmaken	42
6.4	Luchtfilters reinigen	43
6.5	Titaniumapatiet luchtzuiveringsfilter en zilverdeeltjesfilter (Ag-ion-filter) reinigen	43
6.6	Titaniumapatiet luchtzuiveringsfilter en zilverdeeltjesfilter (Ag-ion-filter) vervangen	43
6.7	Voorpaneel sluiten	44
6.8	Aandachtspunten voor een lange periode van stilstand	44
<b>7</b>	<b>Opsporen en verhelpen van storingen</b>	<b>44</b>
7.1	Symptomen die geen storingen van het systeem zijn	44
7.1.1	Symptoom: U hoort een geluid zoals stromend water	44
7.1.2	Symptoom: U hoort een blaasgeluid	44
7.1.3	Symptoom: U hoort een tikgeluid	44
7.1.4	Symptoom: U hoort een fluitgeluid	44
7.1.5	Symptoom: U hoort een klickgeluid terwijl de unit werkt of stilstaat	44
7.1.6	Symptoom: U hoort een klaggeluid	44
7.1.7	Symptoom: Uit het toestel komt witte rook (binnenunit)	44
7.1.8	Symptoom: De units geven een geur af	44
7.1.9	Symptoom: De ventilator van de buitenunit draait terwijl de airconditioner niet wordt gebruikt	45
7.2	Problemen op basis van storingscodes oplossen	45
<b>8</b>	<b>Als afval verwijderen</b>	<b>45</b>

## 1 Over de documentatie

### 1.1 Over dit document

Onze welgemeende dank voor de aankoop van dit product. Verzoek:

- Bewaar de documentatie voor latere raadpleging.

#### Bedoeld publiek

Eindgebruikers



#### INFORMATIE

Dit apparaat is bedoeld om in werkplaatsen, in de lichte industrie en in boerderijen door deskundige of geschoolde gebruikers gebruikt te worden of, in de handel en in huishoudens, door niet gespecialiseerde personen.

#### Documentatieset

Dit document is een onderdeel van een documentatieset. De volledige set omvat:

- **Algemene veiligheidsmaatregelen:**
  - Veiligheidsinstructies die u moet lezen vooraleer uw systeem te bedienen
  - Formaat: Papier (in de doos van de binnenunit)
- **Gebruiksaanwijzing:**
  - Snelle gids voor basisgebruik
  - Formaat: Papier (in de doos van de binnenunit)
- **Uitgebreide handleiding voor de gebruiker:**
  - Gedetailleerde stap per stap instructies en achtergrondinformatie voor basis- en gevorderd gebruik
  - Formaat: Digitale bestanden op <http://www.daikineurope.com/support-and-manuals/product-information/>

Laatste herzieningen van de meegeleverde documentatie kunnen op de regionale Daikin-website of via uw installateur beschikbaar zijn.

De documentatie is oorspronkelijk in het Engels geschreven. Alle andere talen zijn vertalingen.

## 2 Over het systeem



#### WAARSCHUWING: ONTVLAMBAAR MATERIAAL

Het koelmiddel in deze unit is weinig ontvlambaar.

### 2.1 Binnenunit



#### VOORZICHTIG

Steek GEEN vingers, stokken of andere voorwerpen in de luchtinlaat of -uitlaat. Wanneer de ventilator met hoge snelheid draait, zou dit letsels veroorzaken.



#### INFORMATIE

Het geluidsdrumniveau is lager dan 70 dBA.

## 2 Over het systeem



### WAARSCHUWING

- Wijzig, demonteer, verwijder, herinstalleer of repareer de unit niet zelf aangezien een verkeerde demontage of installatie een elektrische schok of brand kan veroorzaken. Neem contact op met uw dealer.
- Zorg dat er geen open vlammen zijn in het geval van een koelmiddellek. Het koelmiddel zelf is helemaal veilig, niet-giftig en matig ontvlambaar, maar er zal wel een giftig gas vrijkomen wanneer het koelmiddel per ongeluk lekt in een kamer met lucht van een ventilatorkachel, gasfornuis, enz. Laat de reparatie van een lek altijd controleren door erkend servicepersoneel voordat u de unit weer in gebruik neemt.

### 2.1.1 Display binnenunit

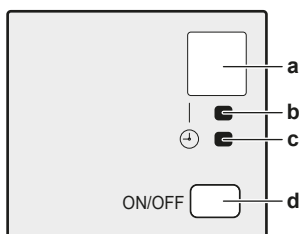

- a Signaalontvanger
- b Bedrijfslampje
- c Timerlampje
- d ON/OFF-toets

#### AAN/UIT-knop

Als er geen gebruikersinterface is, kunt u de unit starten/stoppen met de AAN/UIT-knop op de binnenunit. Wanneer de unit met deze knop wordt gestart, worden de volgende instellingen gebruikt:

- Bedrijfsstand = Automatisch
- Temperatuurinstelling = 25°C
- Luchtstroomsnelheid = Automatisch

## 2.2 Over de gebruikersinterface

- Rechtstreeks zonlicht.** Stel de gebruikersinterface niet bloot aan rechtstreeks zonlicht.
- Stof.** Stof op de signaalzender of -ontvanger vermindert de gevoeligheid. Veeg stof weg met een zachte doek.
- Fluorescentielampen.** Het signaal kan mogelijk niet worden doorgegeven als er fluorescentielampen in de kamer zijn. Neem in dat geval contact op met uw installateur.
- Andere apparaten.** Als de gebruikersinterface andere apparaten doet werken, verplaats die apparaten of neem contact op met uw installateur.
- Gordijnen.** Zorg ervoor dat het signaal tussen de unit en de gebruikersinterface NIET geblokkeerd wordt door gordijnen of andere voorwerpen.



### OPMERKING

- Laat de gebruikersinterface NIET vallen.
- Laat de gebruikersinterface NIET nat worden.

### 2.2.1 Onderdelen: Gebruikersinterface

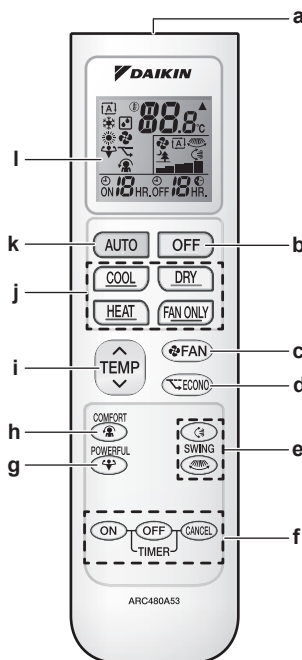

- a Signaalontvanger
- b UIT-knop
- c Ventilatorinstelknop
- d Knop Econo-stand
- e Draaiknoppen
- f Timerinstelknoppen (AAN, UIT, annuleren)
- g Knop Powerful-stand
- h Knop Comfort-stand
- i Temperatuurregelknop
- j Knoppen bedrijfsstand
- k Knop automatische stand
- l Lcd-scherm

### 2.2.2 Status: Lcd gebruikersinterface



Symbool	Beschrijving
	Bedrijfsstand = Automatisch
	Bedrijfsstand = Drogen
	Bedrijfsstand = Verwarmen
	Bedrijfsstand = Koelen
	Bedrijfsstand = Alleen ventilator
	Powerful-functie is actief
	Econo-functie is actief
	De binnenunit ontvangt een signaal van de gebruikersinterface
	Instelling actuele temperatuur
	Luchtstroomsnelheid = Automatisch

Symbol	Beschrijving
	Luchtstroomsnelheid = Binnenunit stil
	Luchtstroomsnelheid = Hoog
	Luchtstroomsnelheid = Medium-hoog
	Luchtstroomsnelheid = Medium
	Luchtstroomsnelheid = Medium-laag
	Luchtstroomsnelheid = Laag
	Comfort-functie is actief
	Automatisch verticaal draaien is actief
	Automatisch horizontaal draaien is actief
	Inschakeltimer is actief
	Uitschakeltimer is actief

### 2.2.3 Gebruik van de gebruikersinterface

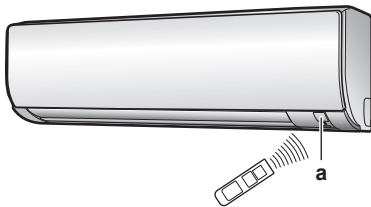

a Signaalontvanger

- 1 Richt de signaalzender op de ontvanger op de binnenunit (maximale afstand: 7 m).

**Gevolg:** Wanneer de binnenunit een signaal van de gebruikersinterface ontvangt, hoort u een geluid:

Geluid	Beschrijving
Biep-biep	De werking begint.
Biep	De instelling verandert.
Lange biep	De werking stopt.

## 3 Voor het gebruik

### 3.1 De gebruikersinterface op de muur bevestigen

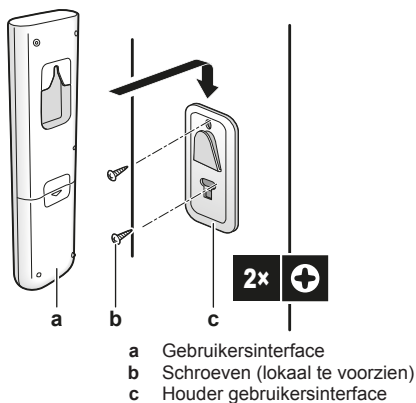

- a Gebruikersinterface
- b Schroeven (lokaal te voorzien)
- c Houder gebruikersinterface

- 1 Kies een plaats binnen het bereik van de unit.
- 2 Bevestig de houder met schroeven op de muur of een gelijkaardige plaats.
- 3 Hang de gebruikersinterface op de houder.

### 3.2 Batterijen plaatsen

De batterijen hebben een levensduur van ongeveer 1 jaar.

- 1 Verwijder het achterdeksel.
- 2 Installeer beide batterijen.
- 3 Breng het deksel weer aan.

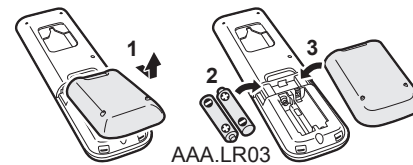

### 3.3 Omschakelen tussen Fahrenheit en Celsius

**Voorwaarde:** Verander deze instelling alleen wanneer op het scherm de temperatuur wordt aangegeven.

- 1 Druk een 5-tal seconden tegelijk op en .

**Gevolg:** De instelling verandert.

### 3.4 Voeding inschakelen

- 1 Zet de stroomschakelaar aan.

**Gevolg:** De klep van de binnenunit gaat open en dicht om de referentiepositie in te stellen.

## 4 Functie

### 4.1 Werkingsgebied

Werkingsstand	Werkingsgebied
Koelen <sup>(a)(b)</sup>	<ul style="list-style-type: none"> <li>Buitentemperatuur: -10~46°C</li> <li>Binnentemperatuur: 18~32°C</li> <li>Binnenvochtigheid: ≤80%</li> </ul>
Verwarmen <sup>(a)</sup>	<ul style="list-style-type: none"> <li>Buitentemperatuur: -15~24°C</li> <li>Binnentemperatuur: 10~30°C</li> </ul>
Drogen <sup>(a)</sup>	<ul style="list-style-type: none"> <li>Buitentemperatuur: -10~46°C</li> <li>Binnentemperatuur: 18~32°C</li> <li>Binnenvochtigheid: ≤80%</li> </ul>







Indien gebruikt buiten het werkbereik:

- (a) Een beveiliging kan het systeem stilleggen.
- (b) Er kan condensatie op de binnenunit ontstaan en er af druppelen.

## 4 Functie

### 4.2 Wanneer welke functie gebruiken

In de volgende tabel vindt u een overzicht van welke functie te gebruiken:

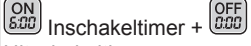



Functie	Taken
<b>Basisfuncties</b>	
 Bedrijfsstanden en temperatuur	Het systeem starten/stoppen en de temperatuur instellen: <ul style="list-style-type: none"> <li>Een kamer verwarmen of koelen.</li> <li>Lucht in een kamer blazen zonder te verwarmen of te koelen.</li> <li>De vochtigheidsgraad in een kamer verlagen.</li> <li>In de Automatische stand, automatisch een gepaste temperatuur en bedrijfsstand selecteren.</li> </ul>
 +  Uitblaasrichting	De uitblaasrichting regelen (draaien of vaste stand).
 Luchtstroomsnelheid	De hoeveelheid in de kamer geblazen lucht regelen. Stiller werken.
<b>Geavanceerde functies</b>	
 Econo	Het systeem gebruiken wanneer u ook andere grote stroomverbruikers gebruikt. Energie besparen.
 Comfort	Een comfortabele luchtstroom voorzien die NIET in rechtstreeks contact met mensen komt.
 Powerful	De kamer snel koelen of verwarmen.
 Inschakeltimer + Uitschakeltimer	Het systeem automatisch in- en uitschakelen.

### 4.3 Bedrijfsstand en temperatuurinstelpunt

**Wanneer.** Stel de bedrijfsstand van het systeem in en stel de temperatuur in wanneer u wil:

- Een kamer verwarmen of koelen
- Lucht in een kamer blazen zonder te verwarmen of te koelen
- De vochtigheidsgraad in een kamer verlagen

**Wat.** De werking van het systeem verschilt naar gelang van de selectie van de gebruiker.

Instelling	Beschrijving
 Automatisch	Het systeem koelt of verwarmt een kamer tot op het temperatuurinstelpunt. Het schakelt indien nodig automatisch om tussen koelen en verwarmen.
 Drogen	Het systeem verlaagt de vochtigheid in een kamer zonder de temperatuur te veranderen.
 Verwarmen	Het systeem verwarmt een kamer tot op het temperatuurinstelpunt.
 Koelen	Het systeem koelt een kamer tot op het temperatuurinstelpunt.
 Ventilator	Het systeem regelt alleen de luchtstroom (luchtstroomsnelheid en uitblaasrichting). Het systeem regelt de temperatuur NIET.

**Bijkomende informatie:**

- Buitentemperatuur.** Het koel- of verwarmingsvermogen van het systeem neemt af bij een te hoge, respectievelijk te lage buitentemperatuur.
- Ontdooien.** Bij het verwarmen kan er ijs worden gevormd op de buitenunit, waardoor het verwarmingsvermogen afneemt. In dat geval schakelt het systeem automatisch over naar ontdooien om het ijs te verwijderen. Bij het ontdooien blaast de binnenunit GEEN warme lucht uit.

#### 4.3.1 Het systeem starten/stoppen en de temperatuur instellen

: Bedrijfsstand = Automatisch

: Bedrijfsstand = Drogen





: Bedrijfsstand = Verwarmen

: Bedrijfsstand = Koelen

: Bedrijfsstand = Alleen ventilator

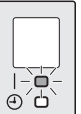
: Geeft de ingestelde temperatuur weer.

- Start de werking met een van de volgende knoppen.

Stand	Druk	Resultaat
Automatisch		 Het bedrijfspompje gaat branden.
Koelen		
Drogen		
Verwarmen		
Alleen ventileren		



- 2 Druk één of meerdere keren op  $\nabla$  of  $\blacktriangle$  op de -knop om de temperatuur in te stellen. In de **ontvochtigingsstand** of de de stand **alleen ventilator** kan de temperatuur NIET worden ingesteld.

Koelen	Verwarmen	Automatisch	Drogen of alleen ventileren
18~32°C	10~30°C	18~30°C	—

- 3 Druk op **OFF** om de werking te stoppen.

**Gevolg:** Het bedrijfslampje wordt gedoofd.

#### 4.3.2 Luchtstroomsnelheid

- 1 Druk op **FAN** om te selecteren:

	5 luchtstroomsnelheden, van "—" tot "■"
	Automatisch
	Geluidsarme werking binnenunit. Wanneer de luchtstroomsnelheid op "■" is ingesteld, werkt de unit stiller.



#### INFORMATIE

- Als de unit het temperatuurinstelpunt bereikt in de stand koelen, verwarmen of in de automatische stand. De ventilator stopt.
- In de droogstand kan de luchtstroomsnelheid NIET worden ingesteld.

#### Luchtstroomsnelheid regelen

- 1 Druk op **FAN** om de uitblaasinstelling als volgt te veranderen:



#### 4.3.3 Uitblaasrichting

**Wanneer.** Stel de uitblaasrichting in naar wens.

**Wat.** Het systeem blaast de lucht uit in de door de gebruiker ingestelde richting (variabele of vaste stand). De horizontale of verticale kleppen worden hiervoor bewogen.

Instelling	Uitblaasrichting
Verticaal automatisch draaien	Beweegt omhoog en omlaag.
Horizontaal automatisch draaien	Beweegt van links naar rechts.
3-D uitblaasrichting	Beweegt tegelijk omhoog en omlaag en van links naar rechts
[—]	Blijft in een vaste stand.



#### VOORZICHTIG

- Verander de stand van de horizontale en verticale kleppen ALLEEN met een gebruikersinterface. Wanneer u de horizontale en verticale kleppen met de hand verplaatst terwijl ze draaien, geraakt het mechanisme defect.

Het draaibereik van de horizontale klep hangt af van de bedrijfsstand. De horizontale klep stopt in de bovenste stand wanneer de luchtstroomsnelheid bij het omhoog en omlaag draaien op laag wordt ingesteld.

#### Uitblaasrichting regelen

- 1 Druk op om automatisch draaien in te stellen.

**Gevolg:** verschijnt op het scherm.

**Gevolg:** De horizontale klep begint te draaien.

- 2 Om de klep niet meer te laten bewegen, druk op wanneer de klep de gewenste stand heeft bereikt.

**Gevolg:** verdwijnt van het scherm.

#### Verticale kleppen regelen

#### 4.3.4 Comfort-functie

Deze functie kan worden gebruikt bij **verwarmen** of **koelen**. Het resultaat is een comfortabele luchtstroom die NIET in rechtstreeks contact met mensen komt. Het systeem stelt de positie van de vaste luchtstroomrichting naar omhoog in bij koelen en naar omlaag bij verwarmen.

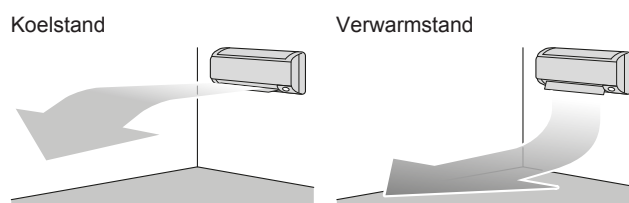

#### INFORMATIE

De Powerful- en Comfort-functie kunnen niet tegelijk worden gebruikt. De laatst geselecteerde functie heeft voorrang. Als automatisch verticaal draaien is geselecteerd, wordt de Comfort-functie geannuleerd.

#### Comfort-functie starten/stoppen

- 1 Druk op om te starten.

**Gevolg:** De stand van de horizontale klep verandert, verschijnt op het scherm en de luchtstroomsnelheid wordt op automatisch ingesteld.

Stand	Stand van de horizontale klep...
Koelen/Drogen	Omhoog
Verwarmen	Omlaag

- 2 Druk op om te stoppen.

**Gevolg:** De horizontale klep keert terug naar de stand van vóór de Comfort-functie; verdwijnt van het scherm.

## 4 Functie

### 4.3.5 Powerful-functie

Deze functie maximaliseert snel het koel-/verwarmingseffect in een willekeurige stand. U krijgt het maximale vermogen.

#### **i** INFORMATIE

De Powerful-functie kan NIET met de Econo- en Comfort-functie worden gecombineerd. De laatst geselecteerde functie heeft voorrang.

De Powerful-functie vergroot het vermogen van de unit NIET als de unit al op maximaal vermogen draait.



### Powerful-functie starten/stoppen

- 1 Druk op  om te starten.

**Gevolg:**  wordt weergegeven op het scherm. De Powerful-functie werkt 20 minuten; hierna gaat het systeem verder in de eerder ingestelde stand.

- 2 Druk op  om te stoppen.

**Gevolg:**  verdwijnt van het scherm.

**Opmerking:** Powerful kan alleen worden ingesteld wanneer de unit draait. Druk op  om deze stand te annuleren;  verdwijnt van het scherm.

### 4.3.6 Econo-functie

Dit is een functie die een efficiënte werking mogelijk maakt door het maximale stroomverbruik te beperken. Deze functie is nuttig voor gevallen waarbij een stroomonderbreker zou worden geactiveerd wanneer het product samen met andere toestellen wordt gebruikt.

#### **i** INFORMATIE

- De Powerful- en Econo-functie kunnen NIET tegelijk worden gebruikt. De laatst geselecteerde functie heeft voorrang.
- De Econo-functie beperkt de draaisnelheid van de compressor om het stroomverbruik van de buitenunit te verlagen. Als het stroomverbruik al laag is, verlaagt de Econo-functie dit niet verder.

### Econo-functie starten/stoppen

- 1 Druk op  om te starten.

**Gevolg:**  wordt weergegeven op het scherm.

- 2 Druk op  om te stoppen.

**Gevolg:**  verdwijnt van het scherm.

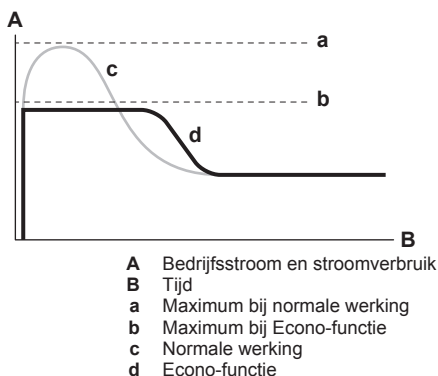

- Dit diagram mag alleen worden gebruikt voor illustratieve doeleinden.
- De maximale bedrijfsstroom en het stroomverbruik van de airconditioner in de Econo-stand verschilt naar gelang van de aangesloten buitenunit.

### 4.3.7 In-/uitschakeltimer

Timerfuncties zijn nuttig om de airconditioner 's nachts of 's ochtends automatisch in of uit te schakelen. De in- en uitschakeltimer kunnen ook worden gecombineerd.

#### **i** INFORMATIE

Programmeer de timer opnieuw in de volgende gevallen:

- De unit werd uitgeschakeld door een stroomonderbreker.
- Een stroompanne.
- Na het vervangen de batterijen in de gebruikersinterface.

### Inschakeltimer starten/stoppen

Gebruik deze functie als de unit NIET draait en u ze na een bepaalde tijd wilt starten.

- 1 Druk op .

**Gevolg:**  1 HR. verschijnt op het scherm en het timerlampje gaat branden.

- 2 Druk opnieuw op  om de tijdstelling te veranderen.

#### **i** INFORMATIE

Bij elke druk op  gaat de tijdstelling met 1 uur vooruit. De timer kan op 1 tot 12 uur worden ingesteld.

**Voorbeeld:** Als  2 HR. wordt ingesteld wanneer de unit NIET draait, start de unit na 2 uur.

- 3 Druk op  om de instelling te annuleren.

**Gevolg:**  en de tijdstelling verdwijnen van het scherm en het timerlampje gaat uit.

### Uitschakeltimer starten/stoppen

Gebruik deze functie als de unit draait en u ze na een bepaalde tijd wilt stilleggen.

- 1 Druk op .

**Gevolg:**  1 HR. verschijnt op het scherm en het timerlampje gaat branden.

- 2 Druk opnieuw op  om de tijdstelling te veranderen.

#### **i** INFORMATIE

Bij elke druk op  gaat de tijdstelling met 1 uur vooruit. De timer kan op 1 tot 12 uur worden ingesteld.

**Voorbeeld:** Als  5 HR. wordt ingesteld wanneer de unit draait, wordt de unit na 5 uur stilgelegd.

- 3 Druk op  om de instelling te annuleren.

**Gevolg:**  en de tijdstelling verdwijnen van het scherm en het timerlampje gaat uit.

#### **i** INFORMATIE

##### Nachtstand

Wanneer de uitschakeltimer is ingesteld, past de airconditioner de temperatuur automatisch aan (0,5°C hoger voor koelen, 2,0°C lager voor verwarmen) om overmatig koelen/verwarmen te voorkomen en voor een comfortabele slaapt temperatuur te zorgen.

### In- en uitschakeltimer combineren

- 1 Voor informatie over het instellen van de timers, zie "Uitschakeltimer starten/stoppen" op pagina 40 en "Inschakeltimer starten/stoppen" op pagina 40.

**Gevolg:** OFF en ON verschijnen op het scherm.

**Voorbeeld:**



- 2 Als wordt ingesteld wanneer de unit draait.

**Gevolg:** De unit **stopt** 1 uur later en **start** weer 7 uur later.

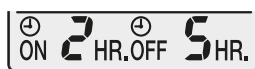

- 3 Als NIET draait.

**Gevolg:** De unit **start** 2 uur later en **stopt** weer 3 uur later.

## 5 Energie besparen en optimale werking



### INFORMATIE

- De unit verbruikt ook nog stroom wanneer ze uitgeschakeld is.
- Wanneer de stroom wordt hersteld na een stroompanne, werkt de unit verder in de eerder geselecteerde stand.



### VOORZICHTIG

Stel kleine kinderen, planten of dieren NOOIT rechtstreeks bloot aan de luchtstroom.



### WAARSCHUWING

Plaats GEEN voorwerpen die nat kunnen worden onder de binnenunit en/of buitenunit. Anders kunnen condensatie op de unit of de koelmiddelleidingen, vuil op het luchtfilter of een verstopte afvoer druppelend water veroorzaken, waardoor voorwerpen onder de unit kunnen vuil worden of schade oplopen.



### OPMERKING

Gebruik het systeem NIET voor andere doeleinden. Gebruik de unit NIET voor het koelen van precisie-instrumenten, voedsel, planten, dieren of kunstwerken, om te voorkomen dat de kwaliteit ervan wordt aangetast.



### VOORZICHTIG

Gebruik het systeem NIET wanneer een rookvormig insecticide in de ruimte wordt verspreid. Anders zouden de chemische stoffen zich in de unit kunnen ophopen, met gevaar voor de gezondheid van mensen die overgevoelig zijn voor chemische stoffen.



### WAARSCHUWING

Zet GEEN brandbare sprays bij de airconditioner en gebruik GEEN sprays. Anders kan er brand ontstaan.

Neem de volgende voorzorgsmaatregelen in acht om voor een optimale werking van het systeem te zorgen.

- Houd bij het koelen rechtstreeks zonlicht uit de kamer met behulp van gordijnen of jaloezieën.
- Verlucht dikwijls. Zorg bij langdurig gebruik vooral voor verluchting.

- Houd deuren en ramen dicht. Als de deuren of ramen open blijven, zal er lucht uit de kamer stromen, met een kleiner koel- of verwarmeffect tot gevolg.
- Koel of verwarm NIET te sterk. Om zuinig om te gaan met energie houdt u de temperatuurinstelling op een gematigd niveau.
- Plaats NOOIT voorwerpen in de buurt van de luchtinlaat of -uitlaat van de unit. Anders kan het verwarmings-/koeleffect afnemen of het systeem uitgeschakeld worden.
- Schakel de hoofdschakelaar uit wanneer de unit lange tijd niet zal worden gebruikt. Er wordt immers stroom verbruikt zolang de hoofdschakelaar niet uitgeschakeld is. Zet de hoofdschakelaar 6 uur voor gebruik aan alvorens de unit opnieuw op te starten, dit om een vlotte werking te garanderen.
- Bij een vochtigheid van meer dan 80% of wanneer de afvoeruitlaat verstopt is, kan condensvorming optreden.
- Pas de kamertemperatuur aan voor een aangename omgeving. Voorkom te sterk verwarmen of koelen. Het kan even duren alvorens de kamertemperatuur de ingestelde temperatuur bereikt. U kunt hiervoor de timermogelijkheden gebruiken.
- Stel de luchtstroomrichting in om te voorkomen dat er bij de vloer koude lucht blijft hangen of warme lucht tegen het plafond. (Omhoog bij koelen of drogen naar het plafond en omlaag bij verwarmen.)
- Voorkom dat de lucht rechtstreeks op de personen in de kamer wordt geblazen.
- Gebruik het systeem binnen het aanbevolen temperatuurbereik (26~28°C voor koelen en 20~24°C voor verwarmen) om energie te besparen.

## 6 Onderhoud en service

### 6.1 Overzicht: onderhoud en service

De installateur moet een jaarlijks onderhoud uitvoeren.

#### Over het koelmiddel

Dit product bevat gefluoreerde broeikasgassen. Laat de gassen NIET vrij in de atmosfeer.

Koelmiddeltype: R32

Waarde globaal opwarmingspotentieel (GWP): 675



### OPMERKING

In Europa worden de **broeikasgasemissies** van de totale koelmiddelvulling in het systeem (uitgedrukt in tonnen CO<sub>2</sub>-equivalent) gebruikt om de onderhoudsintervallen te bepalen. Houd u aan de geldende wetgeving.

**Formule om broeikasgasemissies te berekenen:** GWP-waarde koelmiddel × totale koelmiddelvulling [in kg] / 1000

Neem contact op met uw installateur voor meer informatie.



### WAARSCHUWING

Het koelmiddel in de unit is weinig ontvlambaar, maar lekt normaal NIET. Als het koelmiddel in de kamer lekt en in contact komt met vuur van een brander, een verwarming of een fornuis, dan kan er brand ontstaan of kan een schadelijk gas worden gevormd.

Schakel alle verwarmingstoestellen met verbranding uit, verlucht de kamer en neem contact op met de dealer waar u de unit hebt gekocht.

Gebruik de unit NIET totdat iemand van de servicedienst heeft bevestigd dat het deel met het koelmiddel is gerepareerd is.

## 6 Onderhoud en service



### WAARSCHUWING

- Doorboor of verbrand GEEN onderdelen van de koelmiddelcyclus.
- Gebruik GEEN andere schoonmaakmiddelen of manieren om het ontdooien te versnellen dan die aanbevolen door de fabrikant.
- Denk eraan dat het koelmiddel in het systeem geurloos is.



### WAARSCHUWING

Het toestel wordt opgeslagen in een ruimte zonder ontstekingsbronnen die voortdurend branden (bijvoorbeeld: open vuur, een draaiend gastoestel of een draaiende elektrische verwarming).



### OPMERKING

Dit onderhoud MOET worden uitgevoerd door een erkend installateur of een servicetechnicus.

Laat het onderhoud minstens één keer per jaar uitvoeren. De geldende wetgeving kan evenwel kortere onderhoudsintervallen vereisen.



### GEVAAR: GEVAAR VOOR ELEKTROCUTIE

Wanneer u de airconditioner of het luchtfilter wilt schoonmaken, moet u de unit eerst stilleggen en alle voedingen uitschakelen. Anders dreigt u elektrische schokken en letsel op te lopen.



### WAARSCHUWING

Om elektrische schokken of brand te vermijden:

- Spoel de unit NIET af.
- Bedien de unit NIET met natte handen.
- Plaats GEEN voorwerpen die water bevatten op de unit.



### VOORZICHTIG

Controleer na langdurig gebruik of de staander en bevestiging niet beschadigd zijn. Bij beschadiging dreigt de unit te vallen en letsel te veroorzaken.



### VOORZICHTIG

Raak de lamellen van de warmtewisselaar NIET aan. Deze lamellen zijn scherp en kunnen snijwonden veroorzaken.



### WAARSCHUWING

Ga voorzichtig te werk met ladders wanneer u op een hoogte werkt.

## 6.2 Binnenunit en gebruikersinterface schoonmaken



### OPMERKING

- Gebruik GEEN benzine, benzeen, verdunner, schuurpoeder of vloeibaar insecticide. **Mogelijk gevolg:** Verkleuring en vervorming.
- Gebruik GEEN water of lucht van 40°C of warmer. **Mogelijk gevolg:** Verkleuring en vervorming.
- Gebruik GEEN schuurproducten.
- Gebruik GEEN schuurborstel. **Mogelijk gevolg:** Anders kan de coating er afkomen.



### GEVAAR: GEVAAR VOOR ELEKTROCUTIE

Leg de unit stil, schakel de stroomonderbreker uit of trek het netsnoer uit alvorens de unit schoon te maken. Anders kunt u een elektrische schok of een letsel oplopen.

- 1 Maak schoon met een zachte doek. Gebruik water of een neutraal schoonmaakmiddel voor moeilijk te verwijderen vlekken.

## 6.3 Voorpaneel schoonmaken

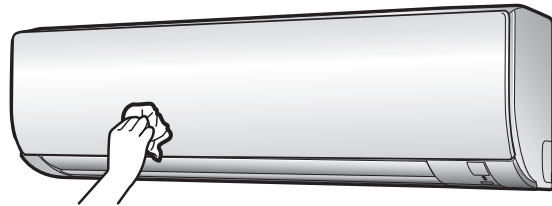

- 1 Maak het voorpaneel schoon met een zachte doek. Gebruik water of een neutraal schoonmaakmiddel voor moeilijk te verwijderen vlekken.

## 6.4 Luchtfilters reinigen

- 1 Druk op de lip in het midden van elk luchtfilter en trek het dan omlaag.
- 2 Trek de luchtfilters uit de unit.

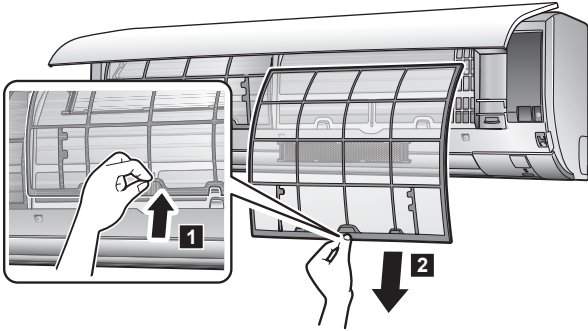

- 3 Verwijder het titaniumapatiet luchtzuiveringsfilter en het zilverdeeltjesfilter van de tabs.

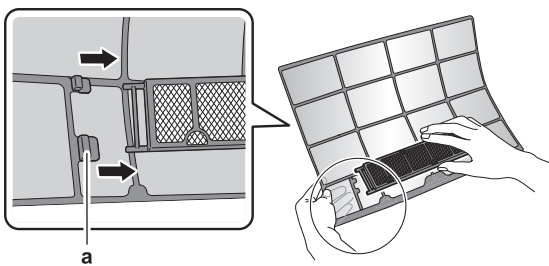

a Tab

- 4 Was de luchtfilters met water of maak ze schoon met een stofzuiger.

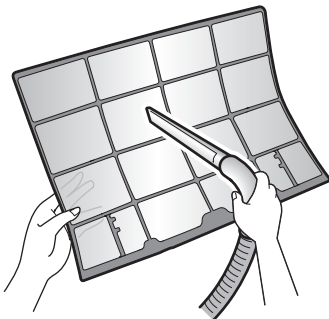

- 5 Laat ze 10-15 minuten weken in lauw water.

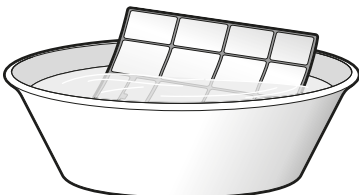

### **i** INFORMATIE

- Als het stof NIET gemakkelijk kan worden verwijderd, was de luchtfilters met lauw water met een verdund neutraal schoonmaakmiddel. Laat de luchtfilters drogen in de schaduw.
- Verwijder zeker het titaniumapatiet luchtzuiveringsfilter en het zilverdeeltjesfilter.
- Er wordt geadviseerd de luchtfilters om de 2 weken te reinigen.

## 6.5 Titaniumapatiet luchtzuiveringsfilter en zilverdeeltjesfilter (Ag-ion-filter) reinigen

### **i** INFORMATIE

Maak het filter om de 6 maanden schoon met water.

- 1 Verwijder het titaniumapatiet luchtzuiveringsfilter en het zilverdeeltjesfilter van de tabs.

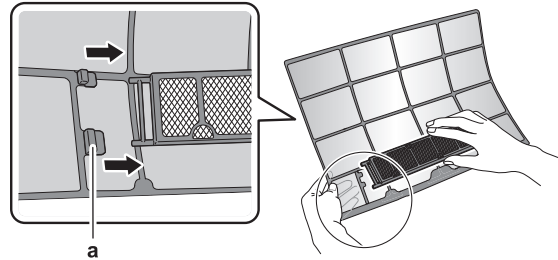

a Tabs

- 2 Verwijder het stof van het filter met een stofzuiger.

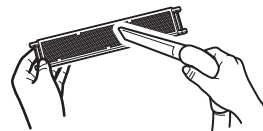

- 3 Laat het filter 10-15 minuten weken in warm water. Verwijder het filter NIET uit het frame.



- 4 Schud na het wassen het water van het filter en laat het drogen in de schaduw. Wring het filter NIET uit wanneer u het water verwijdert.

## 6.6 Titaniumapatiet luchtzuiveringsfilter en zilverdeeltjesfilter (Ag-ion-filter) vervangen

### **i** INFORMATIE

Vervang het filter om de 3 jaar.

- 1 Verwijder de tabs op het filterframe en vervang het filter door een nieuw.

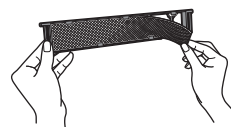

### **i** INFORMATIE

- Gooi het filterframe NIET weg; hergebruik het.
- Gooi het oude filter weg bij het niet-brandbaar afval.

- 2 Verwijder het filter van de tabs en maak een nieuw filter klaar.

### **i** INFORMATIE

Gooi het oude filter weg bij het niet-brandbaar afval.



## 7 Opsporen en verhelpen van storingen

### 6.7 Voorpaneel sluiten

- 1 Duw het voorpaneel aan weerszijden en in het midden zacht omlaag tot het klikt.

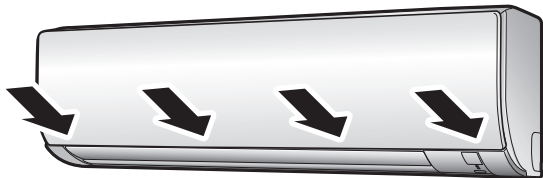

### 6.8 Aandachtspunten voor een lange periode van stilstand

- 1 Zet de unit met de **FAN ONLY**-knop in de stand **alleen ventilator** om de binnenkant van de unit te drogen.
- 2 Zet de stroomonderbreker uit wanneer de unit stopt.
- 3 Maak de luchtfilters schoon en plaats ze terug op hun oorspronkelijke plaats.
- 4 Verwijder de batterijen uit de gebruikersinterface.



#### INFORMATIE

Er wordt geadviseerd periodiek onderhoud door een specialist te laten uitvoeren. Neem contact op met uw dealer voor gespecialiseerd onderhoud. De klant staat in voor de onderhoudskosten.

In sommige bedrijfsomstandigheden kan de binnenkant van de unit na enkele seizoenen vuil worden. Dit leidt tot slechte prestaties.

## 7 Opsporen en verhelpen van storingen

Als zich één van de volgende problemen voordoet, neem dan onderstaande maatregelen en neem contact op met uw dealer.



#### WAARSCHUWING

**Stop de werking en schakel de voeding uit als er zich iets abnormaals voordoet (brandgeur, enz.).**

Als u de unit onder dergelijke omstandigheden laat werken, kan dit leiden tot een defect, elektrische schok of brand. Neem contact op met uw dealer.

ALLEEN een erkend servicetechnicus mag het systeem repareren.

Storing	Maatregel
Als een beveiliging zoals een zekering, onderbreker of aardlekschakelaar vaak in werking treedt, of als de AAN/UIT-schakelaar NIET goed werkt.	Schakel de hoofdvoeding UIT.
Als water uit de unit lekt.	Stop de werking.
De bedrijfsschakelaar werkt NIET goed.	Schakel de voeding UIT.
Als het unitnummer op het display van de gebruikersinterface staat, het bedrijfslampje knippert en de storingscode wordt aangegeven.	Verwittig uw installateur en geef hem de storingscode door.

Als het systeem NIET goed werkt en geen van de bovenstaande storingen in aanmerking komt, volg dan de onderstaande procedures.



#### INFORMATIE

Zie de uitgebreide handleiding voor de gebruiker op <http://www.daikineurope.com/support-and-manuals/product-information/> voor meer tips voor het oplossen van problemen.

Neem contact op met uw installateur als u na controle van alle bovenstaande punten het probleem niet zelf kunt oplossen. Geef hem de symptomen door, de volledige modelnaam van de unit (met indien mogelijk ook het fabricagenummer) en de installatiedatum (mogelijk vermeld op de garantiekaart).

### 7.1 Symptomen die geen storingen van het systeem zijn

De volgende symptomen zijn GEEN storingen van het systeem:

#### 7.1.1 Symptoom: U hoort een geluid zoals stromend water

- Dit geluid wordt veroorzaakt door het stromend koelmiddel in de unit.
- Dit geluid kan worden geproduceerd wanneer bij het koelen of drogen water wegstroomt van de unit.

#### 7.1.2 Symptoom: U hoort een blaasgeluid

Dit geluid wordt geproduceerd wanneer de koelmiddelstroom van richting verandert (bijv. bij het omschakelen van koelen naar verwarmen).

#### 7.1.3 Symptoom: U hoort een tikgeluid

Dit geluid wordt geproduceerd wanneer de unit een beetje uitzet of samentrekt door temperatuurveranderingen.

#### 7.1.4 Symptoom: U hoort een fluitgeluid

Dit geluid wordt veroorzaakt door het stromend koelmiddel tijdens het ontthooien.

#### 7.1.5 Symptoom: U hoort een kliekgeluid terwijl de unit werkt of stilstaat

Dit geluid wordt veroorzaakt door de werking van de regelkleppen van het koelmiddel of de elektrische onderdelen.

#### 7.1.6 Symptoom: U hoort een klappgeluid

Dit geluid wordt geproduceerd wanneer een extern toestel lucht uit de kamer haalt (bijv. een afzuigventilator, een dampkap) en de deuren en ramen van de kamer gesloten zijn. Open de deuren of ramen, of schakel het toestel uit.

#### 7.1.7 Symptoom: Uit het toestel komt witte rook (binnenunit)

#### 7.1.8 Symptoom: De units geven een geur af

De unit kan geuren opnemen van kamers, meubilair, sigaretten, enz., en die dan weer afgeven.



### 7.1.9 Symptoom: De ventilator van de buitenunit draait terwijl de airconditioner niet wordt gebruikt

- **Nadat de unit is gestopt.** De ventilator van de buitenunit blijft nog 30 seconden draaien om het systeem te beveiligen.
- **Terwijl de airconditioner niet wordt gebruikt.** Bij een heel hoge buitentemperatuur begint de ventilator van de buitenunit te draaien om het systeem te beveiligen.

## 7.2 Problemen op basis van storingscodes oplossen

Wanneer er zich een probleem voordoet, verschijnt een foutcode op de gebruikersinterface. Het is belangrijk dat u het probleem begrijpt en maatregelen neemt alvorens een foutcode te resetten. Dit moet worden gedaan door een erkend installateur of door uw plaatselijke dealer.

Dit hoofdstuk biedt een overzicht van alle foutcodes en de inhoud van de foutcode zoals die wordt weergegeven op de gebruikersinterface.

Zie de servicehandleiding voor meer gedetailleerde richtlijnen voor het oplossen van problemen.

## 8 Als afval verwijderen

---



### OPMERKING

Probeer het systeem **NIET** zelf te ontmantelen: het ontmantelen van het systeem en het behandelen van het koelmiddel, van olie en van andere onderdelen **MOETEN** conform met de geldende wetgeving uitgevoerd worden. De units **MOETEN** voor hergebruik, recyclage en terugwinning bij een gespecialiseerd behandelingsbedrijf worden behandeld.

---

## Tabla de contenidos

<b>1</b>	<b>Acerca de la documentación</b>	<b>46</b>
1.1	Acerca de este documento.....	46
<b>2</b>	<b>Acerca del sistema</b>	<b>46</b>
2.1	Unidad interior.....	46
2.1.1	Pantalla de la unidad interior.....	47
2.2	Acerca de la interfaz de usuario.....	47
2.2.1	Componentes: Interfaz de usuario.....	47
2.2.2	Estado: LCD de la interfaz de usuario.....	47
2.2.3	Cómo manejar la interfaz de usuario.....	48
<b>3</b>	<b>Antes de la puesta en marcha</b>	<b>48</b>
3.1	Fijación de la interfaz de usuario en la pared.....	48
3.2	Cómo insertar las baterías.....	48
3.3	Cambio entre grados Fahrenheit y Celsius.....	48
3.4	Cómo desconectar la alimentación eléctrica.....	48
<b>4</b>	<b>Operación</b>	<b>49</b>
4.1	Rango de funcionamiento.....	49
4.2	Cuándo utilizar determinadas funciones.....	49
4.3	Modo de funcionamiento y punto de consigna de temperatura.....	49
4.3.1	Cómo iniciar/detener el funcionamiento y ajustar la temperatura.....	49
4.3.2	Caudal de aire.....	50
4.3.3	Dirección del flujo de aire.....	50
4.3.4	Funcionamiento de flujo de aire de Comfort.....	50
4.3.5	Funcionamiento Powerful.....	50
4.3.6	Funcionamiento Econo.....	51
4.3.7	Funcionamiento del temporizador de ENCENDIDO/APAGADO.....	51
<b>5</b>	<b>Ahorro de energía y funcionamiento óptimo</b>	<b>52</b>
<b>6</b>	<b>Mantenimiento y servicio técnico</b>	<b>53</b>
6.1	Resumen: mantenimiento y servicio técnico.....	53
6.2	Cómo limpiar la unidad interior y la interfaz de usuario.....	53
6.3	Cómo limpiar el panel frontal.....	53
6.4	Cómo limpiar los filtros de aire.....	54
6.5	Cómo limpiar el filtro desodorizante de apatito de titanio y filtro de partículas de plata (filtro de iones de plata).....	54
6.6	Cómo sustituir el filtro desodorizante de apatito de titanio y filtro de partículas de plata (filtro de iones de plata).....	54
6.7	Cómo cerrar el panel frontal.....	55
6.8	Tenga en cuenta los siguientes puntos antes de un periodo de inactividad prolongado.....	55
<b>7</b>	<b>Solución de problemas</b>	<b>55</b>
7.1	Los siguientes síntomas NO son fallos del sistema.....	55
7.1.1	Síntoma: Se oye un sonido de agua fluyendo.....	55
7.1.2	Síntoma: Se oye un sonido de golpe.....	55
7.1.3	Síntoma: Se oye un sonido de tictac.....	55
7.1.4	Síntoma: Se oye un sonido de silbido.....	56
7.1.5	Síntoma: Se oye un sonido de chasquido.....	56
7.1.6	Síntoma: Se oye un sonido de estruendo.....	56
7.1.7	Síntoma: Sale vaho blanco de la unidad (unidad interior).....	56
7.1.8	Síntoma: Las unidades pueden desprender olor.....	56
7.1.9	Síntoma: El ventilador exterior gira cuando el equipo de aire acondicionado no está funcionando.....	56
7.2	Resolución de problemas en función de los códigos de error...	56
<b>8</b>	<b>Tratamiento de desechos</b>	<b>56</b>

## 1 Acerca de la documentación

### 1.1 Acerca de este documento

Gracias por haber adquirido este producto. ¡Por favor!

- Conserve esta documentación para futuras consultas.

#### Audiencia de destino

Usuarios finales



#### INFORMACIÓN

Este dispositivo ha sido diseñado para ser utilizado por usuarios expertos o formados en comercios, en la industria ligera o en granjas, o para uso comercial o doméstico por personas no profesionales.

#### Conjunto de documentos

Este documento forma parte de un conjunto de documentos. El conjunto completo consiste en:

##### • Precauciones generales de seguridad:

- Instrucciones de seguridad que debe leer antes de manejar el sistema
- Formato: Papel (en la caja de la unidad interior)

##### • Manual de funcionamiento:

- Guía rápida para utilización básica
- Formato: Papel (en la caja de la unidad interior)

##### • Guía de referencia del usuario:

- Instrucciones detalladas paso por paso e información general para utilización básica y avanzada
- Formato: Archivos en formato digital disponibles en <http://www.daikineurope.com/support-and-manuals/product-information/>.

Las últimas revisiones de la documentación suministrada están disponibles en el sitio web regional Daikin o a través del distribuidor.

La documentación original está escrita en inglés. Los demás idiomas son traducciones.

## 2 Acerca del sistema



#### ADVERTENCIA: MATERIAL INFLAMABLE

El refrigerante dentro de la unidad es ligeramente inflamable.

### 2.1 Unidad interior



#### PRECAUCIÓN

NO introduzca los dedos, varillas ni otros objetos en la entrada o la salida de aire. Si el ventilador gira a gran velocidad, puede provocar lesiones.



#### INFORMACIÓN

El nivel de presión sonora es inferior a 70 dBA.



**ADVERTENCIA**

- No modifique, desmonte, retire, reinstale ni repare la unidad usted mismo, ya que un desmontaje o instalación incorrecta pueden ocasionar una electrocución o un incendio. Consulte a su distribuidor.
- En caso de producirse una fuga accidental de refrigerante, asegúrese de que no haya ninguna fuente de llamas abierta. El refrigerante es completamente seguro y moderadamente inflamable y no resulta tóxico, pero producirá gases tóxicos si se vierte accidentalmente en una habitación en la que hay aire combustible procedente de calefactores, cocinas de gas, etc. Antes de volver a poner en funcionamiento el sistema solicite a una persona cualificada que le confirme que la fuga se ha reparado.

**2.1.1 Pantalla de la unidad interior**

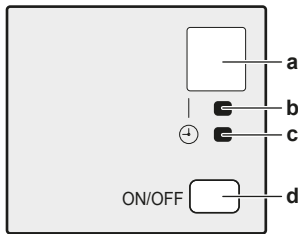

- a Receptor de señal
- b Luz de funcionamiento
- c Luz del temporizador
- d Botón ON/OFF

**Botón ON/OFF (encendido/apagado)**

Si falta la interfaz de usuario, puede utilizar el botón de ENCENDIDO/APAGADO de la unidad interior para iniciar/detener el funcionamiento. Cuando se inicia el funcionamiento mediante este botón, se utilizan los siguientes ajustes:

- Modo de funcionamiento = Automático
- Ajuste de temperatura = 25°C
- Caudal de aire = Automático

**2.2 Acerca de la interfaz de usuario**

- **Luz directa del sol.** NO exponga la interfaz de usuario a la luz directa del sol.
- **Polvo.** El polvo en el transmisor o receptos de señal reducirá la sensibilidad. Limpie el polvo con un paño suave.
- **Lámparas fluorescentes.** La comunicación por señales se puede desactivar si hay lámparas fluorescentes en la habitación. En tal caso, póngase en contacto con su instalador.
- **Otros aparatos.** Si las señales de la interfaz de usuario operan otros aparatos, mueva los otros aparatos o póngase en contacto con su instalador.
- **Cortinas.** Asegúrese de que la señal entre la unidad y la interfaz de usuario NO esté bloqueada por cortinas u otros objetos.



**AVISO**

- NO permita que la interfaz de usuario se caiga.
- NO permita que la interfaz de usuario se moje.

**2.2.1 Componentes: Interfaz de usuario**

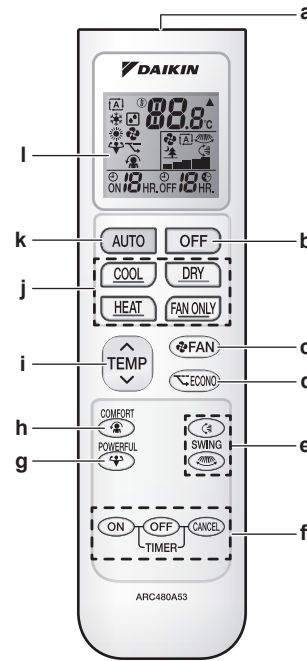

- a Receptor de señal
- b Botón de APAGADO
- c Botón de ajuste del ventilador
- d Botón de funcionamiento Econo
- e Botones Swing (oscilación)
- f Botones de ajuste del temporizador (ACTIVADO, DESACTIVADO, cancelar)
- g Botón de funcionamiento Powerful (alta potencia)
- h Botón de funcionamiento Comfort
- i Botón de ajuste de temperatura
- j Botones de modo de funcionamiento
- k Botón de modo de funcionamiento automático
- l Pantalla LCD

**2.2.2 Estado: LCD de la interfaz de usuario**



Icono	Descripción
	Modo de funcionamiento = Automático
	Modo de funcionamiento = Deshumidificación
	Modo de funcionamiento = Calefacción
	Modo de funcionamiento = Refrigeración
	Modo de funcionamiento = Solo ventilador
	El funcionamiento Powerful está activado
	El funcionamiento Econo está activado
	La unidad interior recibe una señal desde la interfaz de usuario
	Ajuste de temperatura actual
	Caudal de aire = Automático

### 3 Antes de la puesta en marcha

Icono	Descripción
	Caudal de aire = Unidad interior silenciosa
	Caudal de aire = Alto
	Caudal de aire = Medio alto
	Caudal de aire = Medio
	Caudal de aire = Medio bajo
	Caudal de aire = Bajo
	El funcionamiento Comfort está activado
	La oscilación vertical automática está activada
	La oscilación horizontal automática está activada
	El temporizador de ENCENDIDO está activado
	El temporizador de APAGADO está activado

#### 2.2.3 Cómo manejar la interfaz de usuario

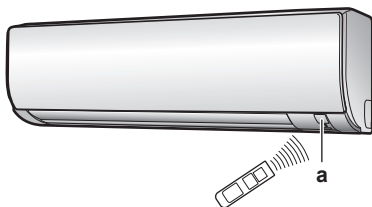

a Receptor de señal

- 1 Dirija el transmisor de señal hacia el receptor de señal de la unidad interior (la distancia máxima para la comunicación es de 7 m).

**Resultado:** Cuando la unidad interior reciba una señal desde la interfaz de usuario, oír un sonido:

Sonido	Descripción
Doble pitido	El funcionamiento se inicia.
Pitido	El ajuste cambia.
Pitido largo	El funcionamiento se detiene.

### 3 Antes de la puesta en marcha

#### 3.1 Fijación de la interfaz de usuario en la pared

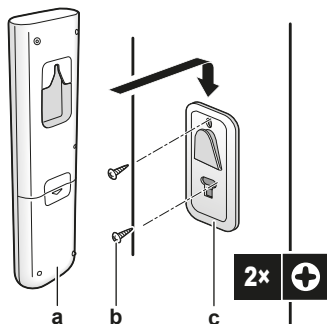

- a Interfaz de usuario  
b Tornillos (suministro independiente)  
c Soporte de la interfaz de usuario

- 1 Seleccione un lugar donde las señales alcancen la unidad.
- 2 Fije el soporte con tornillos a la pared o ubicación similar.
- 3 Cuelgue la interfaz de usuario del soporte de la interfaz de usuario.

#### 3.2 Cómo insertar las baterías

Las baterías están diseñadas para durar aproximadamente 1 año.

- 1 Retire la cubierta trasera.
- 2 Inserte las dos baterías a la vez.
- 3 Vuelva a colocar la cubierta.

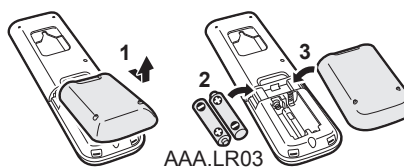

#### 3.3 Cambio entre grados Fahrenheit y Celsius

**Prerrequisito:** Cambie este ajuste solo cuando se muestre la temperatura.

- 1 Pulse y simultáneamente durante unos 5 segundos.

**Resultado:** El ajuste cambia.

#### 3.4 Cómo desconectar la alimentación eléctrica

- 1 Conecte el interruptor automático.

**Resultado:** La aleta de la unidad interior se abrirá y cerrará para establecer la posición de referencia.

## 4 Operación

### 4.1 Rango de funcionamiento









Modo de funcionamiento	Rango de funcionamiento
Refrigeración <sup>(a)(b)</sup>	<ul style="list-style-type: none"> <li>Temperatura exterior: -10~46°C</li> <li>Temperatura interior: 18~32°C</li> <li>Humedad interior: ≤80%</li> </ul>
Calefacción <sup>(a)</sup>	<ul style="list-style-type: none"> <li>Temperatura exterior: -15~24°C</li> <li>Temperatura interior: 10~30°C</li> </ul>
Secado <sup>(a)</sup>	<ul style="list-style-type: none"> <li>Temperatura exterior: -10~46°C</li> <li>Temperatura interior: 18~32°C</li> <li>Humedad interior: ≤80%</li> </ul>

Si se opera fuera del rango de funcionamiento:

- (a) Un dispositivo de seguridad podría detener el funcionamiento del sistema.  
 (b) Podría producirse condensación en la unidad interior con el consiguiente goteo.

### 4.2 Cuándo utilizar determinadas funciones

Puede utilizar la tabla siguiente para determinar qué funciones utilizar:





Función	Tareas
<b>Funciones básicas</b>	
 Modos de funcionamiento y temperatura	Para iniciar/detener el sistema y ajustar la temperatura: <ul style="list-style-type: none"> <li>Calentar o refrigerar una habitación.</li> <li>Para hacer circular el aire sin calefacción ni refrigeración.</li> <li>Reducir la humedad en una habitación.</li> <li>En el modo Automático, seleccione la temperatura y modo de funcionamiento apropiados automáticamente.</li> </ul>
 +  Dirección del flujo de aire	Para ajustar la dirección del flujo de aire (posición oscilante o fija).
 Caudal de aire	Para ajustar la cantidad de aire expulsado en la habitación. Para funcionar más silenciosamente.
<b>Funciones avanzadas</b>	
 Econo	Para utilizar el sistema cuando también esté utilizando otros aparatos que consuman energía. Para ahorrar energía.
 Comfort	Para proporcionar un flujo de aire confortable que NO entre en contacto directo con las personas.
 Powerful	Para enfriar o calentar una habitación rápidamente.
 Temporizador de ENCENDIDO +  Temporizador de APAGADO	Para ENCENDER o APAGAR el sistema automáticamente.

### 4.3 Modo de funcionamiento y punto de consigna de temperatura

**Cuándo.** Ajuste el modo de funcionamiento del sistema y establezca la temperatura que desee para:

- Calentar o refrigerar una habitación
- Para hacer circular el aire sin calefacción ni refrigeración
- Para reducir la humedad en una habitación

**Qué.** El sistema funciona de forma distinta dependiendo de la selección del usuario.

Ajuste	Descripción
 Automático	El sistema enfría o calienta una habitación hasta el punto de consigna de temperatura. cambia automáticamente entre los modos de refrigeración y calefacción, si es necesario.
 Deshumidificación	El sistema reduce la humedad de la habitación sin modificar la temperatura.
 Calefacción	El sistema calienta una habitación hasta el punto de consigna de temperatura.
 Refrigeración	El sistema enfría una habitación hasta el punto de consigna de temperatura.
 Ventilador	El sistema solo controla el flujo de aire (caudal de aire y dirección del flujo de aire). Si el sistema NO controla la temperatura.

#### Información adicional:

- Temperatura exterior.** El efecto de refrigeración o calefacción del sistema se reduce cuando la temperatura exterior es demasiado alta o demasiado baja.
- Desescarche.** Durante la calefacción, se puede generar escarcha en la unidad exterior, lo que reduce la capacidad de calefacción. En tal caso, el sistema cambia automáticamente a la operación de desescarche para eliminar la escarcha. Durante el desescarche, la unidad interior NO expulsa aire caliente.

#### 4.3.1 Cómo iniciar/detener el funcionamiento y ajustar la temperatura

: Modo de funcionamiento = Automático

: Modo de funcionamiento = Deshumidificación

: Modo de funcionamiento = Calefacción

: Modo de funcionamiento = Refrigeración

: Modo de funcionamiento = Solo ventilador

 **22.8°C**: Muestra la temperatura establecida.

## 4 Operación

- 1 Inicie el funcionamiento pulsando uno de los siguientes botones.

Modo	Pulse	Resultado
Funcionamiento automático		 La luz de funcionamiento se enciende.
Refrigeración		
Deshumidificación		
Calefacción		
Solo ventilador		

- 2 Pulse  $\downarrow$  o  $\uparrow$  en el botón una o más veces para ajustar la temperatura. NO PUEDE ajustar la temperatura en los modos de **deshumidificación** o **solo ventilador**.

Refrigeración	Calefacción	Funcionamiento automático	Deshumidificación o solo ventilador
18~32°C	10~30°C	18~30°C	—

- 3 Pulse para detener el funcionamiento.  
**Resultado:** La luz de funcionamiento se apaga.

### 4.3.2 Caudal de aire

- 1 Pulse para seleccionar:

	5 niveles de caudal de aire, de "■" a "■■■■■"
	Funcionamiento automático
	Funcionamiento silencioso de la unidad interior. Cuando el flujo de aire se establece en "■", se reducirá el sonido de la unidad.

#### INFORMACIÓN

- Si la unidad alcanza el punto de consigna de temperatura en los modos de refrigeración, calefacción o automático. El ventilador dejará de funcionar.
- Cuando se utiliza el modo de deshumidificación, NO es POSIBLE ajustar el caudal de aire.

### Cómo ajustar el caudal de aire

- 1 Pulse para cambiar el ajuste de caudal de aire en el siguiente orden:



### 4.3.3 Dirección del flujo de aire

**Cuándo.** Ajuste la dirección del flujo de aire según desee.

**Qué.** El sistema dirige el flujo de aire forma distinta, dependiendo de la selección del usuario (posición oscilante o fija). Lo hace moviendo las aspas horizontales (aletas) o las aspas verticales (rejillas).

Ajuste	Dirección del flujo de aire
Oscilación automática vertical	Se mueve arriba y abajo.
Oscilación automática horizontal	Se mueve de un lado a otro.
Dirección del flujo de aire 3D	Se mueve simultáneamente arriba y abajo y de un lado a otro
[—]	Permanece en una posición fija.

#### PRECAUCIÓN

- Utilice SIEMPRE una interfaz de usuario para ajustar las posiciones de las aletas y las rejillas. Si las aletas y las rejillas están oscilando y las mueve con la mano forzándolas, el mecanismo se romperá.

El rango de movimiento de la aleta varía en función del modo de funcionamiento. La aleta se detendrá en la posición superior cuando el caudal de aire se cambie a bajo durante el ajuste de oscilación hacia arriba y hacia abajo.

### Cómo ajustar la dirección del flujo de aire

- 1 Para utilizar la oscilación automática, pulse .

**Resultado:** se mostrará en la pantalla LCD.

**Resultado:** La aleta (aspa horizontal) comenzará a oscilar.

- 2 Para utilizar la posición fija, pulse cuando la aleta alcance la posición deseada.

**Resultado:** desaparece de la pantalla LCD.

### Cómo ajustar las rejillas (aspas verticales)

#### 4.3.4 Funcionamiento de flujo de aire de Comfort

Esta operación se puede utilizar en los modos de funcionamiento **calefacción** o **refrigeración**. Proporcionará un flujo de aire confortable que NO entrará en contacto directo con las personas. El sistema ajusta automáticamente la posición del flujo de aire hacia arriba en refrigeración y hacia abajo en calefacción.

Modo de operación refrigeración    Modo de operación calefacción

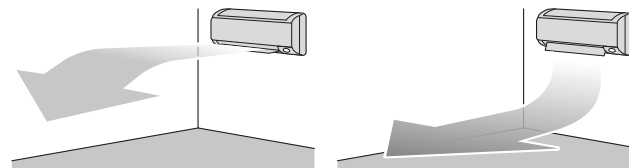

#### INFORMACIÓN

El funcionamiento de flujo de aire Powerful y Comfort NO se PUEDEN utilizar al mismo tiempo. La última función seleccionada tiene prioridad. Si se selecciona la oscilación automática vertical, la operación de flujo de aire de Comfort se cancelará.

### Cómo iniciar/detener el funcionamiento de flujo de aire de Comfort

- 1 Pulse para iniciar.

**Resultado:** La posición de la aleta cambiará, se muestra en la pantalla LCD y el caudal de aire se establece en automático.

Modo	Posición de la aleta...
Refrigeración/Deshumidificación	Arriba
Calefacción	Abajo

- 2 Pulse para parar.

**Resultado:** La aleta volverá a la posición en la que estaba antes de establecer el modo de flujo de aire de Comfort; desaparece de la pantalla LCD.

### 4.3.5 Funcionamiento Powerful

Esta operación aumenta rápidamente el efecto de refrigeración/calefacción en cualquier modo de funcionamiento. Puede obtener la máxima capacidad.



**i** INFORMACIÓN

El funcionamiento Powerful NO PUEDE utilizarse conjuntamente con la operación de flujo de aire Econo y Comfort. La última función seleccionada tiene prioridad.

El funcionamiento Powerful NO aumentará la capacidad de la unidad si ya está funcionando a la máxima capacidad.

**Cómo iniciar/detener el funcionamiento Powerful**

- 1 Pulse para iniciar.

**Resultado:**  se muestra en la pantalla LCD. La operación Powerful funciona durante 20 minutos; después, el funcionamiento vuelve al modo anteriormente establecido.

- 2 Pulse para parar.

**Resultado:**  desaparece de la pantalla LCD.

**Nota:** El funcionamiento Powerful solo se puede establecer cuando la unidad está funcionando. Si pulsa **OFF**, se cancelará la operación;  desaparece de la pantalla LCD.

**4.3.6 Funcionamiento Econo**

Esta es una función que permite un funcionamiento eficiente limitando el valor máximo de consumo energético. Esta función es útil en casos en los que hay que prestar atención para garantizar que el interruptor automático no se dispare cuando el producto funcione junto a otros aparatos.

**i** INFORMACIÓN

- El funcionamiento Powerful y Econo NO se PUEDEN utilizar al mismo tiempo. La última función seleccionada tiene prioridad.
- El funcionamiento Econo reduce el consumo eléctrico de la unidad exterior limitando la velocidad de rotación del compresor. Si el consumo eléctrico ya es bajo, el funcionamiento Econo no reducirá más al consumo.

**Cómo iniciar/detener el funcionamiento Econo**

- 1 Pulse para iniciar.

**Resultado:**  se muestra en la pantalla LCD.

- 2 Pulse para parar.

**Resultado:**  desaparece de la pantalla LCD.

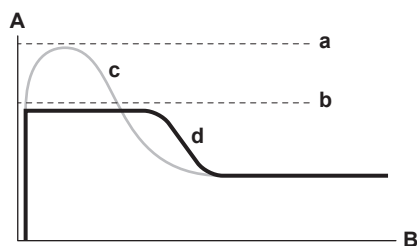

- A** Corriente de funcionamiento y consumo de energía  
**B** Tiempo  
**a** Valor máximo durante el funcionamiento normal  
**b** Valor máximo durante el funcionamiento Econo  
**c** Funcionamiento normal  
**d** Funcionamiento Econo

- El diagrama se puede utilizar solo con fines ilustrativos.
- La máxima corriente de funcionamiento y consumo del equipo de aire acondicionado en modo Econo varía en función de la unidad exterior conectada.

**4.3.7 Funcionamiento del temporizador de ENCENDIDO/APAGADO**

Las funciones del temporizador son útiles para encender/apagar automáticamente el equipo de aire acondicionado por la noche o la mañana. También puede utilizar el temporizador de APAGADO y el temporizador de ENCENDIDO conjuntamente.

**i** INFORMACIÓN

Vuelva a programar el temporizador si:

- Un interruptor automático ha apagado la unidad.
- Ha ocurrido un fallo del suministro eléctrico.
- Se han sustituido las baterías de la interfaz de usuario.

**Cómo iniciar/detener el funcionamiento del temporizador de ENCENDIDO**

Utilice esta función si la unidad NO está funcionando y desea iniciar el funcionamiento después de un intervalo de tiempo determinado.

- 1 Pulse **ON**.

**Resultado:** **ON**  HR. se muestra en la pantalla LCD y la luz del temporizador se enciende.

- 2 Pulse **ON** otra vez si desea modificar el ajuste del temporizador.

**i** INFORMACIÓN

Cada vez que se pulsa **ON**, el ajuste de tiempo avanza en incrementos de 1 hora. El temporizador se puede programar entre 1 y 12 horas.

**Ejemplo:** Si **ON**  HR. está establecido cuando la unidad NO está funcionando, el funcionamiento se iniciará después de 2 horas.

- 3 Para cancelar el ajuste, pulse .

**Resultado:**  y el ajuste del temporizador desaparecen de la pantalla LCD y la luz del temporizador se apaga.

**Cómo iniciar/detener el funcionamiento del temporizador de APAGADO**

Utilice esta función si la unidad está funcionando y desea detener el funcionamiento después de un intervalo de tiempo determinado.

- 1 Pulse **OFF**.

**Resultado:** **OFF**  HR. se muestra en la pantalla LCD y la luz del temporizador se enciende.

- 2 Pulse **OFF** otra vez si desea modificar el ajuste del temporizador.

**i** INFORMACIÓN

Cada vez que se pulsa **OFF**, el ajuste de tiempo avanza en incrementos de 1 hora. El temporizador se puede programar entre 1 y 12 horas.

**Ejemplo:** Si **OFF**  HR. está establecido cuando la unidad está funcionando, el funcionamiento se detendrá después de 5 horas.

- 3 Para cancelar el ajuste, pulse .

**Resultado:**  y el ajuste del temporizador desaparecen de la pantalla LCD y la luz del temporizador se apaga.

## 5 Ahorro de energía y funcionamiento óptimo



### INFORMACIÓN

#### Modo de ajuste nocturno

Cuando se establece el temporizador de APAGADO, el equipo de aire acondicionado establece automáticamente el ajuste de temperatura (hasta 0,5°C en refrigeración, hasta 2,0°C en calefacción) para evitar un exceso de refrigeración/calefacción y garantizar una temperatura nocturna confortable.

### Cómo combinar el temporizador de ENCENDIDO con el temporizador de APAGADO

- 1 Para establecer los temporizadores, consulte "[Cómo iniciar/detener el funcionamiento del temporizador de APAGADO](#)" en la página 51 y "[Cómo iniciar/detener el funcionamiento del temporizador de ENCENDIDO](#)" en la página 51.

**Resultado:** OFF y ON se muestran en la pantalla LCD.

**Ejemplo:**



- 2 Si se establece cuando la unidad está funcionando.

**Resultado:** El funcionamiento se **detiene** en 1 hora y, a continuación, se **inicia** 7 horas más tarde.

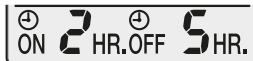

- 3 Si se establece cuando la unidad NO está funcionando.

**Resultado:** El funcionamiento se **inicia** en 2 horas y, a continuación, se **detiene** 3 horas más tarde.

## 5 Ahorro de energía y funcionamiento óptimo



### INFORMACIÓN

- Incluso si se APAGA la unidad, esta consume electricidad.
- Cuando se reanuda la alimentación eléctrica después de un fallo de alimentación, el modo seleccionado anteriormente se reanudará.



### PRECAUCIÓN

No exponga NUNCA a niños pequeños, plantas o animales directamente al flujo de aire.



### ADVERTENCIA

NO coloque nada debajo de la unidad interior y/o exterior, ya que el agua podría ocasionar daños. En caso contrario, la condensación en la unidad o las tuberías de refrigerante, la suciedad en el filtro de aire o los atascos de drenaje pueden causar goteo, provocando suciedad o daños en la unidad.



### AVISO

NO utilice el sistema para otros propósitos. Para evitar pérdidas de calidad, NO utilice la unidad para refrigerar instrumentos de precisión, alimentos, plantas, animales u obras de arte.



### PRECAUCIÓN

NO utilice el sistema cuando utilice insecticida en una habitación. Las sustancias químicas depositadas en el interior de la unidad podrían poner en peligro la salud de las personas hipersensibles a dichas sustancias.



### ADVERTENCIA

NO coloque ni utilice aerosoles inflamables cerca del equipo de aire acondicionado. Si lo hace, se podría producir un incendio.

Observe las precauciones que se detallan a continuación para garantizar un funcionamiento adecuado del sistema.

- Evite que la luz directa del sol entre en la habitación durante el funcionamiento de la refrigeración utilizando estores o cortinas.
- Ventile la habitación con frecuencia. Un uso prolongado requiere una atención especial de la ventilación de la habitación.
- Mantenga las ventanas y puertas cerradas. Si no lo hace, el aire saldrá de la habitación y disminuirá el efecto de refrigeración o calefacción.
- NO enfríe ni caliente demasiado la habitación. Para ahorrar energía, mantenga la temperatura a niveles moderados.
- NUNCA coloque objetos cerca de la entrada o salida del aire. Hacerlo podría reducir el efecto de calefacción/refrigeración o detener el funcionamiento de la unidad.
- Desconecte el disyuntor cuando la unidad NO vaya a ser utilizada durante mucho tiempo. Si el disyuntor está conectado, la unidad consume energía eléctrica. Antes de volver a poner en marcha la unidad, conecte el disyuntor 6 horas antes de la puesta en funcionamiento para asegurar un funcionamiento fluido.
- Es posible que se forme condensación si la humedad es superior al 80% o si se bloquea la salida de drenaje.
- Ajuste la temperatura ambiente para tener un entorno confortable. Evite la refrigeración o calefacción excesiva. Tenga en cuenta de que puede pasar algún tiempo hasta que la temperatura de la habitación alcance la temperatura ajustada. Considere aprovechar la opción de ajustar el temporizador.
- Ajuste el flujo de aire para evitar que el aire frío se acumule en el suelo o el aire caliente en el techo. (Arriba en el techo durante la refrigeración o deshumidificación y abajo en el suelo durante la calefacción).
- Evite que el flujo de aire directo en la dirección de los ocupantes de la habitación.
- Maneje el sistema dentro del rango de temperatura recomendado (26~28°C para refrigeración y 20~24°C para calefacción) para ahorrar energía.

# 6 Mantenimiento y servicio técnico

## 6.1 Resumen: mantenimiento y servicio técnico

El instalador debe llevar a cabo un mantenimiento anual.

### Acerca del refrigerante

Este producto contiene gases fluorados de efecto invernadero. NO vierta gases a la atmósfera.

Tipo de refrigerante: R32

Valor del potencial de calentamiento global (GWP): 675



### AVISO

En Europa, las **emisiones de gases de efecto invernadero** de la carga de refrigerante total del sistema (expresadas en toneladas de CO<sub>2</sub>-equivalente) se utilizan para determinar los intervalos de mantenimiento. Cumpla la normativa vigente.

**Fórmula para calcular las emisiones de gases de efecto invernadero:** Valor GWP del refrigerante × Carga de refrigerante total [en kg] / 1000

Póngase en contacto con su instalador para obtener más información.



### ADVERTENCIA

El refrigerante dentro del sistema es ligeramente inflamable, pero normalmente NO presenta fugas. En caso de producirse fugas en la habitación, si el refrigerante entra en contacto con un quemador, un calentador o un hornillo de cocina, se pueden producir incendios o humos nocivos.

Apague cualquier sistema de calefacción por combustión, ventile la habitación y póngase en contacto con el distribuidor donde adquirió la unidad.

NO utilice la unidad hasta que un técnico de servicio confirme que el componente por donde se ha producido la fuga de refrigerante se haya reparado.



### ADVERTENCIA

- NO perforo ni queme las piezas del ciclo de refrigerante.
- NO utilice materiales de limpieza ni ningún otro medio para acelerar el proceso de desescarche que no sea el recomendado por el fabricante.
- Tenga en cuenta que el refrigerante dentro del sistema es inodoro.



### ADVERTENCIA

El aparato debe almacenarse en una habitación en la que no haya fuentes de ignición funcionando continuamente (ejemplo: llamas, un aparato a gas funcionando o un calentador eléctrico en funcionamiento).



### AVISO

El mantenimiento DEBE llevarlo a cabo un instalador autorizado o un agente de servicios.

Recomendamos realizar el mantenimiento, al menos, una vez al año. No obstante, la ley puede exigir intervalos de mantenimiento más cortos.



### PELIGRO: RIESGO DE ELECTROCUCIÓN

Antes de limpiar el aire acondicionado o el filtro de aire, asegúrese de detener el funcionamiento y desconectar el suministro eléctrico. De lo contrario, pueden producirse descargas eléctricas y lesiones.



### ADVERTENCIA

Para evitar descargas eléctricas o incendios:

- NO lave la unidad con agua.
- NO utilice la unidad con las manos mojadas.
- NO coloque sobre la unidad ningún objeto que contenga agua.



### PRECAUCIÓN

Después del uso continuado, compruebe el soporte de la unidad y sus montantes en busca de daños. Si están dañados, la unidad puede caer y provocar lesiones.



### PRECAUCIÓN

NO toque las aletas del intercambiador de calor. Estas aletas están afiladas y pueden provocar lesiones por cortes.



### ADVERTENCIA

Tenga cuidado con las escaleras cuando trabaje en lugares altos.

## 6.2 Cómo limpiar la unidad interior y la interfaz de usuario



### AVISO

- NO utilice gasolina, benceno, disolvente, polvo para abrillantar ni insecticida líquido. **Posible consecuencia:** Decoloración y deformación.
- NO utilice agua ni aire 40°C o más. **Posible consecuencia:** Decoloración y deformación.
- NO utilice productos abrillantadores.
- No utilice cepillos de cerdas. **Posible consecuencia:** El revestimiento superficial se desprenderá.



### PELIGRO: RIESGO DE ELECTROCUCIÓN

Antes de proceder a la limpieza, asegúrese de parar el funcionamiento del sistema, así como de apagar el disyuntor o de desconectar el cable de alimentación. De lo contrario, pueden producirse descargas eléctricas y lesiones.

- 1 Utilice un paño suave. Cuando tenga problemas para limpiar las manchas, utilice agua o un detergente neutro.

## 6.3 Cómo limpiar el panel frontal

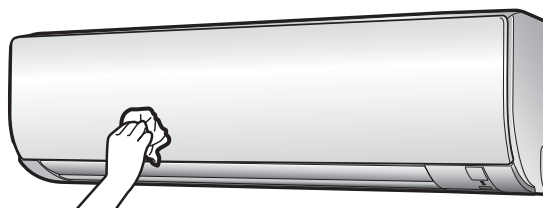

- 1 Limpie el panel frontal con un paño suave. Cuando tenga problemas para limpiar las manchas, utilice agua o un detergente neutro.

## 6 Mantenimiento y servicio técnico

### 6.4 Cómo limpiar los filtros de aire

- 1 Empuje la pestaña en la parte central de cada filtro de aire, y a continuación, tire hacia abajo.
- 2 Extraiga los filtros de aire.

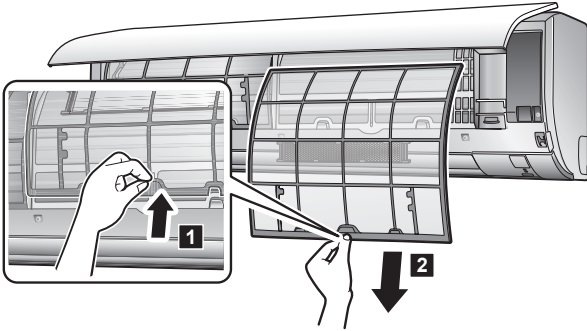

- 3 Retire el filtro desodorizante de apatito de titanio y el filtro de partículas de plata de las pestañas.

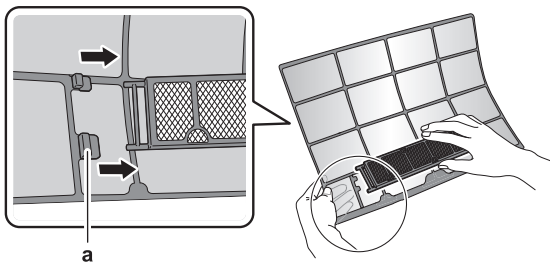

a Pestaña

- 4 Lave los filtros de aire con agua o límpielos con un aspirador.

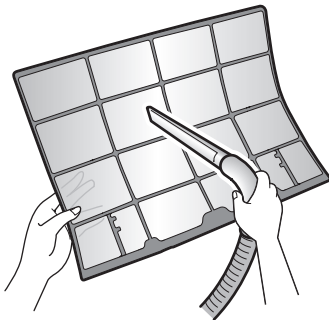

- 5 Sumérjalos en agua tibia de 10 a 15 minutos aproximadamente.

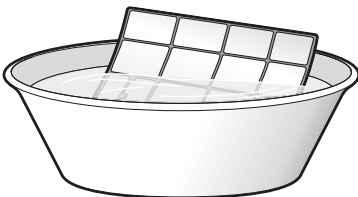

#### **i** INFORMACIÓN

- Si el polvo no se elimina con facilidad, lave los filtros de aire con un detergente neutro diluido en agua tibia. Seque los filtros a la sombra.
- Asegúrese de retirar el filtro desodorizante de apatito de titanio y los filtros de partículas de plata.
- Se recomienda limpiar los filtros de aire cada 2 semanas.

### 6.5 Cómo limpiar el filtro desodorizante de apatito de titanio y filtro de partículas de plata (filtro de iones de plata)

#### **i** INFORMACIÓN

Limpie el filtro con agua cada 6 meses.

- 1 Retire el filtro desodorizante de apatito de titanio y el filtro de partículas de plata de las pestañas.

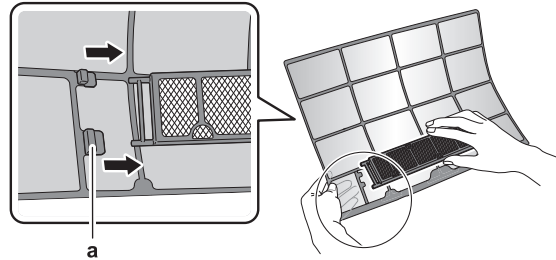

a Pestañas

- 2 Elimine el polvo del filtro con una aspiradora.

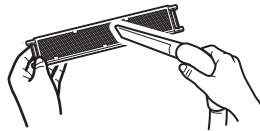

- 3 Sumerja el filtro de 10 a 15 minutos en agua tibia. NO quite el filtro de su estructura.



- 4 Después de lavarlo, escurra el agua sobrante y seque el filtro a la sombra. No estruje el filtro cuando elimine el agua.

### 6.6 Cómo sustituir el filtro desodorizante de apatito de titanio y filtro de partículas de plata (filtro de iones de plata)

#### **i** INFORMACIÓN

Sustituya el filtro cada 3 años.

- 1 Quite las pestañas de la estructura del filtro y sustituya el filtro por uno nuevo.

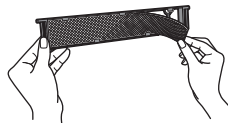

#### **i** INFORMACIÓN

- NO tire la estructura del filtro y vuelva a utilizarla.
- Deseche el filtro anterior como residuo no inflamable.

- 2 Retire el filtro de las pestañas y prepare el filtro nuevo.

#### **i** INFORMACIÓN

Deseche el filtro anterior como residuo no inflamable.

### 6.7 Cómo cerrar el panel frontal

- 1 Presione suavemente el panel frontal en ambos lados y en el centro hasta que haga clic.

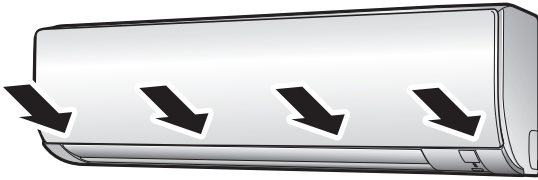

### 6.8 Tenga en cuenta los siguientes puntos antes de un periodo de inactividad prolongado

- 1 Establezca el modo en **solo ventilador** pulsando el botón **FAN ONLY** para secar el interior de la unidad.
- 2 Una vez que la unidad deje de funcionar, apague el interruptor automático.
- 3 Limpie los filtros de aire y vuelva a colocarlos en sus posiciones originales.
- 4 Retire las baterías de la interfaz de usuario.



#### INFORMACIÓN

Se recomienda que un especialista realice un mantenimiento periódico. Consulte con su distribuidor local para obtener un mantenimiento especializado. Los costes de mantenimiento corren a cargo del cliente.

En determinadas condiciones de funcionamiento, el interior de la unidad puede ensuciarse después de varias temporadas de uso. Esto provoca un rendimiento deficiente.

## 7 Solución de problemas

Si se produce alguna de las siguientes averías, tome las medidas que se detallan y póngase en contacto con su distribuidor.



#### ADVERTENCIA

**Detenga la unidad y desconéctela de la red eléctrica si ocurre algo inusual (olor a quemado, etc.).**

Si no lo hace podría causar rotura de piezas, una electrocución o un incendio. Consulte a su distribuidor.

El sistema DEBE ser reparado por un técnico de mantenimiento cualificado.

Fallo de funcionamiento	Medida
Si actúa con frecuencia un dispositivo de seguridad como un fusible, un interruptor automático o un disyuntor de fugas a tierra, o el interruptor ENCENDIDO/APAGADO NO funciona correctamente.	DESCONECTE el interruptor principal de alimentación.
Si hay una fuga de agua en la unidad.	Detenga el funcionamiento.
El interruptor de funcionamiento NO funciona correctamente.	DESACTIVE el suministro eléctrico.
Si la pantalla de la interfaz de usuario muestra el número de unidad y la luz de funcionamiento parpadea y aparece el código de error.	Informe a su distribuidor y facilítele el código de error.

Si el sistema NO funciona correctamente en los casos mencionados anteriormente y no es evidente ninguno de los errores anteriores, inspeccione el sistema según los siguientes procedimientos.



#### INFORMACIÓN

Consulte la guía de referencia del usuario en <http://www.daikineurope.com/support-and-manuals/product-information/> para obtener más consejos sobre solución de problemas.

Si tras realizar todas las comprobaciones anteriores le resulta imposible determinar el problema, póngase en contacto con su distribuidor y expóngale los síntomas, el nombre del modelo completo de la unidad (junto con el número de fabricación si es posible) y la fecha de fabricación (ésta la podrá encontrar posiblemente en la tarjeta de la garantía).

### 7.1 Los siguientes síntomas NO son fallos del sistema

Los siguientes síntomas NO son fallos del sistema:

#### 7.1.1 Síntoma: Se oye un sonido de agua fluyendo

- Este sonido lo produce el refrigerante que fluye en la unidad.
- Este sonido se puede generar cuando el agua fluye desde la unidad durante la refrigeración o la deshumidificación.

#### 7.1.2 Síntoma: Se oye un sonido de golpe

Este sonido se oye cuando cambia la dirección del flujo de refrigerante (por ejemplo, cuando se cambia de modo refrigeración a modo calefacción).

#### 7.1.3 Síntoma: Se oye un sonido de tictac

Este sonido se genera cuando la unidad se dilata o contrae ligeramente con los cambios de temperatura.



## 8 Tratamiento de desechos

---

### 7.1.4 Síntoma: Se oye un sonido de silbido

Este sonido se genera cuando el refrigerante fluye durante la operación de desescarche.

### 7.1.5 Síntoma: Se oye un sonido de chasquido

Este sonido se genera cuando las válvulas de control de refrigerante o los componentes eléctricos están funcionando.

### 7.1.6 Síntoma: Se oye un sonido de estruendo

Este sonido se genera cuando un dispositivo externo aspira aire de la habitación (por ejemplo, un ventilador de extracción o una campana extractora) mientras las ventanas o puertas de la habitación están cerradas. Abra las puertas o ventanas o apague el dispositivo.

### 7.1.7 Síntoma: Sale vaho blanco de la unidad (unidad interior)

### 7.1.8 Síntoma: Las unidades pueden desprender olor

La unidad puede absorber el olor de la habitación, de los muebles, del tabaco, etc., y emitirlo al exterior.

### 7.1.9 Síntoma: El ventilador exterior gira cuando el equipo de aire acondicionado no está funcionando

- **Una vez detenido el funcionamiento.** El ventilador exterior continúa girando durante otros 30 segundos para proteger el sistema.
- **Mientras el equipo de aire acondicionado no está en funcionamiento.** Si la temperatura exterior es muy alta, el ventilador exterior comienza a girar para proteger el sistema.

## 7.2 Resolución de problemas en función de los códigos de error

Cuando ocurre un problema, aparece un código de error en la interfaz de usuario. Es importante comprender el problema y tomar medidas antes de reiniciar un código de error. Esto debe llevarlo a cabo un instalador autorizado o su distribuidor local.

Este capítulo le proporciona una descripción general de todos los códigos de error y del contenido de cada código de error tal como aparece en la interfaz de usuario.

Para obtener información más detallada sobre cada código de error y cómo solucionarlo, consulte el manual de mantenimiento.

## 8 Tratamiento de desechos

---



### AVISO

NO intente desmontar el sistema usted mismo: el desmantelamiento del sistema, así como el tratamiento del refrigerante, aceite y otros componentes, debe ser efectuado de acuerdo con las normas vigentes. Las unidades DEBEN ser tratadas en instalaciones especializadas para su reutilización, reciclaje y recuperación.

---



## Sommar

<b>1</b>	<b>Note relative alla documentazione</b>	<b>57</b>
1.1	Informazioni su questo documento .....	57
<b>2</b>	<b>Informazioni sul sistema</b>	<b>57</b>
2.1	Unità interna .....	57
2.1.1	Display dell'unità interna .....	58
2.2	Informazioni sull'interfaccia utente .....	58
2.2.1	Componenti: Interfaccia utente .....	58
2.2.2	Stato: LCD dell'interfaccia utente.....	58
2.2.3	Utilizzo dell'interfaccia utente.....	59
<b>3</b>	<b>Prima dell'uso</b>	<b>59</b>
3.1	Fissaggio dell'interfaccia utente alla parete.....	59
3.2	Inserimento delle batterie .....	59
3.3	Commutazione tra Fahrenheit e Celsius .....	59
3.4	Attivazione dell'alimentazione elettrica.....	59
<b>4</b>	<b>Funzionamento</b>	<b>60</b>
4.1	Portata di funzionamento .....	60
4.2	Quando usare determinate funzioni .....	60
4.3	Modalità di funzionamento e setpoint della temperatura.....	60
4.3.1	Avvio/arresto del funzionamento e impostazione della temperatura .....	61
4.3.2	Tasso del flusso d'aria .....	61
4.3.3	Direzione aria.....	61
4.3.4	Funzionamento "Comfort airflow" .....	61
4.3.5	Funzionamento in modalità "Powerful" .....	62
4.3.6	Funzionamento "Econo" .....	62
4.3.7	Funzione di ACCENSIONE/SPEGNIMENTO del timer .....	62
<b>5</b>	<b>Risparmio energetico e funzionamento ottimale</b>	<b>63</b>
<b>6</b>	<b>Manutenzione e assistenza</b>	<b>64</b>
6.1	Panoramica: Manutenzione e assistenza.....	64
6.2	Pulizia dell'unità interna e dell'interfaccia utente .....	64
6.3	Pulizia del pannello anteriore .....	65
6.4	Pulizia dei filtri dell'aria .....	65
6.5	Pulizia del filtro deodorante al titanio rivestito di apatite e del filtro antiparticolato in argento (filtro agli ioni di argento).....	65
6.6	Sostituzione del filtro deodorante al titanio rivestito di apatite e del filtro antiparticolato in argento (filtro agli ioni di argento) .....	66
6.7	Chiusura del pannello anteriore .....	66
6.8	Elementi da prendere in considerazione prima di un lungo periodo di inattività .....	66
<b>7</b>	<b>Individuazione e risoluzione dei problemi</b>	<b>66</b>
7.1	Sintomi che NON sono indice di problemi di funzionamento del sistema .....	67
7.1.1	Sintomo: Si avverte un suono come lo scorrere dell'acqua .....	67
7.1.2	Sintomo: Si avverte un suono simile a un soffio .....	67
7.1.3	Sintomo: Si avverte un suono simile a un ticchettio....	67
7.1.4	Sintomo: Si avverte un suono simile a un fischio.....	67
7.1.5	Sintomo: Si avverte un suono simile a un clic durante il funzionamento o nel periodo di inattività.....	67
7.1.6	Sintomo: Si avverte un suono simile a un battito di mani .....	67
7.1.7	Sintomo: della nebbia bianca fuoriesce da un'unità (unità interna).....	67
7.1.8	Sintomo: le unità possono emettere degli odori.....	67
7.1.9	Sintomo: la ventola esterna ruota mentre il climatizzatore non è in funzione.....	67
7.2	Risoluzione dei problemi in base ai codici di malfunzionamento .....	67
<b>8</b>	<b>Smaltimento</b>	<b>67</b>

## 1 Note relative alla documentazione

### 1.1 Informazioni su questo documento

Grazie per aver acquistato questo prodotto. Si prega di:

- Conservare la documentazione per future consultazioni.

#### Pubblico di destinazione

Utenti finali



#### INFORMAZIONI

Quest'apparecchiatura è destinata ad essere utilizzata da utenti esperti o addestrati in officine, reparti dell'industria leggera e aziende agricole, oppure è destinata all'uso commerciale e domestico da parte di privati.

#### Serie di documentazioni

Questo documento fa parte di una serie di documentazioni. La serie completa è composta da:

- Precauzioni generali di sicurezza:**
  - Istruzioni di sicurezza che debbono essere lette prima di far funzionare il proprio sistema
  - Formato: Cartaceo (nella scatola dell'unità interna)
- Manuale d'uso:**
  - Guida rapida per l'utilizzo di base
  - Formato: Cartaceo (nella scatola dell'unità interna)
- Guida di consultazione per l'utente:**
  - Istruzioni passo-passo dettagliate e informazioni di fondo per un utilizzo di base e avanzato
  - Formato: File digitali sul sito <http://www.daikineurope.com/support-and-manuals/product-information/>

Potrebbe essere disponibile una revisione più recente della documentazione fornita andando sul sito web regionale Daikin oppure chiedendo al proprio installatore.

La documentazione originale è scritta in inglese. La documentazione in tutte le altre lingue è stata tradotta.

## 2 Informazioni sul sistema



#### AVVERTENZA: MATERIALE INFIAMMABILE

Il refrigerante all'interno di questa unità è leggermente infiammabile.

### 2.1 Unità interna



#### ATTENZIONE

NON inserire mani, corde o altri oggetti nell'ingresso o nell'uscita dell'aria. La rotazione del ventilatore ad alta velocità può causare lesioni.



#### INFORMAZIONI

Il livello di pressione sonora è inferiore a 70 dBA.

## 2 Informazioni sul sistema



### AVVERTENZA

- Non modificare, disassemblare, rimuovere, reinstallare o riparare l'unità da soli. Uno smontaggio o un'installazione errati, infatti, potrebbero favorire il rischio di folgorazione o incendio. Rivolgersi al rivenditore.
- In caso di perdite accidentali di refrigerante, accertarsi che non ci siano fiamme libere. Il refrigerante è completamente sicuro, non è tossico ed è leggermente infiammabile, ma può generare gas nocivi nel caso di fughe accidentali in un ambiente in cui sono presenti vapori combustibili prodotti, ad esempio, da riscaldatori a ventilatore, fornelli a gas, ecc. Consultare sempre persone qualificate per accertarsi che il punto di perdita venga riparato o comunque corretto prima di mettere di nuovo in funzione l'unità.

### 2.1.1 Display dell'unità interna

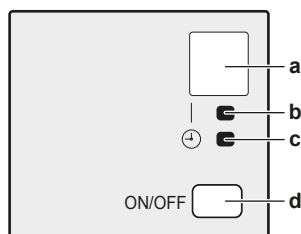

- a Ricevitore del segnale
- b Spia di funzionamento
- c Spia del timer
- d Pulsante ON/OFF

#### Pulsante ON/OFF

Se l'interfaccia utente è assente, è possibile utilizzare il pulsante di accensione/spengimento sull'unità interna per avviare/interrompere il funzionamento. All'avvio del funzionamento mediante questo pulsante, vengono utilizzate le seguenti impostazioni:

- Modalità di funzionamento = Automatica
- Impostazione temperatura = 25°C
- Tasso del flusso d'aria = Automatico

## 2.2 Informazioni sull'interfaccia utente

- Luce diretta del sole.** NON esporre l'interfaccia utente alla luce diretta del sole.
- Polvere.** La presenza di polvere sul trasmettitore o ricevitore di segnale ne riduce la sensibilità. Togliere la polvere con un panno morbido.
- Luci a fluorescenza.** Potrebbe essere impossibile trasmettere e ricevere segnali se nell'ambiente sono presenti lampade a fluorescenza. In tal caso, contattare l'installatore.
- Altri apparecchi.** Se i segnali dell'interfaccia utente azionano altri apparecchi, spostare tali apparecchi o contattare l'installatore.
- Tende.** Accertarsi che il segnale tra l'unità e l'interfaccia utente NON sia bloccato da tende o altri oggetti.



### NOTA

- NON lasciare cadere l'interfaccia utente.
- NON far venire a contatto con l'acqua l'interfaccia utente.

### 2.2.1 Componenti: Interfaccia utente

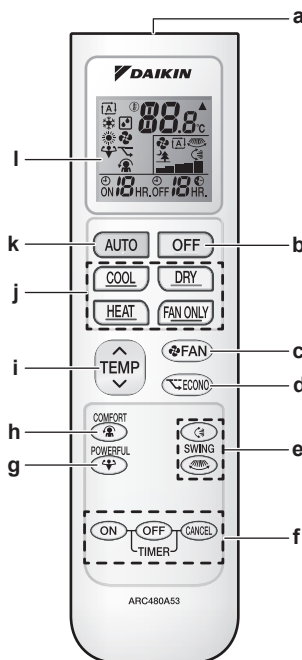

- a Ricevitore del segnale
- b Pulsante di spegnimento
- c Pulsante di impostazione ventola
- d Pulsante di funzionamento Econo
- e Pulsanti di oscillazione
- f Pulsanti di impostazione del timer (attivazione, disattivazione, annullamento)
- g Pulsante di funzionamento Powerful
- h Pulsante di funzionamento Comfort
- i Pulsante di regolazione della temperatura
- j Selettori della modalità di funzionamento
- k Pulsante della modalità di funzionamento automatica
- l Display LCD

### 2.2.2 Stato: LCD dell'interfaccia utente



Icona	Descrizione
	Modalità di funzionamento = Automatica
	Modalità di funzionamento = Deumidificazione
	Modalità di funzionamento = Riscaldamento
	Modalità di funzionamento = Raffreddamento
	Modalità di funzionamento = Solo ventilazione
	Funzionamento in modalità "Powerful" attivo
	Funzionamento in modalità "Econo" attivo
	L'unità interna riceve un segnale dall'interfaccia utente
	Impostazione temperatura attuale
	Tasso del flusso d'aria = Automatico

Icona	Descrizione
	Tasso del flusso d'aria = Funzionamento silenzioso dell'unità interna
	Tasso del flusso d'aria = Alto
	Tasso del flusso d'aria = Medio-alto
	Tasso del flusso d'aria = Medio
	Tasso del flusso d'aria = Medio-basso
	Tasso del flusso d'aria = Basso
	Funzionamento in modalità "Comfort" attivo
	Oscillazione verticale automatica attiva
	Oscillazione orizzontale automatica attiva
	ACCENSIONE timer attiva
	SPEGNIMENTO timer attivo

### 2.2.3 Utilizzo dell'interfaccia utente

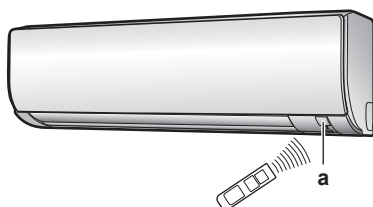

a Ricevitore del segnale

- 1 Puntare il trasmettitore del segnale verso il ricevitore del segnale sull'unità interna (la distanza massima per la comunicazione è di 7 m).

**Risultato:** Quando l'unità interna riceve un segnale dall'interfaccia utente, si udirà un suono:

Suono	Descrizione
Bip-bip	Il funzionamento ha inizio.
Bip	L'impostazione cambia.
Bip lungo	Il funzionamento si arresta.

## 3 Prima dell'uso

### 3.1 Fissaggio dell'interfaccia utente alla parete

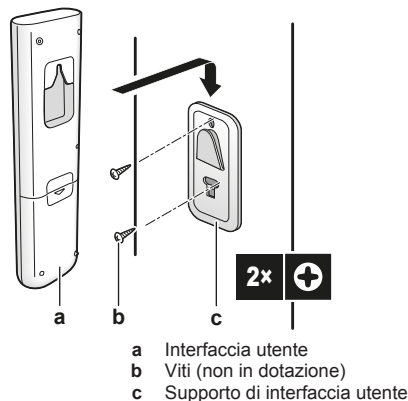

- 1 Scegliere una posizione in cui i segnali possano raggiungere l'unità.
- 2 Fissare il supporto con le viti alla parete o in una posizione simile.
- 3 Appendere l'interfaccia utente al relativo supporto.

### 3.2 Inserimento delle batterie

Le batterie hanno una durata di circa 1 anno.

- 1 Rimuovere il coperchio posteriore.
- 2 Inserire entrambe le batterie contemporaneamente.
- 3 Riposizionare il coperchio.

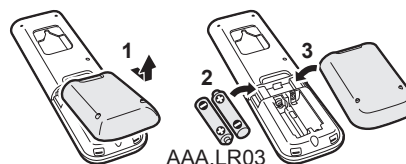

### 3.3 Commutazione tra Fahrenheit e Celsius

**Requisito preliminare:** Cambiare questa impostazione solo quando la temperatura è visualizzata.

- 1 Premere contemporaneamente e per circa 5 secondi.

**Risultato:** L'impostazione cambia.

### 3.4 Attivazione dell'alimentazione elettrica

- 1 Accendere l'interruttore.

**Risultato:** L'aletta dell'unità interna si aprirà e si chiuderà per impostare la posizione di riferimento.

## 4 Funzionamento

### 4 Funzionamento









#### 4.1 Portata di funzionamento

Modo funzionamento	Range di funzionamento
Raffreddamento <sup>(a)(b)</sup>	<ul style="list-style-type: none"> <li>Temperatura esterna: -10~46°C</li> <li>Temperatura interna: 18~32°C</li> <li>Umidità interna: ≤80%</li> </ul>
Riscaldamento <sup>(a)</sup>	<ul style="list-style-type: none"> <li>Temperatura esterna: -15~24°C</li> <li>Temperatura interna: 10~30°C</li> </ul>
Deumidificazione <sup>(a)</sup>	<ul style="list-style-type: none"> <li>Temperatura esterna: -10~46°C</li> <li>Temperatura interna: 18~32°C</li> <li>Umidità interna: ≤80%</li> </ul>

- In caso di utilizzo al di fuori del campo di funzionamento:
- Un dispositivo di sicurezza potrebbe arrestare il funzionamento del sistema.
  - Potrebbe accumularsi e colare della condensa sull'unità interna.

#### 4.2 Quando usare determinate funzioni

Per stabilire quali funzioni utilizzare, fare riferimento alla seguente tabella:





Funzione	Attività
<b>Funzioni di base</b>	
 Modalità di funzionamento e temperatura	Per avviare/interrompere il sistema e impostare la temperatura: <ul style="list-style-type: none"> <li>Riscaldare o raffreddare un ambiente.</li> <li>Far circolare aria nella stanza senza riscaldamento o raffreddamento.</li> <li>Diminuire l'umidità in una stanza.</li> <li>Nella modalità Automatica, consente di selezionare automaticamente una temperatura appropriata e una modalità di funzionamento.</li> </ul>
 +  Direzione del flusso d'aria	Per regolare la direzione del flusso d'aria (posizione oscillante o fissa).
 Tasso del flusso d'aria	Per regolare la quantità di aria immessa in una stanza. Per funzionare generando meno rumore.
<b>Funzioni avanzate</b>	
 Econo	Per utilizzare il sistema quando si usano anche altri apparecchi che consumano corrente. Per risparmiare energia.
 Comfort	Per fornire un flusso d'aria confortevole che NON sia a contatto diretto con le persone.
 Powerful	Per raffreddare o riscaldare la stanza rapidamente.
 Timer ATTIVATO +  Timer DISATTIVATO	Per attivare o disattivare automaticamente il sistema.

#### 4.3 Modalità di funzionamento e setpoint della temperatura

**Quando.** Regolare la modalità di funzionamento del sistema e impostare la temperatura quando lo si desidera per:

- Riscaldare o raffreddare una stanza
- Far circolare aria in una stanza senza riscaldamento o raffreddamento
- Diminuire l'umidità in una stanza

**Cosa.** Il sistema funziona in maniera diversa a seconda della selezione dell'utente.

Impostazione	Descrizione
 Automatica	Il sistema raffredda o riscalda una stanza al setpoint di temperatura. Se necessario passa automaticamente tra raffreddamento e riscaldamento.
 Deumidificazione	Il sistema riduce l'umidità in una stanza senza cambiare la temperatura.
 Riscaldamento	Il sistema riscalda una stanza al setpoint di temperatura.
 Raffreddamento	Il sistema raffredda una stanza al setpoint di temperatura.
 Ventilazione	Il sistema controlla solo il flusso d'aria (direzione e tasso del flusso d'aria). Il sistema NON controlla la temperatura.

#### Informazioni aggiuntive:

- Temperatura esterna.** L'effetto di raffreddamento o riscaldamento del sistema diminuisce quando la temperatura esterna è troppo alta o troppo bassa.
- Funzionamento in sbrinamento.** Durante il funzionamento di riscaldamento, sull'unità esterna potrebbe formarsi del ghiaccio che diminuisce la capacità di riscaldamento. In tal caso, il sistema passa automaticamente al funzionamento in sbrinamento per rimuovere il ghiaccio. Durante il funzionamento in sbrinamento, l'unità interna NON emette aria calda.

### 4.3.1 Avvio/arresto del funzionamento e impostazione della temperatura

- : Modalità di funzionamento = Automatica
  - : Modalità di funzionamento = Deumidificazione
  - : Modalità di funzionamento = Riscaldamento
  - : Modalità di funzionamento = Raffreddamento
  - : Modalità di funzionamento = Solo ventilazione
- : Mostra la temperatura impostata.

1 Avviare il funzionamento premendo uno dei seguenti pulsanti.

Modalità	Premere	Risultato
Funzionamento automatico		 La spia di funzionamento si accende.
Funzionamento in raffreddamento		
Funzionamento in deumidificazione		
Funzionamento in riscaldamento		
Funzionamento in sola ventilazione		

2 Premere  $\downarrow$  o  $\uparrow$  sul pulsante una o più volte per impostare la temperatura. NON È POSSIBILE modificare la temperatura nella modalità di funzionamento in **deumidificazione** o **solo ventilazione**.

Funzionamento o in raffreddamento	Funzionamento o in riscaldamento	Funzionamento automatico	Funzionamento o in deumidificazione o solo ventilazione
18~32°C	10~30°C	18~30°C	—

3 Premere per interrompere il funzionamento.  
**Risultato:** La spia di funzionamento si spegne.

### 4.3.2 Tasso del flusso d'aria

1 Premere per scegliere:

	5 livelli di tasso del flusso d'aria, da "1" a "5"
	Funzionamento automatico
	Funzionamento a basso rumore dell'unità interna. Quando il flusso dell'aria è impostato su "1", il rumore generato dall'unità si riduce.



#### INFORMAZIONI

- Se l'unità raggiunge il setpoint della temperatura in raffreddamento, riscaldamento o in modo automatico. La ventola smetterà di funzionare.
- Quando si utilizza la modalità di funzionamento in Deumidificazione, NON È POSSIBILE regolare l'impostazione del tasso del flusso d'aria.

### Regolazione del tasso del flusso dell'aria

1 Premere per cambiare l'impostazione del flusso d'aria nella seguente sequenza:



### 4.3.3 Direzione aria

**Quando.** Regolare la direzione del flusso d'aria come desiderato.

**Cosa.** Il sistema dirige il flusso d'aria in maniera diversa, a seconda della selezione dell'utente (posizione oscillante o fissa). Ciò è possibile con il movimento dei deflettori orizzontali (alette) o i deflettori verticali (feritoie).

Impostazione	Direzione aria
Oscillazione verticale automatica	Si muove su e giù.
Oscillazione orizzontale automatica	Si muove da un lato all'altro.
Direzione del flusso dell'aria tridimensionale (3D)	Si muove contemporaneamente su e giù e da un lato all'altro
[—]	Resta in una posizione fissa.



#### ATTENZIONE

- Usare SEMPRE un'interfaccia utente per regolare le posizioni delle alette e delle feritoie. Quando le alette e le feritoie oscillano e le si sposta forzatamente con le mani, il meccanismo si rompe.

L'intervallo di movimento del deflettore varia in base alla modalità di funzionamento. Il deflettore si arresta nella posizione superiore quando il tasso del flusso d'aria viene ridotto durante l'impostazione dell'oscillazione verso l'alto e verso il basso.

### Regolazione della direzione del flusso dell'aria

1 Per utilizzare l'oscillazione automatica, premere .

**Risultato:** verrà visualizzato sul display LCD.

**Risultato:** L'aletta (deflettore orizzontale) inizierà ad oscillare.

2 Per utilizzare una posizione fissa, premere quando l'aletta raggiunge la posizione desiderata.

**Risultato:** scompare dal display LCD.

### Regolazione delle feritoie (deflettori verticali)

#### 4.3.4 Funzionamento "Comfort airflow"

Questo funzionamento può essere utilizzato nella modalità di **riscaldamento** o di **raffreddamento**. Fornirà un flusso d'aria confortevole che NON sarà a contatto diretto con le persone. Il sistema imposta automaticamente la posizione fissa del flusso d'aria verso l'alto nella modalità di funzionamento in Raffreddamento e verso il basso nella modalità di funzionamento in Riscaldamento.

Modalità di funzionamento in raffreddamento

Modalità di funzionamento in riscaldamento

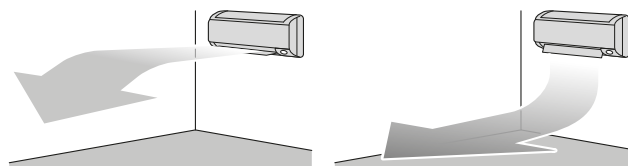

## 4 Funzionamento



### INFORMAZIONI

NON è possibile usare contemporaneamente il funzionamento "Powerful" e il funzionamento "Comfort airflow". L'ultima funzione selezionata ha la priorità. Se si seleziona l'oscillazione automatica verticale, il funzionamento "Comfort airflow" sarà annullato.

### Avvio/Arresto del funzionamento "Comfort airflow"

- 1 Premere per iniziare.

**Risultato:** La posizione dell'aletta verrà modificata, viene visualizzato sul display LCD e il tasso del flusso d'aria è impostato su automatico.

Modalità	Posizione dell'aletta...
Raffreddamento/Deumidificazione	Verso l'alto
Riscaldamento	Verso il basso

- 2 Premere per interrompere il funzionamento.

**Risultato:** L'aletta torna nella posizione precedente alla modalità "Comfort airflow"; scompare dal display LCD.

### 4.3.5 Funzionamento in modalità "Powerful"

Questa operazione massimizza con rapidità l'effetto del raffreddamento/riscaldamento in qualsiasi modalità di funzionamento. È possibile ottenere la capacità massima.



### INFORMAZIONI

NON è possibile usare il funzionamento "Powerful" insieme al funzionamento "Econo" e "Comfort". L'ultima funzione selezionata ha la priorità.

Il funzionamento "Powerful" NON aumenta la capacità dell'unità se quest'ultimo è già in funzione alla massima capacità.

### Avvio/Arresto del funzionamento "Powerful"

- 1 Premere per iniziare.

**Risultato:** viene visualizzato sul display LCD. Il funzionamento "Powerful" dura per 20 minuti; dopodiché, il funzionamento torna alla modalità precedentemente impostata.

- 2 Premere per interrompere il funzionamento.

**Risultato:** scompare dal display LCD.

**Nota:** Il funzionamento "Powerful" può essere impostato solo quando l'unità è in funzione. Se si preme , si annulla l'operazione; scompare dal display LCD.

### 4.3.6 Funzionamento "Econo"

Questa funzione consente un funzionamento efficiente limitando il valore massimo di consumo energetico. Tale funzione è utile se è necessario prestare attenzione per assicurare che non scatti alcun interruttore di protezione quando il prodotto viene usato insieme ad altri apparecchi.



### INFORMAZIONI

- NON è possibile usare contemporaneamente il funzionamento "Powerful" e il funzionamento "Econo". L'ultima funzione selezionata ha la priorità.
- Il funzionamento "Econo" riduce il consumo energetico dell'unità esterna limitando la velocità di rotazione del compressore. Se il consumo energetico è già basso, il funzionamento "Econo" NON ridurrà ulteriormente il consumo energetico.

### Avvio/Arresto del funzionamento "Econo"

- 1 Premere per iniziare.

**Risultato:** viene visualizzato sul display LCD.

- 2 Premere per interrompere il funzionamento.

**Risultato:** scompare dal display LCD.

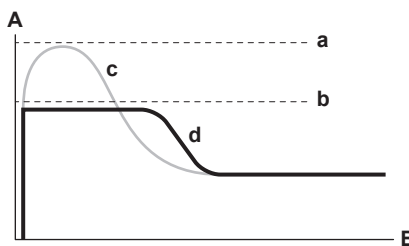

- A Assorbimento e consumo energetico
- B Tempo
- a Massimo durante il funzionamento normale
- b Massimo durante il funzionamento "Econo"
- c Funzionamento normale
- d Funzionamento "Econo"

- Il grafico può essere utilizzato solo a scopo illustrativo.
- L'assorbimento e il consumo energetico massimi del climatizzatore nella modalità "Econo" variano a seconda dell'unità esterna collegata.

### 4.3.7 Funzione di ACCENSIONE/SPEGNIMENTO del timer

Le funzioni del timer sono utili per l'accensione o lo spegnimento automatico del climatizzatore di notte o di mattina. È inoltre possibile usare le funzioni di ACCENSIONE/SPEGNIMENTO del timer in combinazione.



### INFORMAZIONI

Programmare di nuovo il timer in caso di:

- Spegnimento dell'unità da parte di un interruttore.
- Interruzione dell'alimentazione.
- Dopo la sostituzione delle batterie nell'interfaccia utente.

### Avvio/Arresto della funzione di ACCENSIONE del timer

Utilizzare questa funzione se l'unità NON è operativa e si desidera avviare il funzionamento dopo un certo periodo di tempo.

- 1 Premere .

**Risultato:** Sul display LCD viene visualizzato HR, e la spia del timer si accende.

- 2 Premere di nuovo se si desidera cambiare l'impostazione dell'ora.



### INFORMAZIONI

Ogni volta che viene premuto , l'impostazione dell'ora avanza di 1 ora. Il timer può essere impostato da 1 fino a un massimo di 12 ore.

**Esempio:** Se 2 HR, è impostato quando l'unità NON è in funzione, il funzionamento inizierà dopo 2 ore.

- 3 Per annullare l'impostazione, premere .

**Risultato:** e l'impostazione dell'ora scompare dal display LCD e la spia del timer si spegne.



### Avvio/Arresto della funzione di SPEGNIMENTO del timer

Utilizzare questa funzione se l'unità è operativa e si desidera interrompere il funzionamento dopo un certo periodo di tempo.

- 1 Premere **OFF**.

**Risultato:** Sul display LCD viene visualizzato **OFF 1 HR.** e la spia del timer si accende.

- 2 Premere di nuovo **OFF** se si desidera cambiare l'impostazione dell'ora.

#### **i** INFORMAZIONI

Ogni volta che viene premuto **OFF**, l'impostazione dell'ora avanza di 1 ora. Il timer può essere impostato da 1 fino a un massimo di 12 ore.

**Esempio:** Se **OFF 5 HR.** è impostato quando l'unità è in funzione, il funzionamento si interromperà dopo 5 ore.

- 3 Per annullare l'impostazione, premere .

**Risultato:** **OFF** e l'impostazione dell'ora scompare dal display LCD e la spia del timer si spegne.

#### **i** INFORMAZIONI

##### Modalità impostazione notte

Quando si imposta lo SPEGNIMENTO del timer, il climatizzatore regola automaticamente l'impostazione della temperatura (0,5°C in più nella modalità di raffreddamento, 2,0°C in meno nella modalità di riscaldamento) per impedire un raffreddamento/riscaldamento eccessivo e assicurare una temperatura confortevole durante il sonno.

### Combinazione delle funzioni di ACCENSIONE e SPEGNIMENTO del timer

- 1 Per impostare i timer, fare riferimento a "Avvio/Arresto della funzione di SPEGNIMENTO del timer" a pagina 63 e a "Avvio/Arresto della funzione di ACCENSIONE del timer" a pagina 62.

**Risultato:** **OFF** e **ON** vengono visualizzati sul display LCD.

**Esempio:**

- 2 Se  è impostato quando l'unità è in funzione.

**Risultato:** Il funzionamento **si interrompe** in 1 ora e poi **riparte** 7 ore dopo.

- 3 Se  è impostato quando l'unità NON è in funzione.

**Risultato:** Il funzionamento **inizia** entro 2 ore e poi **si interrompe** 3 ore dopo.

## 5 Risparmio energetico e funzionamento ottimale

#### **i** INFORMAZIONI

- Anche se l'unità viene spenta, si consuma energia elettrica.
- Quando l'energia elettrica torna dopo un'interruzione, verrà ripresa la modalità precedentemente selezionata.

#### **!** ATTENZIONE

Non esporre MAI bambini piccoli, piante o animali direttamente al flusso d'aria.

#### **!** AVVERTENZA

NON mettere oggetti sotto all'unità interna e/o esterna, in quanto potrebbero bagnarsi. In caso contrario, potrebbe verificarsi un gocciolamento dovuto alla condensa nell'unità o nei tubi del refrigerante, oppure all'ostruzione del filtro dell'aria o dello scarico, e gli oggetti in questione potrebbero sporcarsi o essere danneggiati.

#### **!** NOTA

NON utilizzare il sistema per scopi diversi. NON utilizzare l'unità per raffreddare strumenti di precisione, cibo, piante, animali e opere d'arte. Ne potrebbe conseguire un deterioramento della qualità.

#### **!** ATTENZIONE

NON azionare il sistema se nel locale è stato utilizzato un insetticida a fumigazione. Le sostanze chimiche potrebbero depositarsi nell'unità e mettere in pericolo la salute delle persone particolarmente sensibili alle sostanze chimiche.

#### **!** AVVERTENZA

NON sistemare contenitori di spray infiammabile accanto al climatizzatore; NON utilizzare spray. Ciò potrebbe causare incendi.

Per un corretto funzionamento del sistema, attenersi alle seguenti precauzioni.

- Proteggere la stanza dalla luce diretta del sole durante il raffreddamento mediante tende o dispositivi oscuranti.
- Aerare spesso. Un utilizzo prolungato implica un'attenzione particolare per l'aerazione.
- Tenere chiuse le porte e le finestre. Se porte e finestre rimangono aperte, l'aria uscirà dalla stanza riducendo l'effetto di raffreddamento o riscaldamento.
- EVITARE un raffreddamento o un riscaldamento eccessivo. Per risparmiare energia, mantenere l'impostazione della temperatura ad un livello medio.
- Non appoggiare MAI oggetti accanto all'ingresso o all'uscita dell'aria dell'unità. In quanto l'effetto di riscaldamento/raffreddamento potrebbe ridursi oppure l'unità potrebbe arrestarsi.
- Spegnerne l'interruttore quando l'unità NON viene utilizzata per lunghi periodi di tempo. Se l'interruttore rimane acceso, l'unità consuma elettricità. Prima di riavviare l'unità, accendere l'interruttore 6 ore prima della messa in funzione per garantire il corretto funzionamento.
- Potrebbe formarsi della condensa se l'umidità supera l'80% o se l'uscita di drenaggio è ostruita.
- Regolare la temperatura della stanza in modo da creare un ambiente confortevole. Evitare un riscaldamento o un raffreddamento eccessivi. Si prega di notare che potrebbe

## 6 Manutenzione e assistenza

trascorrere un po' di tempo prima che l'ambiente raggiunga la temperatura impostata. Prendere in considerazione la possibilità di usare le opzioni di impostazione del timer.

- Regolare la direzione del flusso dell'aria per evitare che l'aria fredda si raccolga a livello del pavimento o che l'aria calda si accumuli a livello del soffitto. (L'aria sale verso il soffitto durante le operazioni di raffreddamento o deumidificazione e scende durante l'operazione di riscaldamento.)
- Evitare di dirigere il flusso dell'aria sugli occupanti dell'ambiente.
- Utilizzare il sistema entro l'intervallo di temperatura consigliato (26~28°C per il raffreddamento e 20~24°C per il riscaldamento) per risparmiare energia.

## 6 Manutenzione e assistenza

### 6.1 Panoramica: Manutenzione e assistenza

L'installatore deve effettuare una manutenzione annuale.

#### Informazioni sul refrigerante

Questo prodotto contiene gas a effetto serra fluorurati. NON liberare tali gas nell'atmosfera.

Tipo di refrigerante: R32

Valore potenziale di riscaldamento globale (GWP): 675



#### NOTA

In Europa, le **emissioni di gas serra** della carica totale del refrigerante nel sistema (espresse in tonnellate di CO<sub>2</sub> equivalente) sono utilizzate per determinare gli intervalli di manutenzione. Attenersi alle leggi applicabili.

**Formula per calcolare le emissioni di gas serra:** Valore GWP del refrigerante × Carica totale di refrigerante [in kg] / 1000

Per ulteriori informazioni, contattare il proprio installatore.



#### AVVERTENZA

Il refrigerante all'interno dell'unità è leggermente infiammabile, ma di norma NON dovrebbe presentare perdite. Se il refrigerante dovesse fuoriuscire nella stanza, entrando in contatto con la fiamma di un bruciatore, un riscaldatore o una cucina a gas, potrebbe causare un incendio o la formazione di gas nocivo.

Spegnere i dispositivi di riscaldamento infiammabili, arieggiare l'ambiente e contattare il rivenditore da cui è stato acquistato l'apparecchio.

NON utilizzare l'unità finché un tecnico qualificato non ha effettuato la riparazione del componente che presenta una perdita di refrigerante.



#### AVVERTENZA

- NON perforare né bruciare i componenti del ciclo del refrigerante.
- NON utilizzare materiali per la pulizia o mezzi per accelerare il processo di sbrinamento diversi da quelli consigliati dal produttore.
- Prestare attenzione al fatto che il refrigerante all'interno del sistema è inodore.



#### AVVERTENZA

L'apparecchiatura deve essere conservata in una stanza senza fonti di accensione in funzionamento continuo (esempio: fiamme libere, apparecchiature a gas in funzione o riscaldatori elettrici in funzione).



#### NOTA

La manutenzione DEVE essere eseguita da un installatore autorizzato o da un tecnico dell'assistenza.

Si consiglia di eseguire la manutenzione almeno una volta l'anno. Tuttavia, le leggi vigenti potrebbero imporre intervalli di manutenzione più brevi.



#### PERICOLO: RISCHIO DI SCOSSA ELETTRICA

Prima di pulire il climatizzatore o il filtro dell'aria, interromperne il funzionamento e spegnere tutte le fonti di alimentazione. In caso contrario, potrebbero verificarsi folgorazioni o lesioni alle persone.



#### AVVERTENZA

Per prevenire il rischio di elettrocuzione o incendi:

- NON pulire l'unità con acqua.
- NON azionare l'unità con le mani bagnate.
- NON posizionare oggetti contenenti acqua sull'unità.



#### ATTENZIONE

Dopo un uso prolungato, verificare le condizioni dei raccordi e del supporto dell'unità. Se sono danneggiati, l'unità potrebbe cadere e provocare danni alle persone.



#### ATTENZIONE

NON toccare le alette dello scambiatore di calore. Le alette sono affilate e potrebbero causare lesioni da taglio.



#### AVVERTENZA

Quando si lavora ad altezze elevate occorre fare molta attenzione con le scale a pioli.

### 6.2 Pulizia dell'unità interna e dell'interfaccia utente



#### NOTA

- NON utilizzare benzina, benzene, solventi, polvere per lucidare o liquidi insetticidi. **Conseguenza possibile:** Scolorimento e deformazione.
- NON utilizzare acqua o aria a temperatura superiore a 40°C. **Conseguenza possibile:** Scolorimento e deformazione.
- NON utilizzare composti di lucidatura.
- NON utilizzare spazzole abrasive. **Conseguenza possibile:** La finitura della superficie potrebbe staccarsi.



#### PERICOLO: RISCHIO DI SCOSSA ELETTRICA

Prima di procedere alla pulizia, arrestare l'apparecchio, spegnere l'interruttore o staccare il cavo di alimentazione. In caso contrario, potrebbero verificarsi folgorazioni o lesioni alle persone.

- Pulire con un panno morbido. Se risulta difficile rimuovere le macchie, utilizzare acqua o un detergente neutro.

### 6.3 Pulizia del pannello anteriore

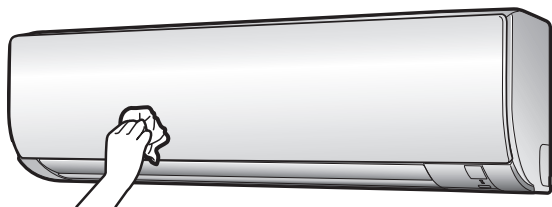

- 1 Pulire il pannello anteriore con un panno morbido. Se risulta difficile rimuovere le macchie, utilizzare acqua o un detergente neutro.

### 6.4 Pulizia dei filtri dell'aria

- 1 Spingere la linguetta al centro di ogni filtro dell'aria, quindi tirare verso il basso.
- 2 Estrarre i filtri dell'aria.

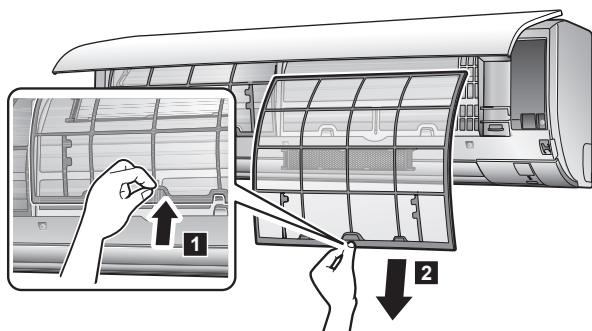

- 3 Rimuovere il filtro deodorante al titanio rivestito di apatite e il filtro antiparticolato in argento dalle linguette.

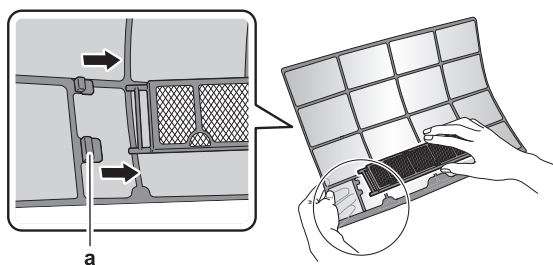

a Linguetta

- 4 Lavare i filtri dell'aria con acqua o pulirli con l'aspirapolvere.

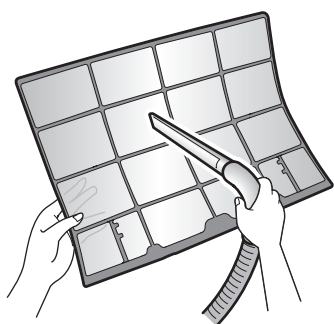

- 5 Immergerli in acqua tiepida per circa 10-15 minuti.

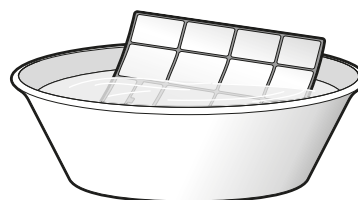

#### **i** INFORMAZIONI

- Se la polvere NON si elimina facilmente, lavare i filtri con un detergente neutro disciolto in acqua tiepida. Lasciar asciugare i filtri dell'aria all'ombra.
- Accertarsi di rimuovere i filtri deodorante al titanio rivestiti di apatite e i filtri antiparticolati in argento.
- Si consiglia di pulire i filtri dell'aria ogni 2 settimane.

### 6.5 Pulizia del filtro deodorante al titanio rivestito di apatite e del filtro antiparticolato in argento (filtro agli ioni di argento)

#### **i** INFORMAZIONI

Pulire il filtro con acqua ogni 6 mesi.

- 1 Rimuovere il filtro deodorante al titanio rivestito di apatite e il filtro antiparticolato in argento dalle linguette.

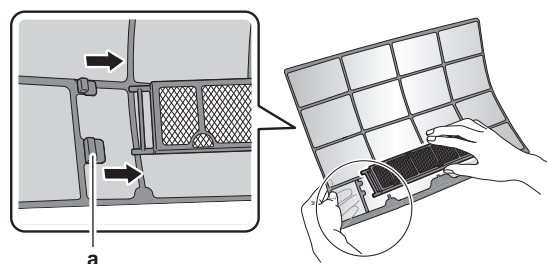

a Linguetta

- 2 Rimuovere la polvere dal filtro con un'aspirapolvere.

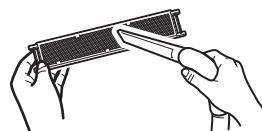

- 3 Immergere il filtro in acqua tiepida per 10-15 minuti. NON rimuovere il filtro dal telaio.



- 4 Dopo il lavaggio, scrollare l'acqua residua e asciugare il filtro all'ombra. NON estrarre il filtro durante la rimozione dell'acqua.

## 7 Individuazione e risoluzione dei problemi

### 6.6 Sostituzione del filtro deodorante al titanio rivestito di apatite e del filtro antiparticolato in argento (filtro agli ioni di argento)



#### INFORMAZIONI

Sostituire il filtro ogni 3 anni.

- 1 Rimuovere le linguette sul telaio del filtro e sostituire il filtro con uno nuovo.

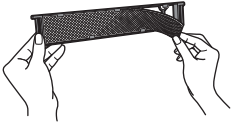

#### INFORMAZIONI

- NON gettare via il telaio del filtro e riutilizzarlo.
- Smaltire i filtri usati tra i rifiuti non infiammabili.

- 2 Rimuovere il filtro dalle linguette e preparare un nuovo filtro.



#### INFORMAZIONI

Smaltire i filtri usati tra i rifiuti non infiammabili.

### 6.7 Chiusura del pannello anteriore

- 1 Premere delicatamente il pannello anteriore su entrambi i lati e al centro fino a farlo scattare.

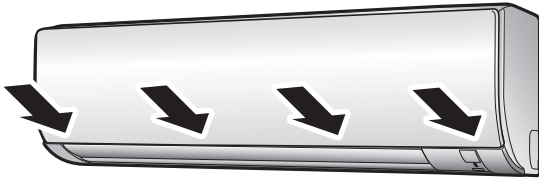

### 6.8 Elementi da prendere in considerazione prima di un lungo periodo di inattività

- 1 Impostare la modalità su **solo ventilazione** premendo il pulsante **FAN ONLY** per asciugare l'interno dell'unità.
- 2 All'arresto del funzionamento, spegnere l'interruttore.
- 3 Pulire i filtri dell'aria e ricollocarli nella posizione originale.
- 4 Rimuovere le batterie dall'interfaccia utente.



#### INFORMAZIONI

Si consiglia di far eseguire una manutenzione periodica da parte di un tecnico specializzato. Per la manutenzione da parte di un tecnico specializzato, contattare il proprio rivenditore locale. I costi della manutenzione sono a carico del cliente.

In determinate condizioni di funzionamento, l'interno dell'unità potrebbe sporcarsi dopo svariate stagioni di impiego, con il conseguente deterioramento delle prestazioni.

## 7 Individuazione e risoluzione dei problemi

Se si verifica uno dei seguenti problemi di funzionamento, adottare le misure specificate di seguito e rivolgersi al rivenditore di zona.



#### AVVERTENZA

**Interrompere il funzionamento e disattivare l'alimentazione se si verificano anomalie (puzza di bruciato, ecc.).**

Se l'unità continua a funzionare in tali circostanze, possono verificarsi guasti, scosse elettriche o incendi. Rivolgersi al rivenditore.

Il sistema DEVE essere riparato da un tecnico qualificato.

Problema di funzionamento	Misura
Se un dispositivo di sicurezza, quale un fusibile, un interruttore o un interruttore di dispersione a terra, entra in funzione frequentemente, o se l'interruttore di accensione/spegnimento NON funziona in modo corretto.	Spegnere l'interruttore principale.
Se l'unità perde acqua.	Arrestare l'unità.
L'interruttore di azionamento non funziona correttamente.	Disattivare l'alimentazione.
Se il display dell'interfaccia utente indica il numero dell'unità, la spia di funzionamento lampeggia ed è visualizzato il codice di malfunzionamento.	Darne comunicazione all'installatore specificando il codice di malfunzionamento.

Se il sistema NON funziona correttamente, fatta eccezione per i casi sopra menzionati e se nessuno dei suddetti problemi di funzionamento risulta evidente, controllare il sistema attenendosi alle procedure descritte di seguito.



#### INFORMAZIONI

Per ulteriori suggerimenti per la risoluzione dei problemi, consultare la guida di riferimento per l'utente disponibile al link <http://www.daikineurope.com/support-and-manuals/product-information/>.

Se, una volta controllati tutti i punti di cui sopra, risulta impossibile risolvere il problema da soli, rivolgersi all'installatore e segnalare i sintomi, il nome completo del modello dell'unità (possibilmente con il numero di produzione) e la data di installazione (indicata sul certificato di garanzia).

## 7.1 Sintomi che NON sono indice di problemi di funzionamento del sistema

I seguenti sintomi NON sono indice di problemi di funzionamento del sistema:

### 7.1.1 Sintomo: Si avverte un suono come lo scorrere dell'acqua

- Questo suono è causato dal fluire del refrigerante nell'unità.
- Tale suono può essere generato quando l'acqua scorre via dall'unità durante il funzionamento in raffreddamento o in modalità di deumidificazione.

### 7.1.2 Sintomo: Si avverte un suono simile a un soffio

Questo suono è generato quando viene modificata la direzione del flusso del refrigerante (ad es. quando si passa dal raffreddamento al riscaldamento).

### 7.1.3 Sintomo: Si avverte un suono simile a un ticchettio

Questo suono viene generato quando l'unità si espande o si contrae leggermente con le variazioni di temperatura.

### 7.1.4 Sintomo: Si avverte un suono simile a un fischio

Questo suono è generato dal fluire del refrigerante durante il funzionamento di sbrinamento.

### 7.1.5 Sintomo: Si avverte un suono simile a un clic durante il funzionamento o nel periodo di inattività

Questo suono si genera quando le valvole di controllo del refrigerante o le parti elettriche sono in funzione.

### 7.1.6 Sintomo: Si avverte un suono simile a un battito di mani

Questo suono si genera quando un dispositivo esterno aspira aria fuori dalla stanza (ad es. ventola di scarico, cappa di aspirazione) mentre le porte e le finestre della stanza sono chiuse. Aprire le porte o le finestre o spegnere il dispositivo.

### 7.1.7 Sintomo: della nebbia bianca fuoriesce da un'unità (unità interna)

### 7.1.8 Sintomo: le unità possono emettere degli odori

L'apparecchio può assorbire gli odori dell'ambiente, del mobilio, del fumo di sigarette, ecc. per rilasciarli in seguito.

### 7.1.9 Sintomo: la ventola esterna ruota mentre il climatizzatore non è in funzione

- **Dopo l'arresto del funzionamento.** La ventola esterna continua a girare per altri 30 secondi per proteggere il sistema.
- **Mentre il climatizzatore non è in funzione.** Quando la temperatura esterna è molto elevata, la ventola esterna inizia a girare per proteggere il sistema.

## 7.2 Risoluzione dei problemi in base ai codici di malfunzionamento

Quando si verifica un problema, sull'interfaccia utente appare un codice errore. È importante capire qual è il problema e adottare le misure adeguate prima di resettare un codice errore. Questo deve essere fatto da un installatore qualificato o dal proprio rivenditore di zona.

Questo capitolo fornisce una panoramica di tutti i codici errore e del contenuto di ciascun codice errore così come appare sull'interfaccia utente.

Per avere istruzioni più dettagliate per l'individuazione e la risoluzione dei problemi relativi a ciascun errore, vedere il manuale di riparazione.

## 8 Smaltimento



### NOTA

NON cercare di smontare il sistema da soli: lo smontaggio del sistema, nonché il trattamento del refrigerante, dell'olio e di qualsiasi altra parte, DEVONO essere eseguiti in conformità alla legislazione applicabile. Le unità DEVONO essere trattate presso una struttura specializzata per il riutilizzo, il riciclaggio e il recupero dei materiali.



## Περιεχόμενα

<b>1</b>	<b>Πληροφορίες για τα έγγραφα τεκμηρίωσης</b>	<b>68</b>
1.1	Πληροφορίες για το παρόν έγγραφο .....	68
<b>2</b>	<b>Πληροφορίες για το σύστημα</b>	<b>68</b>
2.1	Εσωτερική μονάδα .....	68
2.1.1	Οθόνη εσωτερικής μονάδας.....	69
2.2	Πληροφορίες για το τηλεχειριστήριο .....	69
2.2.1	Εξαρτήματα: Τηλεχειριστήριο.....	69
2.2.2	Κατάσταση: Οθόνη LCD τηλεχειριστηρίου.....	69
2.2.3	Για να λειτουργήσετε το τηλεχειριστήριο .....	70
<b>3</b>	<b>Πριν από τη λειτουργία</b>	<b>70</b>
3.1	Για να στερεώσετε το τηλεχειριστήριο στον τοίχο.....	70
3.2	Για να τοποθετήσετε τις μπαταρίες.....	70
3.3	Για εναλλαγή μεταξύ βαθμών Φαρενάιτ και Κελσίου.....	70
3.4	Για να ενεργοποιήσετε την παροχή ηλεκτρικού ρεύματος.....	70
<b>4</b>	<b>Λειτουργία</b>	<b>71</b>
4.1	Εύρος λειτουργίας .....	71
4.2	Πότε να χρησιμοποιείτε κάθε χαρακτηριστικό .....	71
4.3	Μέθοδος λειτουργίας και σημείο ρύθμισης θερμοκρασίας .....	71
4.3.1	Για να ξεκινήσετε/τερματίσετε τη λειτουργία και να ρυθμίσετε τη θερμοκρασία .....	71
4.3.2	Ταχύτητα ροής αέρα .....	72
4.3.3	Κατεύθυνση ροής αέρα.....	72
4.3.4	Λειτουργία ροής αέρα Comfort.....	72
4.3.5	Λειτουργία Powerful .....	73
4.3.6	Λειτουργία Ecoop .....	73
4.3.7	Λειτουργία χρονοδιακόπτη ΑΠΕΝΕΡΓΟΠΟΙΗΣΗΣ/ ΕΝΕΡΓΟΠΟΙΗΣΗΣ .....	73
<b>5</b>	<b>Εξοικονόμηση ενέργειας και βέλτιστη λειτουργία</b>	<b>74</b>
<b>6</b>	<b>Συντήρηση και σέρβις</b>	<b>75</b>
6.1	Επισκόπηση: Συντήρηση και σέρβις .....	75
6.2	Για να καθαρίσετε την εσωτερική μονάδα και το τηλεχειριστήριο .....	76
6.3	Για να καθαρίσετε την πρόσοψη .....	76
6.4	Για να καθαρίσετε τα φίλτρα αέρα .....	76
6.5	Για να καθαρίσετε το φίλτρο εξουδετέρωσης οσμών από τιτάνιο με επικάλυψη απατίτη και το φίλτρο σωματιδίων αργύρου (Φίλτρο ιόντων Ag) .....	77
6.6	Για να αντικαταστήσετε το φίλτρο εξουδετέρωσης οσμών από τιτάνιο με επικάλυψη απατίτη και το φίλτρο σωματιδίων αργύρου (Φίλτρο ιόντων Ag) .....	77
6.7	Για να κλείσετε την πρόσοψη .....	77
6.8	Σημεία που πρέπει να λαμβάνονται υπόψη πριν από μεγάλο διάστημα αδράνειας.....	77
<b>7</b>	<b>Αντιμετώπιση προβλημάτων</b>	<b>78</b>
7.1	Συμπτώματα που ΔΕΝ αποτελούν συστημικές βλάβες.....	78
7.1.1	Σύμπτωμα: Ακούγεται ήχος σαν να τρέχει νερό.....	78
7.1.2	Σύμπτωμα: Ακούγεται ένα φύσημα.....	78
7.1.3	Σύμπτωμα: Ακούγεται ένας ελαφρύς χτύπος.....	78
7.1.4	Σύμπτωμα: Ακούγεται ένα σφύριγμα .....	78
7.1.5	Σύμπτωμα: Ακούγεται ένα κλικ κατά τη λειτουργία ή την αδράνεια .....	78
7.1.6	Σύμπτωμα: Ακούγεται ένας χτύπος .....	78
7.1.7	Σύμπτωμα: Λευκή πάχνη βγαίνει από μια μονάδα (εσωτερική μονάδα) .....	78
7.1.8	Σύμπτωμα: Οι μονάδες ίσως αναδύουν οσμές.....	78
7.1.9	Σύμπτωμα: Ο εξωτερικός ανεμιστήρας περιστρέφεται ενώ το κλιματιστικό δεν βρίσκεται σε λειτουργία.....	78
7.2	Επίλυση προβλημάτων βάσει των κωδικών σφαλμάτων .....	79
<b>8</b>	<b>Απόρριψη</b>	<b>79</b>

## 1 Πληροφορίες για τα έγγραφα τεκμηρίωσης

### 1.1 Πληροφορίες για το παρόν έγγραφο

Σας ευχαριστούμε που αγοράσατε αυτό το προϊόν. Παράκληση:

- Φυλάξτε τα έγγραφα τεκμηρίωσης για μελλοντική αναφορά.

#### Στοχευόμενο κοινό

Τελικοί χρήστες



#### ΠΛΗΡΟΦΟΡΙΕΣ

Αυτή η συσκευή προορίζεται για χρήση τόσο από εξειδικευμένους ή καταρτισμένους χρήστες σε καταστήματα, στην ελαφρά βιομηχανία και σε αγροκτήματα όσο και για εμπορική και οικιακή χρήση από μη ειδικούς.

#### Πακέτο εγγράφων τεκμηρίωσης

Το παρόν έγγραφο αποτελεί μέρος του πακέτου εγγράφων τεκμηρίωσης. Το πλήρες πακέτο περιλαμβάνει τα εξής:

##### • Γενικές προφυλάξεις ασφαλείας:

- Οδηγίες ασφαλείας τις οποίες πρέπει να διαβάσετε πριν από τη χρήση του συστήματός σας
- Μορφή: Έντυπο (στη συσκευασία της εσωτερικής μονάδας)

##### • Εγχειρίδιο λειτουργίας:

- Γρήγορος οδηγός για βασική χρήση
- Μορφή: Έντυπο (στη συσκευασία της εσωτερικής μονάδας)

##### • Οδηγός αναφοράς χρήστη:

- Λεπτομερείς οδηγίες βήμα-βήμα και γενικά ενημερωτικά στοιχεία για βασική χρήση και χρήση για προχωρημένους
- Μορφή: Αρχεία σε ψηφιακή μορφή στην τοποθεσία <http://www.daikineurope.com/support-and-manuals/product-information/>

Οι τελευταίες αναθεωρήσεις των παρεχόμενων συνοδευτικών εγγράφων ενδέχεται να είναι διαθέσιμες στην τοποθεσία Web της Daikin στη χώρα σας ή μέσω του τεχνικού της εγκατάστασής σας.

Τα πρωτότυπα έγγραφα τεκμηρίωσης έχουν συνταχθεί στα Αγγλικά. Όλες οι υπόλοιπες γλώσσες αποτελούν μεταφράσεις.

## 2 Πληροφορίες για το σύστημα



#### ΠΡΟΕΙΔΟΠΟΙΗΣΗ: ΕΥΦΛΕΚΤΟ ΥΛΙΚΟ

Το ψυκτικό μέσο στο εσωτερικό της μονάδας είναι ήπια εύφλεκτο.

### 2.1 Εσωτερική μονάδα



#### ΠΡΟΣΟΧΗ

ΜΗΝ εισάγετε τα δάχτυλά σας, ράβδους ή άλλα αντικείμενα στην είσοδο ή την έξοδο αέρα. Όταν ο ανεμιστήρας περιστρέφεται με μεγάλη ταχύτητα, ενδέχεται να προκληθούν τραυματισμοί.



#### ΠΛΗΡΟΦΟΡΙΕΣ

Το επίπεδο ηχητικής πίεσης είναι χαμηλότερο από 70 dBA.





**ΠΡΟΕΙΔΟΠΟΙΗΣΗ**

- Μην τροποποιείτε, αποσυναρμολογείτε, μετακινείτε, επανατοποθετείτε ή επισκευάζετε τη μονάδα μόνοι σας καθώς εσφαλμένη αποσυναρμολόγηση ή εγκατάσταση ενδέχεται να προκαλέσουν ηλεκτροπληξία ή πυρκαγιά. Επικοινωνήστε με τον αντιπρόσωπο της περιοχής σας.
- Σε περίπτωση τυχαίας διαρροής ψυκτικού υγρού, βεβαιωθείτε ότι δεν υπάρχουν ακάλυπτες εστίες φωτιάς. Το ψυκτικό υγρό είναι πλήρως ασφαλές, μη τοξικό και ελαφρώς εύφλεκτο, ωστόσο θα προκαλέσει την εκπομπή τοξικών αερίων σε περίπτωση διαρροής του σε χώρο όπου υπάρχει εύφλεκτο αέριο από αερόθερμο, κουζίνες υγραερίου κτλ. Πριν από τη συνέχιση της λειτουργίας να ζητάτε πάντα επιβεβαίωση από την εξειδικευμένη τεχνική υποστήριξη ότι το σημείο της διαρροής έχει επισκευαστεί ή αποκατασταθεί.

**2.1.1 Οθόνη εσωτερικής μονάδας**

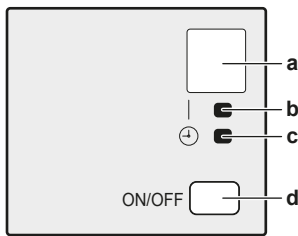

- a Δέκτης σήματος
- b Λαμπτήρας λειτουργίας
- c Λυχνία χρονοδιακόπτη
- d Κουμπί ON/OFF

**Κουμπί ΕΝΕΡΓΟΠΟΙΗΣΗΣ/ΑΠΕΝΕΡΓΟΠΟΙΗΣΗΣ (ON/OFF)**

Εάν δεν έχετε στη διάθεσή σας το τηλεχειριστήριο, μπορείτε να χρησιμοποιήσετε το κουμπί ON/OFF της εσωτερικής μονάδας για να ξεκινήσετε/τερματίσετε τη λειτουργία. Όταν η έναρξη λειτουργίας γίνεται με αυτό το κουμπί, χρησιμοποιούνται οι ακόλουθες ρυθμίσεις:

- Ρύθμιση λειτουργίας = Αυτόματη
- Ρύθμιση θερμοκρασίας = 25°C
- Ταχύτητα ροής αέρα = Αυτόματη

**2.2 Πληροφορίες για το τηλεχειριστήριο**

- Άμεση ηλιακή ακτινοβολία.** ΜΗΝ εκθέτετε το τηλεχειριστήριο σε άμεση ηλιακή ακτινοβολία.
- Σκόνη.** Η σκόνη στον πομπό ή στο δέκτη σήματος μειώνει την ευαισθησία. Σκουπίζετε τη σκόνη με απαλό πανί.
- Φώτα φθορισμού.** Η μετάδοση σημάτων ενδέχεται να απενεργοποιηθεί όταν υπάρχουν λάμπες φθορισμού στον χώρο. Σε αυτή την περίπτωση, επικοινωνήστε με τον τεχνικό εγκατάστασης.
- Άλλες συσκευές.** Εάν τα σήματα του τηλεχειριστηρίου θέτουν σε λειτουργία άλλες συσκευές, μετακινήστε τις άλλες συσκευές ή επικοινωνήστε με τον τεχνικό εγκατάστασης.
- Κουρτίνες.** Βεβαιωθείτε ότι το σήμα μεταξύ της μονάδας και του τηλεχειριστηρίου ΔΕΝ εμποδίζεται από κουρτίνες ή άλλα αντικείμενα.



**ΕΙΔΟΠΟΙΗΣΗ**

- ΜΗΝ ρίχνετε το τηλεχειριστήριο.
- ΜΗΝ αφήνετε το τηλεχειριστήριο να βραχεί.

**2.2.1 Εξαρτήματα: Τηλεχειριστήριο**

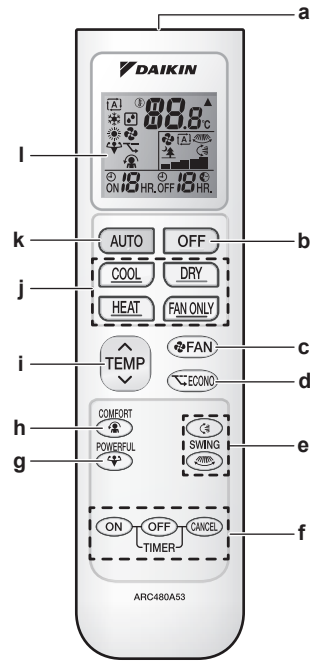

- a Δέκτης σήματος
- b Κουμπί απενεργοποίησης (OFF)
- c Κουμπί ρύθμισης ανεμιστήρα
- d Κουμπί λειτουργίας Econo
- e Κουμπιά λειτουργίας κίνησης πτερυγίων (Swing)
- f Κουμπιά ρύθμισης χρονοδιακόπτη (ΕΝΕΡΓΟΠΟΙΗΣΗ, ΑΠΕΝΕΡΓΟΠΟΙΗΣΗ, ακύρωση)
- g Κουμπί λειτουργίας Powerful
- h Κουμπί λειτουργίας Comfort
- i Κουμπί ρύθμισης θερμοκρασίας
- j Κουμπιά τρόπου λειτουργίας
- k Κουμπιά αυτόματου τρόπου λειτουργίας
- l Οθόνη LCD

**2.2.2 Κατάσταση: Οθόνη LCD τηλεχειριστηρίου**



Εικονίδιο	Περιγραφή
	Ρύθμιση λειτουργίας = Αυτόματη
	Ρύθμιση λειτουργίας = Αφύγρανση
	Ρύθμιση λειτουργίας = Θέρμανση
	Ρύθμιση λειτουργίας = Ψύξη
	Ρύθμιση λειτουργίας = Μόνο ανεμιστήρας
	Η λειτουργία Powerful είναι ενεργή
	Η λειτουργία Econo είναι ενεργή
	Η εσωτερική μονάδα λαβαίνει σήμα από το τηλεχειριστήριο
	Τρέχουσα ρύθμιση θερμοκρασίας
	Ταχύτητα ροής αέρα = Αυτόματη

### 3 Πριν από τη λειτουργία

Εικονίδιο	Περιγραφή
	Ταχύτητα ροής αέρα = Αθόρυβη λειτουργία εσωτερικής μονάδας
	Ταχύτητα ροής αέρα = Υψηλή
	Ταχύτητα ροής αέρα = Μέτρια υψηλή
	Ταχύτητα ροής αέρα = Μέτρια
	Ταχύτητα ροής αέρα = Μέτρια χαμηλή
	Ταχύτητα ροής αέρα = Χαμηλή
	Η λειτουργία Comfort είναι ενεργή
	Η λειτουργία αυτόματης κατακρούφης κίνησης πτερυγίων είναι ενεργή
	Η λειτουργία αυτόματης οριζόντιας κίνησης πτερυγίων είναι ενεργή
	Ο χρονοδιακόπτης ενεργοποίησης είναι ενεργός
	Ο χρονοδιακόπτης απενεργοποίησης είναι ενεργός

#### 2.2.3 Για να λειτουργήσετε το τηλεχειριστήριο

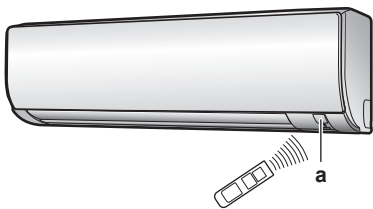

a Δέκτης σήματος

- 1 Στρέψτε τον πομπό σήματος προς τον δέκτη σήματος της εσωτερικής μονάδας (η μέγιστη απόσταση επικοινωνίας είναι 7 m).

**Αποτέλεσμα:** Μόλις η εσωτερική μονάδα λάβει σήμα από το χειριστήριο, θα ακούσετε έναν ήχο:

Ήχος	Περιγραφή
Μπιπ-μπιπ	Έναρξη λειτουργίας.
Μπιπ	Αλλαγές ρυθμίσεων.
Παρατεταμένο μπιπ	Τερματισμός λειτουργίας.

### 3 Πριν από τη λειτουργία

#### 3.1 Για να στερεώσετε το τηλεχειριστήριο στον τοίχο

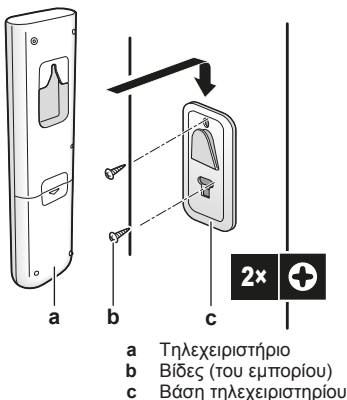

a Τηλεχειριστήριο  
b Βίδες (του εμπορίου)  
c Βάση τηλεχειριστηρίου

- 1 Επιλέξτε μια θέση απ' όπου τα σήματα φτάνουν στη μονάδα.
- 2 Συνδέστε τη βάση στον τοίχο ή σε άλλη παρόμοια θέση, με βίδες.
- 3 Τοποθετήστε το τηλεχειριστήριο στη βάση του τηλεχειριστηρίου.

#### 3.2 Για να τοποθετήσετε τις μπαταρίες

Οι μπαταρίες διαρκούν περίπου 1 έτος.

- 1 Αφαιρέστε το πίσω κάλυμμα.
- 2 Τοποθετήστε και τις δύο μπαταρίες ταυτόχρονα.
- 3 Τοποθετήστε ξανά το κάλυμμα.

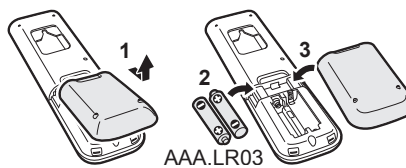

#### 3.3 Για εναλλαγή μεταξύ βαθμών Φαρενάιτ και Κελσίου

**Προϋπόθεση:** Αλλάξτε αυτήν τη ρύθμιση μόνο όταν εμφανίζεται η θερμοκρασία.

- 1 Πατήστε ταυτόχρονα τα κουμπιά και για 5 δευτερόλεπτα περίπου.

**Αποτέλεσμα:** Η ρύθμιση αλλάζει.

#### 3.4 Για να ενεργοποιήσετε την παροχή ηλεκτρικού ρεύματος

- 1 Ενεργοποιήστε τον αυτόματο διακόπτη.

**Αποτέλεσμα:** Το πτερύγιο της εσωτερικής μονάδας ανοίγει και κλείνει για να οριστεί η θέση αναφοράς.

## 4 Λειτουργία

### 4.1 Εύρος λειτουργίας

Τρόπος λειτουργίας	Εύρος λειτουργίας
Ψύξη <sup>(a)(b)</sup>	<ul style="list-style-type: none"> <li>Εξωτερική θερμοκρασία: -10~46°C</li> <li>Εσωτερική θερμοκρασία: 18~32°C</li> <li>Υγρασία εσωτερικού χώρου: ≤80%</li> </ul>
Θέρμανση <sup>(a)</sup>	<ul style="list-style-type: none"> <li>Εξωτερική θερμοκρασία: -15~24°C</li> <li>Εσωτερική θερμοκρασία: 10~30°C</li> </ul>
Ξήρανση <sup>(a)</sup>	<ul style="list-style-type: none"> <li>Εξωτερική θερμοκρασία: -10~46°C</li> <li>Εσωτερική θερμοκρασία: 18~32°C</li> <li>Υγρασία εσωτερικού χώρου: ≤80%</li> </ul>

Όταν λειτουργεί εκτός του εύρους λειτουργίας:

- (a) Μια διάταξη ασφαλείας μπορεί να διακόψει τη λειτουργία του συστήματος.  
 (b) Στην εσωτερική μονάδα μπορεί να εκδηλωθεί συμπύκνωση και να στάξει νερό.

### 4.2 Πότε να χρησιμοποιείτε κάθε χαρακτηριστικό

Μπορείτε να χρησιμοποιήσετε τον ακόλουθο πίνακα για να καθορίσετε τα χαρακτηριστικά προς χρήση:

Χαρακτηριστικό	Εργασίες
<b>Βασικά χαρακτηριστικά</b>	
Ρυθμίσεις λειτουργίας και θερμοκρασία	<p>Για να ξεκινήσετε/τερματίσετε τη λειτουργία του συστήματος και να ρυθμίσετε τη θερμοκρασία:</p> <ul style="list-style-type: none"> <li>Θέρμανση ή ψύξη χώρου.</li> <li>Εμφύσηση αέρα σε χώρο, χωρίς θέρμανση ή ψύξη.</li> <li>Μείωση της υγρασίας ενός χώρου.</li> <li>Στην Αυτόματη λειτουργία, επιλέξτε αυτόματα μια κατάλληλη θερμοκρασία και ρύθμιση λειτουργίας.</li> </ul>
+  Κατεύθυνση ροής αέρα	Για να ρυθμίσετε την κατεύθυνση της ροής του αέρα (κίνηση ή σταθερή θέση).
Ταχύτητα ροής αέρα	Για να ρυθμίσετε την ποσότητα του αέρα που διοχετεύεται σε έναν χώρο. Για πιο αθόρυβη λειτουργία.
<b>Προηγμένα χαρακτηριστικά</b>	
Econo	Για να χρησιμοποιείτε το σύστημα ενώ χρησιμοποιείτε, ταυτόχρονα, και άλλες συσκευές που καταναλώνουν ηλεκτρικό ρεύμα. Για εξοικονόμηση ενέργειας.
Comfort	Για την παροχή ροής αέρα δροσισμού που ΔΕΝ έρχεται σε άμεση επαφή με τα άτομα.
Powerful	Για να ψύξετε ή να θερμάνετε τον χώρο γρήγορα.
Χρονοδιακόπτης ενεργοποίησης +  Χρονοδιακόπτης απενεργοποίησης	Για να ΕΝΕΡΓΟΠΟΙΗΣΕΤΕ ή να ΑΠΕΝΕΡΓΟΠΟΙΗΣΕΤΕ το σύστημα αυτόματα.

### 4.3 Μέθοδος λειτουργίας και σημείο ρύθμισης θερμοκρασίας

**Πότε.** Ρυθμίστε τη μέθοδο λειτουργίας του συστήματος και ορίστε τη θερμοκρασία όταν θέλετε να:

- Θερμάνετε ή να ψύξετε έναν χώρο
- Εμφυσηθείτε αέρα σε έναν χώρο χωρίς θέρμανση ή ψύξη
- Μειώσετε την υγρασία σε έναν χώρο

**Τί.** Το σύστημα λειτουργεί διαφορετικά, ανάλογα με την επιλογή του χρήστη.

Ρύθμιση	Περιγραφή
Αυτόματη	Το σύστημα ψύχει ή θερμαίνει έναν χώρο στο σημείο ρύθμισης θερμοκρασίας. Πραγματοποιεί αυτόματη εναλλαγή μεταξύ λειτουργίας ψύξης και θέρμανσης, αν χρειάζεται.
Αφύγνωση	Το σύστημα μειώνει την υγρασία σε έναν χώρο χωρίς να μεταβάλλει τη θερμοκρασία.
Θέρμανση	Το σύστημα θερμαίνει έναν χώρο στο σημείο ρύθμισης θερμοκρασίας.
Ψύξη	Το σύστημα ψύχει έναν χώρο στο σημείο ρύθμισης θερμοκρασίας.
Ανεμιστήρας	Το σύστημα ελέγχει μόνο τη ροή αέρα (ταχύτητα ροής αέρα και διεύθυνση ροής αέρα). Το σύστημα ΔΕΝ ελέγχει τη θερμοκρασία.

#### Επιπρόσθετες πληροφορίες:

- Εξωτερική θερμοκρασία.** Η επίδραση ψύξης ή θέρμανσης του συστήματος μειώνεται όταν η εξωτερική θερμοκρασία είναι πολύ υψηλή ή πολύ χαμηλή.
- Λειτουργία απόψυξης.** Κατά τη διάρκεια της λειτουργίας θέρμανσης, μπορεί να εμφανιστεί πάγος στην εξωτερική μονάδα και μείωση της θερμαντικής ισχύος. Σε αυτήν την περίπτωση, το σύστημα μεταβαίνει αυτόματα σε λειτουργία απόψυξης για να απομακρύνει τον πάγο. Κατά τη διάρκεια της λειτουργίας απόψυξης, ΔΕΝ εξέρχεται ζεστός αέρας από την εσωτερική μονάδα.

#### 4.3.1 Για να ξεκινήσετε/τερματίσετε τη λειτουργία και να ρυθμίσετε τη θερμοκρασία

: Ρύθμιση λειτουργίας = Αυτόματη

: Ρύθμιση λειτουργίας = Αφύγνωση

: Ρύθμιση λειτουργίας = Θέρμανση

: Ρύθμιση λειτουργίας = Ψύξη

: Ρύθμιση λειτουργίας = Μόνο ανεμιστήρας

**88.8**°C: Εμφανίζει τη ρυθμισμένη θερμοκρασία.

- Ξεκινήστε τη λειτουργία πατώντας ένα από τα ακόλουθα κουμπιά.

## 4 Λειτουργία

Λειτουργία	Πατήστε	Αποτέλεσμα
Αυτόματη λειτουργία		 Ανάβει η ενδεικτική λυχνία λειτουργίας.
Λειτουργία ψύξης		
Λειτουργία αφύγρανσης		
Λειτουργία θέρμανσης		
Λειτουργία μόνο ανεμιστήρα		

- 2 Πατήστε το  $\vee$  ή  $\wedge$  στο κουμπί μία ή περισσότερες φορές για να ρυθμίσετε τη θερμοκρασία. ΔΕΝ μπορείτε να ρυθμίσετε τη θερμοκρασία σε τρόπο λειτουργίας **αφύγρανση** ή **μόνο ανεμιστήρας**.

Λειτουργία ψύξης	Λειτουργία θέρμανσης	Αυτόματη λειτουργία	Λειτουργία αφύγρανσης ή μόνο ανεμιστήρα
18~32°C	10~30°C	18~30°C	—

- 3 Πατήστε το κουμπί για να τερματίσετε τη λειτουργία.  
**Αποτέλεσμα:** Η ενδεικτική λυχνία λειτουργίας σβήνει.

### 4.3.2 Ταχύτητα ροής αέρα

- 1 Πατήστε το για να επιλέξετε:

	5 επίπεδα ταχύτητας ροής αέρα, από «» έως «»
	Αυτόματη λειτουργία
	Αθόρυβη λειτουργία εσωτερικής μονάδας. Όταν η ροή του αέρα έχει ρυθμιστεί σε «», ο θόρυβος από τη λειτουργία της μονάδας θα μειώνεται.

#### ΠΛΗΡΟΦΟΡΙΕΣ

- Εάν η μονάδα φτάσει στο σημείο ρύθμισης θερμοκρασίας σε ψύξη, θέρμανση ή αυτόματη λειτουργία. Ο ανεμιστήρας θα σταματήσει να λειτουργεί.
- Όταν χρησιμοποιείτε τη λειτουργία αφύγρανσης, ΔΕΝ μπορείτε να αλλάξετε τη ρύθμιση παροχής αέρα.

### Για να ρυθμίσετε την ταχύτητα ροής του αέρα

- 1 Πατήστε το κουμπί για να αλλάξετε τη ρύθμιση της ροής του αέρα ως εξής:



### 4.3.3 Κατεύθυνση ροής αέρα

**Πότε.** Ρυθμίστε την κατεύθυνση της ροής του αέρα σύμφωνα με τις προτιμήσεις σας.

**Τί.** Το σύστημα κατευθύνει τη ροή του αέρα διαφορετικά, ανάλογα με την επιλογή του χρήστη (κίνηση ή σταθερή θέση). Αυτό το κάνει μετακινώντας τις οριζόντιες λεπίδες (πτερύγια) ή τις κατακόρυφες λεπίδες (περσίδες).

Ρύθμιση	Κατεύθυνση ροής αέρα
Κατακόρυφη αυτόματη κίνηση	Μετακινείται πάνω και κάτω.
Οριζόντια αυτόματη κίνηση	Μετακινείται αριστερά δεξιά.

Ρύθμιση	Κατεύθυνση ροής αέρα
Τρισδιάστατη κατεύθυνση ροής αέρα	Μετακινείται ταυτόχρονα πάνω και κάτω και αριστερά δεξιά.
[—]	Παραμένει σε σταθερή θέση.

#### ΠΡΟΣΟΧΗ

- Να χρησιμοποιείτε ΠΑΝΤΑ τηλεχειριστήριο για να ρυθμίσετε τη θέση των πτερυγίων και των περσίδων. Αν εξαναγκάσετε τα πτερύγια και τις περσίδες να αλλάξουν θέση ενώ κινούνται, ο μηχανισμός θα σπάσει.

Το εύρος κίνησης του πτερυγίου ποικίλλει ανάλογα με τη μέθοδο λειτουργίας. Το πτερύγιο θα σταματάει στην πάνω θέση όταν η ταχύτητα ροής του αέρα αλλάζει σε χαμηλή, κατά τη διάρκεια της ρύθμισης κίνησης πάνω κάτω.

### Για να ρυθμίσετε την κατεύθυνση ροής του αέρα

- 1 Για να χρησιμοποιήσετε την αυτόματη κίνηση, πατήστε το κουμπί .

**Αποτέλεσμα:** Στην οθόνη LCD θα εμφανιστεί η ένδειξη .

**Αποτέλεσμα:** Το πτερύγιο (οριζόντια λεπίδα) θα αρχίσει να κινείται.

- 2 Για να χρησιμοποιήσετε τη σταθερή θέση, πατήστε το κουμπί μόλις το πτερύγιο φτάσει στην επιθυμητή θέση.

**Αποτέλεσμα:** Η ένδειξη εξαφανίζεται από την οθόνη LCD.

### Για να ρυθμίσετε τις περσίδες (κατακόρυφες λεπίδες)

#### 4.3.4 Λειτουργία ροής αέρα Comfort

Αυτό το χαρακτηριστικό μπορεί να χρησιμοποιηθεί σε λειτουργία **θέρμανσης** ή **ψύξης**. Προσφέρει ένα ευχάριστο ρεύμα αέρα που ΔΕΝ έρχεται σε επαφή με τα άτομα. Το σύστημα ρυθμίζει αυτόματα τη θέση σταθερής ροής αέρα προς τα πάνω σε λειτουργία Ψύξης και προς τα κάτω σε λειτουργία Θέρμανσης.

Λειτουργία ψύξης

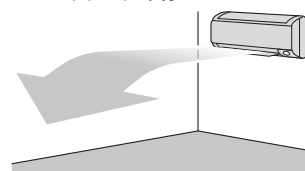

Λειτουργία θέρμανσης

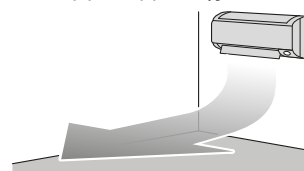

#### ΠΛΗΡΟΦΟΡΙΕΣ

ΔΕΝ είναι δυνατή η ταυτόχρονη χρήση των λειτουργιών ροής αέρα Powerful και Comfort. Η λειτουργία που επιλέγεται τελευταία θα έχει προτεραιότητα. Όταν επιλέγεται η κατακόρυφη αυτόματη κίνηση, η λειτουργία Comfort θα ακυρώνεται.

### Για να ξεκινήσετε/τερματίσετε τη λειτουργία ροής αέρα Comfort

- 1 Πατήστε το κουμπί για εκκίνηση.

**Αποτέλεσμα:** Η θέση του πτερυγίου θα αλλάξει, στην οθόνη LCD θα εμφανιστεί η ένδειξη και η ταχύτητα ροής του αέρα θα ρυθμιστεί σε αυτόματη.

Τρόπος λειτουργίας	Θέση πτερυγίου...
Ψύξη/Αφύγρανση	Πάνω
Θέρμανση	Κάτω

- 2 Πατήστε το κουμπί για τερματισμό.

**Αποτέλεσμα:** Το πτερύγιο θα επιστρέψει στη θέση που είχε πριν από τη εφαρμογή της λειτουργίας ροής αέρα Comfort· η ένδειξη  εξαφανίζεται από την οθόνη LCD.

#### 4.3.5 Λειτουργία Powerful

Αυτή η λειτουργία μεγιστοποιεί γρήγορα τα αποτελέσματα ψύξης/θέρμανσης σε οποιαδήποτε μέθοδο λειτουργίας. Μπορείτε να επιτύχετε τη μέγιστη απόδοση.

##### ΠΛΗΡΟΦΟΡΙΕΣ

Η λειτουργία Powerful ΔΕΝ μπορεί να χρησιμοποιηθεί ταυτόχρονα με τις λειτουργίες Econo και Comfort. Η λειτουργία που επιλέγεται τελευταία θα έχει προτεραιότητα.

Η λειτουργία Powerful ΔΕΝ αυξάνει την ισχύ της μονάδας, εάν η μονάδα λειτουργεί ήδη στη μέγιστη ισχύ.



#### Για να ξεκινήσετε/τερματίσετε τη λειτουργία Powerful

- 1 Πατήστε το κουμπί για να ξεκινήσετε.

**Αποτέλεσμα:** Στην οθόνη LCD εμφανίζεται η ένδειξη . Η λειτουργία Powerful διατηρείται για 20 λεπτά· μετά από αυτό το διάστημα χρόνου, η λειτουργία επιστρέφει στη μέθοδο που είχε οριστεί νωρίτερα.

- 2 Πατήστε το κουμπί για τερματισμό.

**Αποτέλεσμα:** Η ένδειξη  εξαφανίζεται από την οθόνη LCD.

**Σημείωση:** Η λειτουργία Powerful μπορεί να ρυθμιστεί μόνο όταν η μονάδα βρίσκεται σε λειτουργία. Αν πατήσετε , η λειτουργία θα ακυρωθεί. Η ένδειξη  θα εξαφανιστεί από την οθόνη LCD.

#### 4.3.6 Λειτουργία Econo

Πρόκειται για χαρακτηριστικό που ενεργοποιεί τη λειτουργία εξοικονόμησης ενέργειας περιορίζοντας τη μέγιστη τιμή κατανάλωσης ηλεκτρικού ρεύματος. Αυτή η λειτουργία είναι χρήσιμη όταν απαιτείται προσοχή για να μην πέσει ο ασφαλειοδιακόπτης όταν το προϊόν λειτουργεί μαζί με άλλες συσκευές.

##### ΠΛΗΡΟΦΟΡΙΕΣ

- Οι λειτουργίες Powerful και Econo ΔΕΝ μπορούν να χρησιμοποιηθούν ταυτόχρονα. Η λειτουργία που επιλέγεται τελευταία θα έχει προτεραιότητα.
- Η λειτουργία Econo μειώνει την κατανάλωση ενέργειας της εξωτερικής μονάδας, περιορίζοντας την ταχύτητα περιστροφής του συμπιεστή. Εάν η κατανάλωση ισχύος είναι ήδη χαμηλή, η λειτουργία Econo ΔΕΝ θα μειώσει περαιτέρω την κατανάλωση ισχύος.

#### Για να ξεκινήσετε/τερματίσετε τη λειτουργία Econo

- 1 Πατήστε το κουμπί για εκκίνηση.

**Αποτέλεσμα:** Στην οθόνη LCD εμφανίζεται η ένδειξη .

- 2 Πατήστε το κουμπί για τερματισμό.

**Αποτέλεσμα:** Η ένδειξη  εξαφανίζεται από την οθόνη LCD.

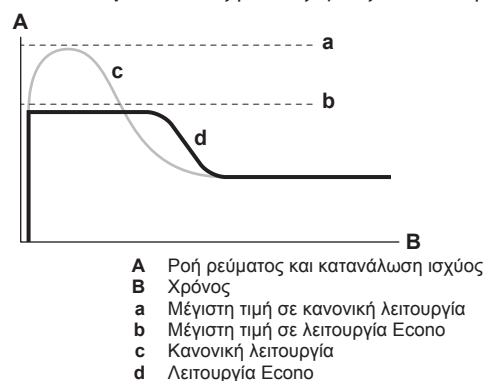

- Το διάγραμμα μπορεί να χρησιμοποιηθεί μόνο ως παράδειγμα.
- Η μέγιστη ροή ρεύματος και η μέγιστη κατανάλωση ισχύος του κλιματιστικού στη λειτουργία Econo ποικίλλει, ανάλογα με τη συνδεδεμένη εξωτερική μονάδα.

#### 4.3.7 Λειτουργία χρονοδιακόπτη ΑΠΕΝΕΡΓΟΠΟΙΗΣΗΣ/ΕΝΕΡΓΟΠΟΙΗΣΗΣ

Οι λειτουργίες του χρονοδιακόπτη είναι χρήσιμες για την αυτόματη ενεργοποίηση/απενεργοποίηση του κλιματιστικού το βράδυ ή το πρωί. Μπορείτε επίσης να χρησιμοποιήσετε τις λειτουργίες χρονοδιακόπτη ΑΠΕΝΕΡΓΟΠΟΙΗΣΗΣ και ΕΝΕΡΓΟΠΟΙΗΣΗΣ σε συνδυασμό μεταξύ τους.

##### ΠΛΗΡΟΦΟΡΙΕΣ

Προγραμματίστε ξανά τον χρονοδιακόπτη στις ακόλουθες περιπτώσεις:

- Η μονάδα έχει απενεργοποιηθεί από ασφαλειοδιακόπτη.
- Διακοπή ηλεκτρικού ρεύματος.
- Μετά από την αντικατάσταση των μπαταριών στο τηλεχειριστήριο.

#### Για να ξεκινήσετε/τερματίσετε τη λειτουργία χρονοδιακόπτη ΕΝΕΡΓΟΠΟΙΗΣΗΣ

Χρησιμοποιήστε αυτό το χαρακτηριστικό εάν η μονάδα ΔΕΝ λειτουργεί και θέλετε να ξεκινήσετε τη λειτουργία μετά από ορισμένο χρόνο.



## 5 Εξοικονόμηση ενέργειας και βέλτιστη λειτουργία

- 1 Πατήστε το κουμπί .

**Αποτέλεσμα:** Εμφανίζεται η ένδειξη  στην οθόνη LCD και ανάβει η ενδεικτική λυχνία του χρονοδιακόπτη.

- 2 Πατήστε ξανά το κουμπί  εάν θέλετε να αλλάξετε τη ρύθμιση ώρας.

### ΠΛΗΡΟΦΟΡΙΕΣ

Κάθε φορά που πατάτε το κουμπί , η ρύθμιση χρόνου προχωράει κατά 1 ώρα. Ο χρονοδιακόπτης μπορεί να ρυθμιστεί από 1 έως 12 ώρες.

**Παράδειγμα:** Αν οριστεί η επιλογή  ενώ η μονάδα ΔΕΝ βρίσκεται σε λειτουργία, η λειτουργία θα ξεκινήσει μετά από 2 ώρες.

- 3 Για να ακυρώσετε τη ρύθμιση, πατήστε το κουμπί .

**Αποτέλεσμα:** Η ένδειξη  και η ρύθμιση ώρας εξαφανίζεται από την οθόνη LCD και η λυχνία του χρονοδιακόπτη σβήνει.

### Για να ξεκινήσετε/τερματίσετε τη λειτουργία χρονοδιακόπτη ΑΠΕΝΕΡΓΟΠΟΙΗΣΗΣ

Χρησιμοποιήστε αυτό το χαρακτηριστικό εάν η μονάδα λειτουργεί και θέλετε να τερματίσετε τη λειτουργία μετά από ορισμένο χρόνο.

- 1 Πατήστε το κουμπί .

**Αποτέλεσμα:** Εμφανίζεται η ένδειξη  στην οθόνη LCD και ανάβει η ενδεικτική λυχνία του χρονοδιακόπτη.

- 2 Πατήστε ξανά το κουμπί  εάν θέλετε να αλλάξετε τη ρύθμιση ώρας.

### ΠΛΗΡΟΦΟΡΙΕΣ

Κάθε φορά που πατάτε το κουμπί , η ρύθμιση χρόνου προχωράει κατά 1 ώρα. Ο χρονοδιακόπτης μπορεί να ρυθμιστεί από 1 έως 12 ώρες.

**Παράδειγμα:** Αν οριστεί η επιλογή  ενώ η μονάδα βρίσκεται σε λειτουργία, η λειτουργία θα τερματιστεί μετά από 5 ώρες.

- 3 Για να ακυρώσετε τη ρύθμιση, πατήστε το κουμπί .

**Αποτέλεσμα:** Η ένδειξη  και η ρύθμιση ώρας εξαφανίζεται από την οθόνη LCD και η λυχνία του χρονοδιακόπτη σβήνει.

### ΠΛΗΡΟΦΟΡΙΕΣ

#### Νυχτερινή λειτουργία

Όταν ρυθμίζεται ο χρονοδιακόπτης απενεργοποίησης, το κλιματιστικό προσαρμόζει αυτόματα τη ρύθμιση της θερμοκρασίας (0,5°C προς τα πάνω σε ψύξη, 2,0°C προς τα κάτω σε θέρμανση) ώστε να αποτρέπει την υπερβολική ψύξη/θέρμανση και να διασφαλίζει άνετη θερμοκρασία για τον ύπνο.

### Για να συνδυάσετε τον χρονοδιακόπτη ΑΠΕΝΕΡΓΟΠΟΙΗΣΗΣ και τον χρονοδιακόπτη ΕΝΕΡΓΟΠΟΙΗΣΗΣ

- 1 Για να ρυθμίσετε τους χρονοδιακόπτες, ανατρέξτε στις ενότητες "Για να ξεκινήσετε/τερματίσετε τη λειτουργία χρονοδιακόπτη ΑΠΕΝΕΡΓΟΠΟΙΗΣΗΣ" στη σελίδα 74 και "Για να ξεκινήσετε/τερματίσετε τη λειτουργία χρονοδιακόπτη ΕΝΕΡΓΟΠΟΙΗΣΗΣ" στη σελίδα 73.

**Αποτέλεσμα:** Στην οθόνη LCD εμφανίζονται οι ενδείξεις **OFF** και **ON**.

**Παράδειγμα:**

- 2 Εάν οριστεί η ρύθμιση  ενώ λειτουργεί η μονάδα.

**Αποτέλεσμα:** Η λειτουργία **τερματίζεται** σε 1 ώρα και, στη συνέχεια, **ξεκινάει** 7 ώρες αργότερα.

- 3 Εάν οριστεί η ρύθμιση  ενώ η μονάδα ΔΕΝ λειτουργεί.

**Αποτέλεσμα:** Η λειτουργία **ξεκινάει** σε 2 ώρες και, στη συνέχεια, **τερματίζεται** 3 ώρες αργότερα.

## 5 Εξοικονόμηση ενέργειας και βέλτιστη λειτουργία

### ΠΛΗΡΟΦΟΡΙΕΣ

- Η μονάδα καταναλώνει ηλεκτρικό ρεύμα ακόμα και όταν είναι απενεργοποιημένη.
- Κατά την επαναφορά του ηλεκτρικού ρεύματος μετά από διακοπή, θα ξεκινάει πάλι η λειτουργία που είχε επιλεγεί νωρίτερα.

### ΠΡΟΣΟΧΗ

ΠΟΤΕ μην εκθέτετε άμεσα μικρά παιδιά, φυτά ή ζώα στη ροή του αέρα.

### ΠΡΟΕΙΔΟΠΟΙΗΣΗ

ΜΗΝ τοποθετείτε αντικείμενα κάτω από την εσωτερική και/ή την εξωτερική μονάδα γιατί μπορεί να βραχούν. Διαφορετικά, η συμπίκνωση στην μονάδα ή στους σωλήνες ψυκτικού, οι ακαθαρσίες στο φίλτρο αέρα ή η έμφραξη της αποχέτευσης ενδέχεται να προκαλέσουν στάξιμο με αποτέλεσμα να λερωθούν ή να υποστούν ζημιά αντικείμενα που βρίσκονται κάτω από τη μονάδα.

### ΕΙΔΟΠΟΙΗΣΗ

ΜΗΝ χρησιμοποιείτε το σύστημα για άλλους σκοπούς. Προκειμένου να αποφύγετε τη μείωση της ποιότητας, ΜΗΝ χρησιμοποιείτε τη μονάδα για ψύξη οργάνων ακρίβειας, φαγητού, φυτών, ζώων ή έργων τέχνης.

### ΠΡΟΣΟΧΗ

ΜΗΝ λειτουργείτε το σύστημα όταν χρησιμοποιείτε εντομοκτόνα τύπου υποκαπνισμού χώρου. Τα χημικά θα μπορούσαν να συγκεντρωθούν στη μονάδα και να θέσουν σε κίνδυνο την υγεία όσων είναι υπερευαίσθητοι στα χημικά.

### ΠΡΟΕΙΔΟΠΟΙΗΣΗ

ΜΗΝ τοποθετείτε δίπλα στο κλιματιστικό φιάλες με εύφλεκτα υγρά και ΜΗΝ χρησιμοποιείτε σπρέι. Αυτό μπορεί να προκαλέσει πυρκαγιά.

Τηρείτε τις παρακάτω προφυλάξεις για να βεβαιωθείτε ότι το σύστημα λειτουργεί σωστά.

- Αποφύγετε την άμεση ηλιακή ακτινοβολία στον χώρο κατά τη διάρκεια της λειτουργίας ψύξης κλείνοντας τις κουρτίνες ή τα παντζούρια.
- Αερίζετε συχνά. Η παρατεταμένη χρήση απαιτεί ειδική προσοχή στον αερισμό.
- Κρατάτε τις πόρτες και τα παράθυρα κλειστά. Αν οι πόρτες και τα παράθυρα παραμένουν ανοικτά, ο αέρας του δωματίου φεύγει έξω και μειώνεται το αποτέλεσμα ψύξης ή θέρμανσης.



- ΜΗΝ ψύχετε ή θερμαίνετε υπερβολικά το χώρο. Για την εξοικονόμηση ενέργειας, διατηρήστε τη ρύθμιση θερμοκρασίας σε μέτριο επίπεδο.
- ΠΟΤΕ μην τοποθετείτε αντικείμενα κοντά στην είσοδο ή την έξοδο αέρα της μονάδας. Κάτι τέτοιο μπορεί να προκαλέσει μειωμένη απόδοση θέρμανσης/ψύξης ή διακοπή της λειτουργίας.
- Κλείνετε τον διακόπτη όταν η μονάδα ΔΕΝ χρησιμοποιείται για μεγάλα χρονικά διαστήματα. Όταν ο διακόπτης είναι ανοικτός, η μονάδα καταναλώνει ηλεκτρικό ρεύμα. Ανοίξτε τον διακόπτη 6 ώρες πριν από την επανεκκίνηση της μονάδας προκειμένου να διασφαλίσετε ομαλή λειτουργία.
- Ενδέχεται να παρατηρηθεί συμπύκνωση αν η σχετική υγρασία είναι πάνω από 80% ή είναι μπλοκαρισμένη η έξοδος της λεκάνης αποστράγγισης.
- Ρυθμίστε τη θερμοκρασία δωματίου σωστά για άνετο περιβάλλον. Αποφύγετε την υπερβολική θέρμανση ή ψύξη. Λάβετε υπόψη σας ότι ίσως απαιτηθεί χρόνος έως ότου η θερμοκρασία δωματίου φτάσει στο επιθυμητό επίπεδο. Εξετάστε το ενδεχόμενο ρύθμισης των επιλογών χρονοδιακόπτη.
- Προσαρμόστε την κατεύθυνση ροής του αέρα για αποτροπή συσσώρευσης κρύου αέρα στο έδαφος ή θερμού στην οροφή. (Επάνω κατά την λειτουργία ψύξης ή αφύγρανσης προς την οροφή, και κάτω κατά την θέρμανση.)
- Αποφύγετε την διοχέτευση της ροής αέρα απευθείας επάνω στα άτομα που βρίσκονται στον χώρο.
- Να λειτουργείτε το σύστημα εντός του συνιστώμενου εύρους τιμών θερμοκρασίας (26~28°C για την ψύξη και 20~24°C για τη θέρμανση), προκειμένου να εξοικονομείτε ενέργεια.

## 6 Συντήρηση και σέρβις

### 6.1 Επισκόπηση: Συντήρηση και σέρβις

Ο τεχνικός εγκατάστασης θα πρέπει να διενεργεί ετήσια συντήρηση.

#### Σχετικά με το ψυκτικό μέσο

Αυτό το προϊόν περιέχει φθοριούχα αέρια του θερμοκηπίου. ΜΗΝ εκλύετε αέρια στην ατμόσφαιρα.

Τύπος ψυκτικού: R32

Δυναμικό πλανητικής υπερθέρμανσης (GWP): 675



#### ΕΙΔΟΠΟΙΗΣΗ

Στην Ευρώπη, η **εκπομπή αερίων θερμοκηπίου** της συνολικής πλήρωσης ψυκτικού στο σύστημα (που εκφράζεται ως ισοδύναμο τόνων CO<sub>2</sub>) χρησιμοποιείται για να καθοριστούν τα διαστήματα συντήρησης. Εφαρμόστε την ισχύουσα νομοθεσία.

**Η συνάρτηση για τον υπολογισμό των εκπομπών αερίων θερμοκηπίου:** Τιμή GWP του ψυκτικού μέσου × Συνολική πλήρωση ψυκτικού [σε kg] / 1000

Επικοινωνήστε με τον τεχνικό εγκατάστασής σας για περισσότερες πληροφορίες.



#### ΠΡΟΕΙΔΟΠΟΙΗΣΗ

Το ψυκτικό μέσο στη μονάδα είναι ήπια εύφλεκτο, αλλά, υπό κανονικές συνθήκες, ΔΕΝ διαρρέει. Εάν το ψυκτικό διαρρεύσει στο δωμάτιο και έλθει σε επαφή με φλόγα από καυστήρα, θερμαντικό σώμα ή κουζίνα, ενδέχεται να προκληθεί πυρκαγιά ή να σχηματιστεί επιβλαβές αέριο.

Θέστε εκτός λειτουργίας οποιοσδήποτε εύφλεκτες συσκευές θέρμανσης, αερίστε το χώρο και επικοινωνήστε με τον αντιπρόσωπο από τον οποίο αγοράσατε τη μονάδα.

ΜΗΝ χρησιμοποιήσετε τη μονάδα ώσπου ένας τεχνικός επιβεβαιώσει ότι το σημείο από το οποίο διέρρευσε το ψυκτικό μέσο έχει επισκευαστεί.



#### ΠΡΟΕΙΔΟΠΟΙΗΣΗ

- ΜΗΝ δοκιμάσετε να διαρρήσετε ή να κάψετε εξαρτήματα του κύκλου ψυκτικού.
- ΜΗΝ χρησιμοποιείτε υλικά καθαρισμού ή μέσα επιτάχυνσης της διαδικασίας απόψυξης άλλα από αυτά που συνιστά ο κατασκευαστής.
- Να θυμάστε ότι το ψυκτικό στο εσωτερικό του συστήματος είναι άοσμο.



#### ΠΡΟΕΙΔΟΠΟΙΗΣΗ

Η συσκευή θα τοποθετηθεί σε χώρο χωρίς πηγές ανάφλεξης διαρκούς λειτουργίας (παραδείγματα: γυμνές φλόγες, λειτουργούσα συσκευή αερίου ή λειτουργούσα ηλεκτρική θερμάστρα).



#### ΕΙΔΟΠΟΙΗΣΗ

Η συντήρηση ΠΡΕΠΕΙ να γίνεται από εξουσιοδοτημένο τεχνικό εγκατάστασης ή τεχνικό σέρβις.

Συνιστούμε την πραγματοποίηση συντήρησης τουλάχιστον μία φορά το χρόνο. Παρόλα αυτά, η ισχύουσα νομοθεσία μπορεί να απαιτεί συχνότερη συντήρηση.



#### ΚΙΝΔΥΝΟΣ: ΚΙΝΔΥΝΟΣ ΗΛΕΚΤΡΟΠΛΗΞΙΑΣ

Για να καθαρίσετε την κλιματιστική μονάδα ή το φίλτρο αέρα, βεβαιωθείτε ότι έχετε διακόψει προηγουμένως τη λειτουργία και έχετε κλείσει κάθε ηλεκτρική παροχή. Σε αντίθετη περίπτωση ενδέχεται να προκληθεί ηλεκτροπληξία και τραυματισμός.



#### ΠΡΟΕΙΔΟΠΟΙΗΣΗ

Για την αποτροπή ηλεκτροπληξίας ή πυρκαγιάς:

- ΜΗΝ βρέχετε τη μονάδα.
- ΜΗΝ χειρίζεστε τη μονάδα με βρεγμένα χέρια.
- ΜΗΝ τοποθετείτε αντικείμενα που περιέχουν νερό επάνω στη μονάδα.



#### ΠΡΟΣΟΧΗ

Μετά από μακροχρόνια χρήση, ελέγξτε το στήριγμα και το πλαίσιο της μονάδας για τυχόν φθορές. Αν υπάρχει φθορά, η μονάδα μπορεί να πέσει και να προκαλέσει τραυματισμούς.



#### ΠΡΟΣΟΧΗ

ΜΗΝ αγγίζετε τα πτερύγια του εναλλάκτη θερμότητας. Τα πτερύγια αυτά είναι αιχμηρά και μπορούν να προκαλέσουν τραυματισμούς.



#### ΠΡΟΕΙΔΟΠΟΙΗΣΗ

Να είστε προσεκτικοί όταν χρησιμοποιείτε σκάλες για εργασία σε υψηλά σημεία.

## 6 Συντήρηση και σέρβις

### 6.2 Για να καθαρίσετε την εσωτερική μονάδα και το τηλεχειριστήριο

#### ! ΕΙΔΟΠΟΙΗΣΗ

- ΜΗΝ χρησιμοποιείτε βενζίνη, βενζόλιο, λεπτή σκόνη στίλβωσης ή υγρό εντομοκτόνο. **Πιθανή συνέπεια:** Αποχρωματισμός και παραμόρφωση.
- ΜΗΝ χρησιμοποιείτε νερό ή αέρα με θερμοκρασία 40°C ή υψηλότερη. **Πιθανή συνέπεια:** Αποχρωματισμός και παραμόρφωση.
- ΜΗΝ χρησιμοποιείτε σπινθηρικά υγρά.
- ΜΗΝ χρησιμοποιείτε βούρσα για τρίψιμο. **Πιθανή συνέπεια:** Προκαλείται αποκόλληση της τελικής επιφάνειας.

#### ⚡ ΚΙΝΔΥΝΟΣ: ΚΙΝΔΥΝΟΣ ΗΛΕΚΤΡΟΠΛΗΞΙΑΣ

Πριν τον καθαρισμό, βεβαιωθείτε ότι έχετε σταματήσει τη λειτουργία, έχετε κλείσει το διακόπτη ή αποσυνδέσει το καλώδιο ηλεκτρικής παροχής. Σε αντίθετη περίπτωση, ενδέχεται να προκληθεί ηλεκτροπληξία και τραυματισμός.

- 1 Καθαρίστε με ένα μαλακό ύφασμα. Εάν είναι δύσκολο να αφαιρέσετε τους λεκέδες, χρησιμοποιήστε νερό ή ουδέτερο απορρυπαντικό.

### 6.3 Για να καθαρίσετε την πρόσοψη

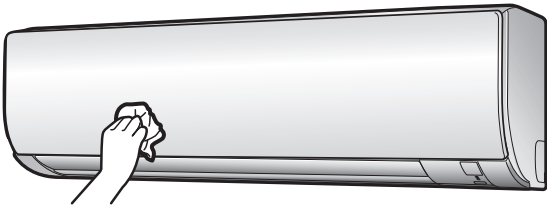

- 1 Καθαρίστε την πρόσοψη με μαλακό ύφασμα. Εάν είναι δύσκολο να αφαιρέσετε τους λεκέδες, χρησιμοποιήστε νερό ή ουδέτερο απορρυπαντικό.

### 6.4 Για να καθαρίσετε τα φίλτρα αέρα

- 1 Σπρώξτε τη γλωττίδα στο κέντρο κάθε φίλτρου αέρα και, στη συνέχεια, τραβήξτε το προς τα κάτω.
- 2 Τραβήξτε έξω τα φίλτρα αέρα.

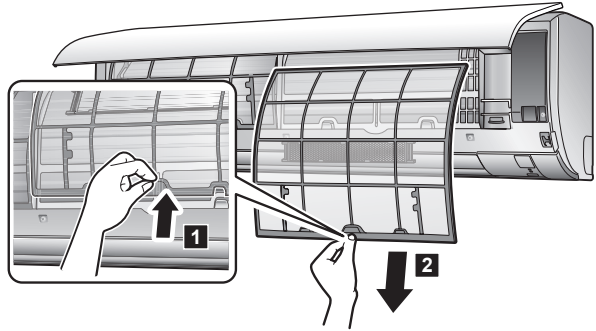

- 3 Αφαιρέστε το φίλτρο εξουδετέρωσης οσμών από τιτάνιο με επικάλυψη απατίτη και το φίλτρο σωματιδίου αργύρου από τις γλωττίδες.

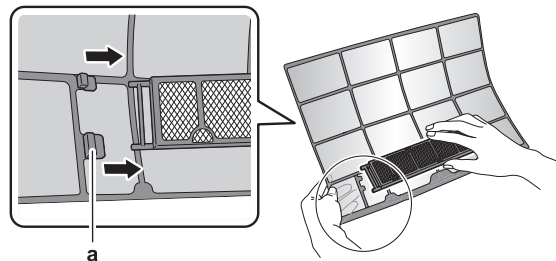

a Γλωττίδα

- 4 Πλύνετε τα φίλτρα αέρα με νερό ή καθαρίστε τα με ηλεκτρική σκούπα.

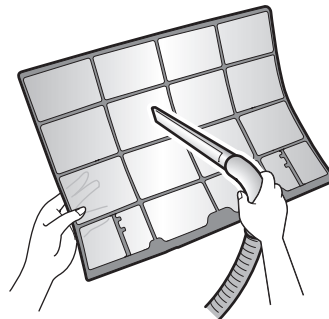

- 5 Βουτήξτε σε χλιαρό νερό για 10 έως 15 δευτερόλεπτα περίπου.

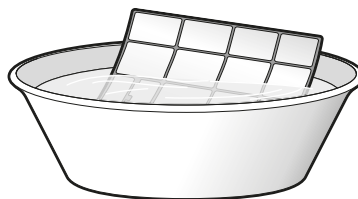

#### i ΠΛΗΡΟΦΟΡΙΕΣ

- Αν η σκόνη ΔΕΝ αφαιρείται εύκολα, πλύνετε τα φίλτρα αέρα με ουδέτερο απορρυπαντικό αραιωμένο σε χλιαρό νερό. Στεγνώστε τα φίλτρα αέρα στη σκιά.
- Βεβαιωθείτε ότι έχετε αφαιρέσει το φίλτρο εξουδετέρωσης οσμών από τιτάνιο με επικάλυψη απατίτη και τα φίλτρα σωματιδίων αργύρου.
- Συνιστάται να καθαρίζετε τα φίλτρα αέρα κάθε 2 εβδομάδες.

### 6.5 Για να καθαρίσετε το φίλτρο εξουδετέρωσης οσμών από τιτάνιο με επικάλυψη απατίτη και το φίλτρο σωματιδίων αργύρου (Φίλτρο ιόντων Ag)

**i** ΠΛΗΡΟΦΟΡΙΕΣ

Καθαρίζετε το φίλτρο με νερό κάθε 6 μήνες.

- 1 Αφαιρέστε το φίλτρο εξουδετέρωσης οσμών από τιτάνιο με επικάλυψη απατίτη και το φίλτρο σωματιδίου αργύρου από τις γλωττίδες.

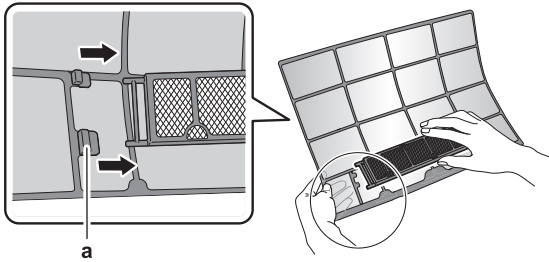

a Γλωττίδες

- 2 Αφαιρέστε τη σκόνη από το φίλτρο με ηλεκτρική σκούπα.

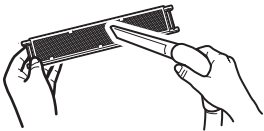

- 3 Βυθίστε το φίλτρο σε χλιαρό νερό για 10 έως 15 λεπτά. ΜΗΝ αφαιρείτε το φίλτρο από το πλαίσιο.



- 4 Μετά από το πλύσιμο, τινάζτε το νερό που απομένει και αφήστε το φίλτρο να στεγνώσει στη σκιά. ΜΗΝ συστρέψετε το φίλτρο για να απομακρύνετε το νερό.

### 6.6 Για να αντικαταστήσετε το φίλτρο εξουδετέρωσης οσμών από τιτάνιο με επικάλυψη απατίτη και το φίλτρο σωματιδίων αργύρου (Φίλτρο ιόντων Ag)

**i** ΠΛΗΡΟΦΟΡΙΕΣ

Αντικαθιστάτε το φίλτρο κάθε 3 χρόνια.

- 1 Αφαιρέστε τις γλωττίδες στο πλαίσιο του φίλτρου και αντικαταστήστε το φίλτρο με καινούργιο.

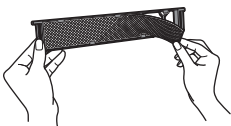

**i** ΠΛΗΡΟΦΟΡΙΕΣ

- ΜΗΝ πετάξετε το πλαίσιο του φίλτρου. Χρησιμοποιήστε το ξανά.
- Απορρίψτε το παλιό φίλτρο μαζί με τα μη εύφλεκτα απορρίμματα.

- 2 Αφαιρέστε το φίλτρο από τις γλωττίδες και ετοιμάστε ένα καινούριο φίλτρο.

**i** ΠΛΗΡΟΦΟΡΙΕΣ

Απορρίψτε το παλιό φίλτρο μαζί με τα μη εύφλεκτα απορρίμματα.

### 6.7 Για να κλείσετε την πρόσοψη

- 1 Πιέστε προσεκτικά την πρόσοψη στις δύο πλευρές και στο κέντρο, μέχρι να ασφαλίσει.

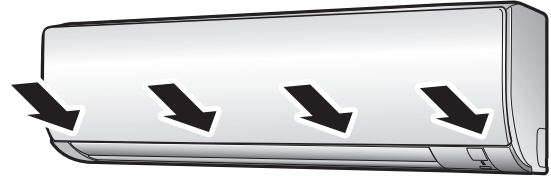

### 6.8 Σημεία που πρέπει να λαμβάνονται υπόψη πριν από μεγάλο διάστημα αδράνειας

- 1 Ρυθμίστε τη λειτουργία **μόνο ανεμιστήρας** πατώντας το κουμπί **FAN ONLY** για να στεγνώσετε το εσωτερικό της μονάδας.
- 2 Αφού σταματήσει η λειτουργία, απενεργοποιήστε τον ασφαλειοδιακόπτη.
- 3 Καθαρίστε τα φίλτρα αέρα και τοποθετήστε τα πάλι στη αρχική τους θέση.
- 4 Αφαιρέστε τις μπαταρίες από το τηλεχειριστήριο.

**i** ΠΛΗΡΟΦΟΡΙΕΣ

Συνιστάται να εκτελείται αυτή η διαδικασία συντήρησης περιοδικά από ειδικευμένο τεχνικό. Για την εκτέλεση εργασιών συντήρησης από ειδικευμένο τεχνικό, επικοινωνήστε με τον οικείο αντιπρόσωπο. Το κόστος συντήρησης θα βαρύνει το χρήστη.

Υπό ορισμένες συνθήκες λειτουργίας, το εσωτερικό της μονάδας μπορεί να λερωθεί μετά από αρκετές περιόδους χρήσης. Αυτό οδηγεί σε μειωμένη απόδοση.

### 7 Αντιμετώπιση προβλημάτων

Εάν παρουσιαστεί κάποια από τις ακόλουθες δυσλειτουργίες, λάβετε τα μέτρα που υποδεικνύονται παρακάτω και επικοινωνήστε με τον οικείο αντιπρόσωπο.



#### ΠΡΟΕΙΔΟΠΟΙΗΣΗ

Διακόψτε τη λειτουργία και απενεργοποιήστε την ηλεκτρική παροχή σε περίπτωση που συμβεί κάτι ασυνήθιστο (μυρωδιά καμένου κ.λπ.).

Η συνέχιση της λειτουργίας της μονάδας υπό αυτές τις συνθήκες ενδέχεται να προκαλέσει βλάβες, ηλεκτροπληξία ή πυρκαγιά. Επικοινωνήστε με τον αντιπρόσωπο της περιοχής σας.

Η επισκευή του συστήματος ΠΡΕΠΕΙ να γίνεται από τεχνικό συντήρησης που διαθέτει τα κατάλληλα προσόντα.

Δυσλειτουργία	Μέτρο
Αν μια διάταξη ασφαλείας όπως μια ηλεκτρική ασφάλεια, ένας διακόπτης κυκλώματος ή ένας ασφαλειοδιακόπτης διαρροής προς τη γη ενεργοποιείται συχνά ή αν ο διακόπτης Ενεργοποίησης/Απενεργοποίησης (ON/OFF) δεν λειτουργεί σωστά.	Κλείστε το κεντρικό διακόπτη παροχής ρεύματος.
Αν υπάρχει διαρροή νερού από τη μονάδα.	Σταματήστε τη λειτουργία.
Ο διακόπτης λειτουργίας ΔΕΝ λειτουργεί σωστά.	Διακόψτε την παροχή ηλεκτρικού ρεύματος.
Αν στην οθόνη του περιβάλλοντος χρήστη εμφανίζεται ο αριθμός μονάδας, αναβοσβήνει η λυχνία λειτουργίας και εμφανίζεται ο κωδικός δυσλειτουργίας.	Ειδοποιήστε τον τεχνικό εγκατάστασης και αναφέρετε τον κωδικό δυσλειτουργίας.

Εάν το σύστημα ΔΕΝ λειτουργεί σωστά πέρα από τις περιπτώσεις που αναφέρθηκαν παραπάνω και δεν υπάρχουν ενδείξεις οποιασδήποτε από τις προαναφερθείσες δυσλειτουργίες, ελέγξτε το σύστημα σύμφωνα με τις ακόλουθες διαδικασίες.



#### ΠΛΗΡΟΦΟΡΙΕΣ

Για περισσότερες υποδείξεις σχετικά με την αντιμετώπιση προβλημάτων, ανατρέξτε στον οδηγό αναφοράς χρήσης, στη διεύθυνση <http://www.daikineurope.com/support-and-manuals/product-information/>.

Εάν μετά τον έλεγχο όλων των παραπάνω στοιχείων είναι αδύνατον να επισκευάσετε μόνοι σας τη βλάβη, επικοινωνήστε με τον τεχνικό εγκατάστασης και αναφέρετε τα συμπτώματα, το πλήρες όνομα μοντέλου της μονάδας (εάν είναι δυνατόν και τον αριθμό κατασκευής) και την ημερομηνία εγκατάστασης (πιθανότατα αναγράφεται στην εγγύηση).

### 7.1 Συμπτώματα που ΔΕΝ αποτελούν συστημικές βλάβες

Τα ακόλουθα συμπτώματα ΔΕΝ αποτελούν ενδείξεις δυσλειτουργίας:

#### 7.1.1 Σύμπτωμα: Ακούγεται ήχος σαν να τρέχει νερό

- Αυτός ο ήχος προκαλείται από τη ροή του ψυκτικού στη μονάδα.
- Αυτός ο ήχος μπορεί να παραχθεί όταν ρέει νερό εκτός της μονάδας κατά τη λειτουργία ψύξης ή αφύγρανσης.

#### 7.1.2 Σύμπτωμα: Ακούγεται ένα φύσημα

Αυτός ο ήχος παράγεται όταν αλλάζει η φορά ροής του ψυκτικού (π.χ. κατά τη μεταγωγή από ψύξη σε θέρμανση).

#### 7.1.3 Σύμπτωμα: Ακούγεται ένας ελαφρύς χτύπος

Αυτός ο ήχος παράγεται όταν η μονάδα διαστέλλεται ή συστέλλεται ελαφρώς με τις μεταβολές της θερμοκρασίας.

#### 7.1.4 Σύμπτωμα: Ακούγεται ένα σφύριγμα

Αυτός ο ήχος παράγεται από τη ροή του ψυκτικού κατά τη διάρκεια της λειτουργίας απόψυξης.

#### 7.1.5 Σύμπτωμα: Ακούγεται ένα κλικ κατά τη λειτουργία ή την αδράνεια

Αυτός ο ήχος παράγεται όταν λειτουργούν οι βαλβίδες ελέγχου ψυκτικού ή τα ηλεκτρικά εξαρτήματα.

#### 7.1.6 Σύμπτωμα: Ακούγεται ένας χτύπος

Αυτός ο ήχος παράγεται όταν μια εξωτερική συσκευή αναρροφά αέρα από έναν χώρο (π.χ. ανεμιστήρας εξόδου, κάλυμμα εξαγωγή) ενώ οι πόρτες και τα παράθυρα του χώρου είναι κλειστά. Ανοίξτε τις πόρτες ή τα παράθυρα ή απενεργοποιήστε τη συσκευή.

#### 7.1.7 Σύμπτωμα: Λευκή πάχνη βγαίνει από μια μονάδα (εσωτερική μονάδα)

#### 7.1.8 Σύμπτωμα: Οι μονάδες ίσως αναδύουν οσμές

Η μονάδα απορροφά τη μυρωδιά των δωμάτων, των επίπλων, των τσιγάρων κλπ. και κατόπιν τις αποβάλλει.

#### 7.1.9 Σύμπτωμα: Ο εξωτερικός ανεμιστήρας περιστρέφεται ενώ το κλιματιστικό δεν βρίσκεται σε λειτουργία

- Μετά τη διακοπή της λειτουργίας.** Ο εξωτερικός ανεμιστήρας συνεχίζει να περιστρέφεται για άλλα 30 δευτερόλεπτα για την προστασία του συστήματος.
- Ενώ το κλιματιστικό δεν βρίσκεται σε λειτουργία.** Όταν η εξωτερική θερμοκρασία είναι πολύ υψηλή, ο εξωτερικός ανεμιστήρας αρχίζει να περιστρέφεται για την προστασία του συστήματος.

## 7.2 Επίλυση προβλημάτων βάσει των κωδικών σφαλμάτων

Όταν παρουσιάζεται πρόβλημα, εμφανίζεται ένας κωδικός σφάλματος στο χειριστήριο. Είναι σημαντικό να κατανοήσετε το πρόβλημα και να πάρετε μέτρα πριν ακυρώσετε έναν κωδικό σφάλματος. Αυτό πρέπει να γίνει από εξουσιοδοτημένο τεχνικό εγκατάστασης ή από τον τοπικό αντιπρόσωπο.

Αυτό το κεφάλαιο σάς δίνει μια επισκόπηση όλων των κωδικών σφαλμάτων και του περιεχομένου των κωδικών σφαλμάτων όπως εμφανίζεται στο χειριστήριο.

Για πιο λεπτομερείς οδηγίες αντιμετώπισης προβλημάτων για κάθε σφάλμα, ανατρέξτε στο εγχειρίδιο συντήρησης.

## 8 Απόρριψη



### ΕΙΔΟΠΟΙΗΣΗ

ΜΗΝ προσπαθήσετε να αποσυναρμολογήσετε μόνοι σας το σύστημα: η αποσυναρμολόγηση του συστήματος, ο χειρισμός του ψυκτικού, του λαδιού και των άλλων τμημάτων ΠΡΕΠΕΙ να συμμορφώνονται με την ισχύουσα νομοθεσία. Οι μονάδες ΠΡΕΠΕΙ να υποβάλλονται σε επεξεργασία σε ειδική εγκατάσταση επεξεργασίας για επαναχρησιμοποίηση, ανακύκλωση και ανάκτηση.

## Índice

<b>1</b>	<b>Acerca da documentação</b>	<b>80</b>
1.1	Acerca deste documento.....	80
<b>2</b>	<b>O sistema</b>	<b>80</b>
2.1	Unidade interior.....	80
2.1.1	Visualização da unidade interior.....	81
2.2	Acerca da interface de utilizador.....	81
2.2.1	Componentes: Interface do utilizador.....	81
2.2.2	Estado: LCD da interface de utilizador.....	81
2.2.3	Utilização da interface de utilizador.....	82
<b>3</b>	<b>Antes da utilização</b>	<b>82</b>
3.1	Fixar a interface de utilizador à parede.....	82
3.2	Introduzir as pilhas.....	82
3.3	Alternar entre graus Fahrenheit e graus Celsius.....	82
3.4	Ligar a fonte de alimentação.....	82
<b>4</b>	<b>Funcionamento</b>	<b>83</b>
4.1	Gama de funcionamento.....	83
4.2	Quando utilizar que funcionalidade.....	83
4.3	Modo de funcionamento e ponto de regulação da temperatura	83
4.3.1	Iniciar/parar o funcionamento e regular a temperatura.....	84
4.3.2	Débito de ar.....	84
4.3.3	Direcção do fluxo de ar.....	84
4.3.4	Modo de fluxo de ar de conforto.....	85
4.3.5	Modo potente.....	85
4.3.6	Modo económico.....	85
4.3.7	Modo de temporizador ligado/desligado.....	85
<b>5</b>	<b>Poupança de energia e funcionamento otimizado</b>	<b>86</b>
<b>6</b>	<b>Manutenção e assistência</b>	<b>87</b>
6.1	Visão geral: Manutenção e assistência.....	87
6.2	Limpeza da unidade interior e da interface de utilizador.....	87
6.3	Limpeza do painel frontal.....	88
6.4	Limpeza dos filtros de ar.....	88
6.5	Limpeza do filtro desodorizante de apatite de titânio e do filtro de partículas de prata (filtro de iões de prata).....	88
6.6	Substituição do filtro desodorizante de apatite de titânio e do filtro de partículas de prata (filtro de iões de prata).....	89
6.7	Para fechar o painel frontal.....	89
6.8	Itens a ter em conta antes de um longo período de inactividade.....	89
<b>7</b>	<b>Resolução de problemas</b>	<b>89</b>
7.1	Sintomas que NÃO são avarias do sistema.....	90
7.1.1	Sintoma: Ouve-se um ruído semelhante ao fluxo de água.....	90
7.1.2	Sintoma: Ouve-se um ruído de sopro.....	90
7.1.3	Sintoma: Ouve-se um ruído de tiquetaque.....	90
7.1.4	Sintoma: Ouve-se um ruído sibilante.....	90
7.1.5	Sintoma: Ouve-se um ruído de clique durante o funcionamento ou o período de inactividade.....	90
7.1.6	Sintoma: Ouve-se um ruído de batida.....	90
7.1.7	Sintoma: Sai uma névoa branca da unidade (interior).....	90
7.1.8	Sintoma: As unidades libertam cheiros.....	90
7.1.9	Sintoma: A ventoinha exterior roda enquanto o aparelho de ar condicionado não está em funcionamento.....	90
7.2	Resolução de problemas com base em códigos de erro.....	90
<b>8</b>	<b>Eliminação</b>	<b>90</b>

## 1 Acerca da documentação

### 1.1 Acerca deste documento

Agradecemos-lhe por ter comprado este produto. Por favor:

- Guarde a documentação para consulta futura.

#### Público-alvo

Utilizadores finais



#### INFORMAÇÕES

Este aparelho deve ser utilizado por utilizadores especializados ou com formação em lojas, indústrias ligeiras e em quintas, ou para utilização comercial e doméstica por pessoas não qualificadas.

#### Conjunto de documentação

Este documento faz parte de um conjunto de documentação. O conjunto completo é constituído por:

#### ▪ Precauções de segurança gerais:

- Instruções de segurança que deve ler antes de operar o seu sistema

- Formato: Papel (na caixa da unidade de interior)

#### ▪ Manual de operações:

- Guia rápido para uma utilização básica

- Formato: Papel (na caixa da unidade de interior)

#### ▪ Guia de referência do utilizador:

- Instruções detalhadas passo a passo e informações de apoio para uma utilização básica e avançada

- Formato: Ficheiros digitais em <http://www.daikineurope.com/support-and-manuals/product-information/>

As actualizações mais recentes da documentação fornecida podem estar disponíveis no site regional Daikin ou através do seu instalador.

A documentação original está escrita em inglês. Todos os outros idiomas são traduções.

## 2 O sistema



#### ADVERTÊNCIA: MATERIAL INFLAMÁVEL

O refrigerante contido nesta unidade é ligeiramente inflamável.

### 2.1 Unidade interior



#### CUIDADO

NÃO introduza os dedos, paus ou outros objectos nas entradas e saídas de ar. Se a ventoinha estiver em alta rotação, tal pode originar lesões.



#### INFORMAÇÕES

O nível de pressão sonora é inferior a 70 dBA.





**AVISO**

- Não modifique, não desmonte, não retire nem volte a instalar a unidade, nem lhe efectue reparações por iniciativa própria: desmontagem ou instalação incorrectas podem causar choques eléctricos ou um incêndio. Contacte o seu revendedor.
- Caso se verifique uma fuga accidental de refrigerante, certifique-se de que não se produzem chamas vivas. O refrigerante em si é completamente seguro, não tóxico e ligeiramente inflamável. Contudo, pode dar origem a um gás tóxico, caso se dê uma fuga num compartimento onde haja emissões gasosas procedentes de termo-ventiladores, fogões a gás, etc. Antes de voltar a utilizar a unidade, solicite sempre a pessoal técnico qualificado a confirmação de que a origem da fuga foi reparada ou corrigida.

**2.1.1 Visualização da unidade interior**

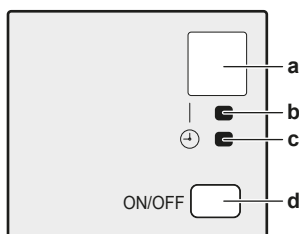

- a Receptor de sinal
- b Luz de funcionamento
- c Lâmpada do temporizador
- d Botão ON/OFF

**Botão de ligar/desligar**

Caso a interface de utilizador esteja em falta, pode utilizar o botão de ligar/desligar na unidade interior para iniciar/parar o funcionamento. Quando o funcionamento é iniciado utilizando este botão, são utilizadas as seguintes regulações:

- Modo de funcionamento = Automático
- Regulação da temperatura = 25°C
- Débito de ar = Automático

**2.2 Acerca da interface de utilizador**

- **Luz solar directa.** NÃO exponha a interface de utilizador à luz solar directa.
- **Pó.** A presença de pó no transmissor ou receptor de sinal reduz a sensibilidade. Limpe o pó com um pano macio.
- **Luzes fluorescentes.** A comunicação por sinal pode ser desactivada se existirem lâmpadas fluorescentes na divisão. Nesse caso, deve contactar o seu instalador.
- **Outros aparelhos.** Caso os sinais da interface de utilizador operem outros aparelhos, mude-os de sítio ou contacte o seu instalador.
- **Cortinas.** Certifique-se de que o sinal entre a unidade e a interface de utilizador NÃO é bloqueado por cortinas ou outros objectos.



**NOTIFICAÇÃO**

- NÃO deixe cair a interface de utilizador.
- NÃO permita que a interface de utilizador fique molhada.

**2.2.1 Componentes: Interface do utilizador**

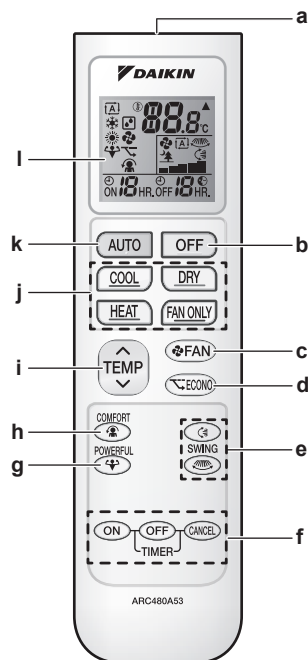

- a Receptor de sinal
- b Botão de desligar
- c Botão de regulação da ventoinha
- d Botão de funcionamento Económico
- e Botões de oscilação
- f Botões de regulação do temporizador (ON, OFF, cancelar)
- g Botão de funcionamento Potente
- h Botão de funcionamento Conforto
- i Botão de regulação da temperatura
- j Botões de modo de funcionamento
- k Botão de modo de funcionamento Automático
- l Visor LCD

**2.2.2 Estado: LCD da interface de utilizador**



Ícone	Descrição
	Modo de funcionamento = Automático
	Modo de funcionamento = Secagem
	Modo de funcionamento = Aquecimento
	Modo de funcionamento = Refrigeração
	Modo de funcionamento = Apenas ventilação
	O modo potente está activado
	O modo económico está activado
	A unidade interior recebe um sinal da interface de utilizador
	Regulação da temperatura actual
	Débito de ar = Automático

## 3 Antes da utilização

Ícone	Descrição
	Débito de ar = Unidade interior com baixo ruído
	Débito de ar = Alto
	Débito de ar = Médio alto
	Débito de ar = Médio
	Débito de ar = Médio baixo
	Débito de ar = Baixo
	O modo de conforto está activado
	O modo de oscilação vertical automática está activado
	O modo de oscilação horizontal automática está activado
	O temporizador ligado está activado
	O temporizador desligado está activado

### 2.2.3 Utilização da interface de utilizador

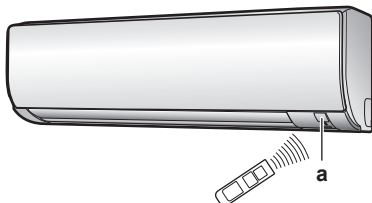

a Receptor de sinal

- 1 Aponte o transmissor de sinal para o receptor de sinal na unidade interior (a distância máxima de comunicação é de 7 m).

**Resultado:** Quando a unidade interior recebe um sinal da interface de utilizador, é emitido um sinal sonoro:

Sinal sonoro	Descrição
Bip-bip	O funcionamento inicia-se.
Bip	A regulação é alterada.
Bip longo	O funcionamento pára.

## 3 Antes da utilização

### 3.1 Fixar a interface de utilizador à parede

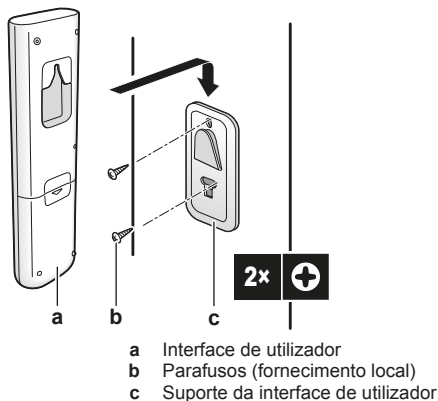

- a Interface de utilizador  
b Parafusos (fornecimento local)  
c Suporte da interface de utilizador

- 1 Escolha um local onde os sinais alcancem a unidade.
- 2 Fixe o suporte com parafusos à parede ou a um local semelhante.
- 3 Coloque a interface de utilizador no suporte da interface de utilizador.

### 3.2 Introduzir as pilhas

As pilhas duram cerca de 1 ano.

- 1 Retire a tampa traseira.
- 2 Introduza as duas pilhas de uma só vez.
- 3 Volte a colocar a tampa.

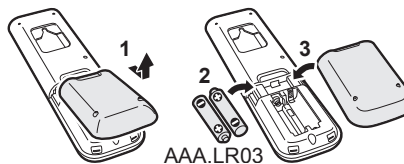

### 3.3 Alternar entre graus Fahrenheit e graus Celsius

**Pré-requisito:** Altere esta regulação apenas quando a temperatura é apresentada.

- 1 Prima simultaneamente e durante cerca de 5 segundos.

**Resultado:** A regulação é alterada.

### 3.4 Ligar a fonte de alimentação

- 1 Ligue o disjuntor.

**Resultado:** A aleta da unidade interior irá abrir e fechar para regular a posição de referência.

## 4 Funcionamento

### 4.1 Gama de funcionamento









Modo de funcionamento	Gama de funcionamento
Refrigeração <sup>(a)(b)</sup>	<ul style="list-style-type: none"> <li>Temperatura exterior: -10~46°C</li> <li>Temperatura interior: 18~32°C</li> <li>Humidade interior: ≤80%</li> </ul>
Aquecimento <sup>(a)</sup>	<ul style="list-style-type: none"> <li>Temperatura exterior: -15~24°C</li> <li>Temperatura interior: 10~30°C</li> </ul>
Secagem <sup>(a)</sup>	<ul style="list-style-type: none"> <li>Temperatura exterior: -10~46°C</li> <li>Temperatura interior: 18~32°C</li> <li>Humidade interior: ≤80%</li> </ul>

Caso seja operado fora da gama de funcionamento:

- (a) Um dispositivo de segurança pode interromper o funcionamento do sistema.  
 (b) Pode ocorrer condensação na unidade interior e pingar água.

### 4.2 Quando utilizar que funcionalidade

Pode utilizar a tabela seguinte para determinar que funcionalidades deve utilizar:





Funcionalidade	Tarefas
<b>Funcionalidades básicas</b>	
 Modos de funcionamento e temperatura	<p>Iniciar/parar o sistema e regular a temperatura:</p> <ul style="list-style-type: none"> <li>Aquece ou arrefece uma divisão.</li> <li>Faz circular o ar numa divisão sem aquecimento ou refrigeração.</li> <li>Reduz a humidade numa divisão.</li> <li>No modo automático, selecciona automaticamente uma temperatura e um modo de funcionamento adequados.</li> </ul>
 +  Direcção do fluxo de ar	Regular a direcção do fluxo de ar (posição oscilante ou fixa).
 Débito de ar	<p>Regular a quantidade de ar expelido para a divisão.</p> <p>Funcionamento mais silencioso.</p>
<b>Funcionalidades avançadas</b>	
 Económico	<p>Utilizar o sistema quando também está a utilizar outros aparelhos que consomem energia.</p> <p>Economizar energia.</p>
 Conforto	Proporcionar um fluxo de ar confortável que NÃO entra em contacto directo com as pessoas.
 Potente	Arrefecer ou aquecer rapidamente a divisão.
 Temporizador ligado +  Temporizador desligado	Ligar ou desligar automaticamente o sistema.

### 4.3 Modo de funcionamento e ponto de regulação da temperatura

**Quando.** Ajuste o modo de funcionamento do sistema e regule a temperatura quando pretende:

- Aquecer ou arrefecer uma divisão
- Fazer circular o ar numa divisão sem aquecimento ou refrigeração
- Reduzir a humidade numa divisão

**Qual.** O sistema funciona de modo diferente consoante a escolha do utilizador.

Regulação	Descrição
 Automático	O sistema arrefece ou aquece uma divisão até ao ponto de regulação da temperatura. Comuta automaticamente entre refrigeração e aquecimento, se necessário.
 Secagem	O sistema reduz a humidade numa divisão sem alterar a temperatura.
 Aquecimento	O sistema aquece uma divisão até ao ponto de regulação da temperatura.
 Refrigeração	O sistema arrefece uma divisão até ao ponto de regulação da temperatura.
 Ventilação	<p>O sistema controla apenas o fluxo de ar (débito de ar e direcção do fluxo de ar).</p> <p>O sistema NÃO controla a temperatura.</p>

**Informações adicionais:**

- Temperatura exterior.** O efeito de arrefecimento ou aquecimento do sistema diminui quando a temperatura exterior é demasiado elevada ou baixa.
- Descongelamento.** Durante o aquecimento, poderá ocorrer a formação de gelo na unidade de exterior, reduzindo a capacidade de aquecimento. Nesse caso, o sistema comuta automaticamente para o modo de descongelamento para remover o gelo. Durante o descongelamento, NÃO é expelido ar quente da unidade interior.

## 4 Funcionamento

### 4.3.1 Iniciar/parar o funcionamento e regular a temperatura

- : Modo de funcionamento = Automático  
: Modo de funcionamento = Secagem  
: Modo de funcionamento = Aquecimento  
: Modo de funcionamento = Refrigeração  
: Modo de funcionamento = Apenas ventilação  
: Indica a temperatura regulada.

1 Inicie o funcionamento premindo um dos seguintes botões.

Modo	Prima	Resultado
Funcionamento automático		 A luz de funcionamento acende-se.
Refrigeração		
Secagem		
Aquecimento		
Apenas ventilação		

2 Prima ou no botão uma ou mais vezes para regular a temperatura. NÃO É POSSÍVEL ajustar a temperatura nos modos de **secagem** ou **apenas ventilação**.

Refrigeração	Aquecimento	Funcionament o automático	Modo de secagem ou apenas ventilação
18~32°C	10~30°C	18~30°C	—

3 Prima para interromper o funcionamento.  
**Resultado:** A luz de funcionamento apaga-se.

### 4.3.2 Débito de ar

1 Prima para seleccionar:

	5 níveis de débito de ar, de "" a "".
	Funcionamento automático
	Funcionamento da unidade interior em baixo ruído. Quando o fluxo de ar é regulado para "", o ruído da unidade é reduzido.

#### INFORMAÇÕES

- Se a unidade atingir o ponto de regulação de temperatura no modo de refrigeração, aquecimento ou automático. A ventilação pára.
- Ao utilizar o modo de secagem, NÃO é possível ajustar a regulação do débito de ar.

### Regular o débito de ar

1 Prima para alterar a regulação do fluxo de ar na sequência seguinte:



### 4.3.3 Direcção do fluxo de ar

**Quando.** Ajuste a direcção do fluxo de ar conforme desejado.

**Qual.** O sistema orienta o fluxo de ar de forma diferente consoante a escolha do utilizador (posição oscilante ou fixa). Para isso, o sistema move as lâminas horizontais (aletas) ou as lâminas verticais (persianas).

Regulação	Direcção do fluxo de ar
Oscilação vertical automática	Move-se para cima e para baixo.
Oscilação horizontal automática	Move-se de um lado para o outro.
Direcção do fluxo de ar 3-D	Move-se simultaneamente para cima e para baixo e de um lado para o outro.
[—]	Permanece numa posição fixa.

#### CUIDADO

- Utilize SEMPRE uma interface de utilizador para ajustar os ângulos das aletas e das persianas. Se as aletas e as persianas estiverem a oscilar e as forçar com a mão, o mecanismo pode partir.

A mobilidade da aleta varia conforme o modo de funcionamento. A aleta pára na posição superior quando o débito de ar é alterado para baixo durante a regulação da oscilação para cima e para baixo.

### Regular a direcção do fluxo de ar

1 Para utilizar a oscilação automática, prima .

**Resultado:** é apresentado no LCD.

**Resultado:** A aleta (lâmina horizontal) começa a oscilar.

2 Para utilizar a posição fixa, prima quando a aleta alcançar a posição pretendida.

**Resultado:** desaparece do LCD.

### Ajustar as persianas (lâminas verticais)

#### 4.3.4 Modo de fluxo de ar de conforto

Este modo pode ser utilizado no modo de **aquecimento** ou **refrigeração**. Proporcionará um fluxo de ar confortável que NÃO entra em contacto directo com as pessoas. O sistema regula automaticamente a posição fixa do fluxo de ar para cima no modo de Refrigeração e para baixo no modo de Aquecimento.

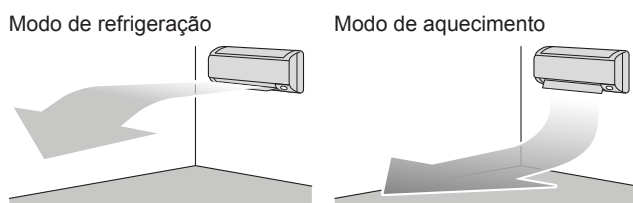

#### **i** INFORMAÇÕES

O modo potente e o modo de fluxo de ar de conforto NÃO podem ser utilizados em simultâneo. A última função seleccionada tem prioridade. Caso seja seleccionada a oscilação vertical automática, o modo de fluxo de ar de conforto é cancelado.

#### Iniciar/parar o modo de fluxo de ar de conforto

- 1 Prima para iniciar.

**Resultado:** A posição da aleta é alterada, é apresentado no LCD, e o débito de ar é regulado para automático.

Modo	Posição da aleta...
Arrefecimento/Secagem	Para cima
Aquecimento	Para baixo

- 2 Prima para parar.

**Resultado:** A aleta retorna à posição anterior ao modo de fluxo de ar de conforto; desaparece do LCD.

#### 4.3.5 Modo potente

Este modo maximiza rapidamente o efeito de refrigeração/aquecimento em qualquer modo de funcionamento. Permite obter a capacidade máxima.

#### **i** INFORMAÇÕES

O modo potente NÃO pode ser utilizado em conjunto com o modo económico e o modo de fluxo de ar de conforto. A última função seleccionada tem prioridade.

O modo potente NÃO aumenta a capacidade da unidade se esta já estiver a funcionar à capacidade máxima.

#### Iniciar/parar o modo potente

- 1 Prima para iniciar.

**Resultado:** é apresentado no LCD. O modo potente é executado durante 20 minutos; após este período, o funcionamento retorna ao modo regulado anteriormente.

- 2 Prima para parar.

**Resultado:** desaparece do LCD.

**Nota:** O modo potente apenas pode ser regulado quando a unidade se encontra em funcionamento. Se premir , a operação será cancelada; desaparece no LCD.

#### 4.3.6 Modo económico

Esta função permite um funcionamento eficiente limitando o valor máximo de consumo energético. Esta função é útil nos casos em que é necessário prestar atenção para assegurar que o disjuntor não dispara quando o equipamento funciona em simultâneo com outros aparelhos.

#### **i** INFORMAÇÕES

- O modo potente e o modo económico NÃO podem ser utilizados em simultâneo. A última função seleccionada tem prioridade.
- O modo económico reduz o consumo energético da unidade de exterior limitando a velocidade de rotação do compressor. Caso o consumo energético já seja reduzido, o modo económico NÃO reduzirá mais o consumo energético.

#### Iniciar/parar o modo económico

- 1 Prima para iniciar.

**Resultado:** é apresentado no LCD.

- 2 Prima para parar.

**Resultado:** desaparece do LCD.

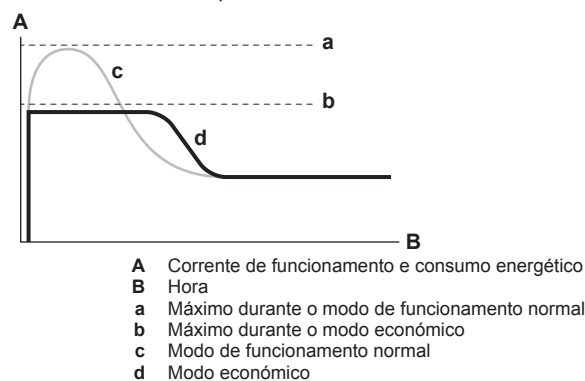

- O diagrama serve apenas para fins ilustrativos.
- A corrente máxima de funcionamento e o consumo energético do aparelho de ar condicionado no modo económico variam consoante a unidade de exterior ligada.

#### 4.3.7 Modo de temporizador ligado/desligado

As funções do temporizador são úteis para ligar/desligar automaticamente o aparelho de ar condicionado à noite ou de manhã. Também é possível utilizar o temporizador desligado e o temporizador ligado em combinação.

#### **i** INFORMAÇÕES

Programa novamente o temporizador nos seguintes casos:

- Um disjuntor desligou a unidade.
- Falha de energia.
- Após substituir as pilhas na interface de utilizador.

#### Iniciar/parar o modo de temporizador ligado

Utilize esta função caso a unidade NÃO esteja a funcionar e pretenda iniciá-la após um determinado tempo.

- 1 Prima .

**Resultado:** ON HR. é apresentado no LCD e a luz do temporizador acende-se.

- 2 Prima de novo se pretender alterar a regulação da hora.

## 5 Poupança de energia e funcionamento otimizado

### INFORMAÇÕES

Cada vez que **ON** é premido, a regulação da hora avança 1 hora. O temporizador pode ser regulado entre 1 a 12 horas.

**Exemplo:** Se **ON** **2 HR.** for regulado quando a unidade **NÃO** está a funcionar, esta entrará em funcionamento após 2 horas.

3 Para cancelar a regulação, prima .

**Resultado:** **ON** e a regulação da hora desaparece do LCD e a luz do temporizador apaga-se.

### Iniciar/parar o modo de temporizador desligado

Utilize esta função caso a unidade esteja a funcionar e pretenda parar o funcionamento após um determinado tempo.

1 Prima **OFF**.

**Resultado:** **OFF** **1 HR.** é apresentado no LCD e a luz do temporizador acende-se.

2 Prima **OFF** de novo se pretender alterar a regulação da hora.

### INFORMAÇÕES

Cada vez que **OFF** é premido, a regulação da hora avança 1 hora. O temporizador pode ser regulado entre 1 a 12 horas.

**Exemplo:** Se **OFF** **5 HR.** for regulado durante o funcionamento da unidade, este pára após 5 horas.

3 Para cancelar a regulação, prima .

**Resultado:** **OFF** e a regulação da hora desaparece do LCD e a luz do temporizador apaga-se.

### INFORMAÇÕES

#### Modo regulado nocturno

Quando o temporizador para desligar é regulado, o aparelho de ar condicionado ajusta automaticamente a regulação da temperatura (mais 0,5°C na refrigeração, menos 2,0°C no aquecimento) para evitar a refrigeração ou o aquecimento excessivos e assegurar uma temperatura de sono agradável.

### Combinação do temporizador ligado e do temporizador desligado

1 Para regular os temporizadores, consulte "[Iniciar/parar o modo de temporizador desligado](#)" na página 86 e "[Iniciar/parar o modo de temporizador ligado](#)" na página 85.

**Resultado:** **OFF** e **ON** são apresentados no LCD.

**Exemplo:**

2 Se  for regulado quando a unidade se encontra em funcionamento.

**Resultado:** O funcionamento **pára** dentro de 1 hora e depois **inicia** 7 horas mais tarde.

3 Se  for regulado quando a unidade **NÃO** se encontra em funcionamento.

**Resultado:** O funcionamento **inicia** dentro de 2 horas e depois **pára** 3 horas mais tarde.

## 5 Poupança de energia e funcionamento otimizado

### INFORMAÇÕES

- Mesmo quando está desligada, a unidade consome electricidade.
- Quando a energia é reposta após uma falha de energia, o modo anteriormente seleccionado é retomado.

### CUIDADO

**NUNCA** exponha directamente ao fluxo de ar crianças pequenas, plantas nem animais.

### AVISO

**NÃO** coloque objectos por baixo da unidade interior e/ou de exterior que possam ficar molhados. Caso contrário, a condensação na unidade ou nos tubos de refrigerante, a sujidade no filtro de ar ou o entupimento do dreno podem provocar pingos de água, e os objectos por baixo da unidade podem ficar sujos ou danificados.

### NOTIFICAÇÃO

**NÃO** utilize o sistema para outros fins. Para evitar deterioração de qualidade, **NÃO** use a unidade para arrefecimento de instrumentos de precisão, produtos alimentares, plantas, animais nem obras de arte.

### CUIDADO

**NÃO** utilize o sistema após aplicação de insecticidas aerotransportados na divisão. Os produtos químicos podem ficar acumulados na unidade e colocar em perigo a saúde de pessoas particularmente sensíveis a esses produtos.

### AVISO

**NÃO** coloque aerossóis inflamáveis perto do ar condicionado, **NEM** utilize aerossóis em geral. Tal pode originar um incêndio.

Respeite os cuidados que se seguem, para assegurar um funcionamento adequado do sistema.

- Evite a entrada directa da luz solar no compartimento durante o funcionamento em refrigeração, recorrendo a cortinas ou persianas.
- Assegure uma ventilação frequente. O uso prolongado requer particular atenção às questões de ventilação.
- Mantenha as portas e as janelas fechadas. Se as portas e as janelas permanecerem abertas, o ar sai do compartimento, causando uma diminuição do efeito de refrigeração ou de aquecimento.
- Tenha cuidado para **NÃO** refrigerar ou aquecer demasiado. Para poupar energia, mantenha a regulação da temperatura num nível moderado.
- **NUNCA** coloque objectos junto à entrada de ar ou à saída de ar da unidade. Se o fizer poderá provocar um efeito de aquecimento/refrigeração reduzido ou interromper o funcionamento.
- Desligue o disjuntor quando a unidade **NÃO** for utilizada durante longos períodos de tempo. Se o disjuntor estiver ligado, a unidade gasta electricidade. Antes de reiniciar a unidade, ligue o disjuntor 6 horas antes da operação para assegurar um funcionamento suave.
- Pode dar-se condensação, se a humidade for superior a 80%, ou se o dreno ficar entupido.



- Ajuste adequadamente a temperatura do compartimento para obter um ambiente confortável. Evite um aquecimento ou arrefecimento excessivos. Tenha em atenção que pode levar algum tempo até que a temperatura ambiente alcance a temperatura regulada. Considere a utilização das opções do temporizador.
- Ajuste a direcção do fluxo de ar para evitar a acumulação de ar frio no solo ou de ar quente junto ao tecto. (Para cima durante a refrigeração ou desumidificação para o tecto, e para baixo durante o aquecimento.)
- Evite que o fluxo de ar atinja directamente as pessoas presentes na divisão.
- Utilize o sistema dentro da gama de temperaturas recomendada (26~28°C para refrigeração e 20~24°C para aquecimento) para economizar energia.

## 6 Manutenção e assistência

### 6.1 Visão geral: Manutenção e assistência

O instalador tem de realizar uma manutenção anual.

#### O refrigerante

Este produto contém gases fluorados com efeito de estufa. NÃO liberte gases para a atmosfera.

Tipo de refrigerante: R32

Valor potencial de aquecimento global (GWP): 675



#### NOTIFICAÇÃO

Na Europa, as **emissões de gases de efeito de estufa** da carga total de refrigerante no sistema (expressas em toneladas de equivalente CO<sub>2</sub>) são utilizadas para determinar os intervalos de manutenção. Cumpra a legislação aplicável.

**Fórmula para calcular as emissões de gases de efeito de estufa:** Valor GWP do refrigerante × Carga total de refrigerante [em kg] / 1000

Para obter mais informações, contacte o seu instalador.



#### AVISO

O refrigerante contido na unidade é ligeiramente inflamável, mas, normalmente, NÃO ocorrem fugas. Se houver fuga de refrigerante para o ar da divisão, o contacto com a chama de um maçarico, de um aquecedor ou de um fogão pode causar um incêndio ou produzir um gás perigoso.

Desligue todos os dispositivos de aquecimento que usem combustíveis, ventile a divisão e contacte o fornecedor da unidade.

NÃO volte a utilizar a unidade, até um técnico lhe assegurar que a zona onde se verificou a fuga foi reparada.



#### AVISO

- NÃO fure nem queime os componentes do ciclo do refrigerante.
- NÃO utilize materiais de limpeza nem meios para acelerar o processo de descongelamento que não tenham sido recomendados pelo fabricante.
- Tenha em atenção que o refrigerante contido no sistema não tem odor.



#### AVISO

O aparelho deve ser armazenado numa divisão sem fontes de ignição em operação contínua (exemplo: chamas desprotegidas, um aparelho a gás ou um aquecedor eléctrico em operação).



#### NOTIFICAÇÃO

A manutenção DEVE ser realizada obrigatoriamente por um técnico de assistência ou um instalador autorizado.

Recomenda-se que realize a manutenção, pelo menos, uma vez por ano. No entanto, a legislação aplicável poderá exigir intervalos de manutenção mais curtos.



#### PERIGO: RISCO DE ELECTROCUSSÃO

Para limpar o ar condicionado ou o filtro de ar, certifique-se de parar o funcionamento e desligar todas as fontes de alimentação. Caso contrário, pode ocorrer um ferimento ou choque eléctrico.



#### AVISO

Para evitar choques eléctricos ou incêndio:

- NÃO enxágue a unidade.
- NÃO opere a unidade com as mãos molhadas.
- NÃO coloque quaisquer objetos com água em cima da unidade.



#### CUIDADO

Após um longo período de utilização, verifique o estado da base da unidade e respectivos apoios. Caso estejam danificados, a unidade pode tombar, podendo ferir alguém.



#### CUIDADO

NÃO toque nas aletas do permutador de calor. São afiadas, pode cortar-se.



#### AVISO

Tenha cuidado com as escadas quando trabalhar em locais altos.

### 6.2 Limpeza da unidade interior e da interface de utilizador



#### NOTIFICAÇÃO

- NÃO utilize gasolina, benzina, diluente, pó de polir ou insecticidas líquidos. **Consequência possível:** Descoloração e deformação.
- NÃO utilize água nem ar a uma temperatura de 40°C ou superior. **Consequência possível:** Descoloração e deformação.
- NÃO utilize compostos de polimento.
- NÃO utilize uma escova de esfregar. **Consequência possível:** O acabamento da superfície sai.



#### PERIGO: RISCO DE ELECTROCUSSÃO

Antes de efectuar uma limpeza, pare o aparelho e desligue o disjuntor ou desligue a ficha da tomada. Caso contrário, pode originar ferimentos ou um choque eléctrico.

- 1 Limpe com um pano macio. Caso seja difícil remover as manchas, use água ou um detergente neutro.

## 6 Manutenção e assistência

### 6.3 Limpeza do painel frontal

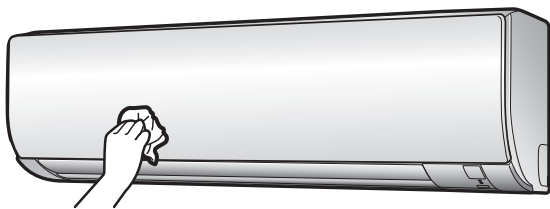

- 1 Limpe o painel frontal com um pano macio. Caso seja difícil remover as manchas, use água ou um detergente neutro.

### 6.4 Limpeza dos filtros de ar

- 1 Empurre a patilha no centro de cada filtro de ar e, em seguida, puxe-a para baixo.
- 2 Retire os filtros de ar.

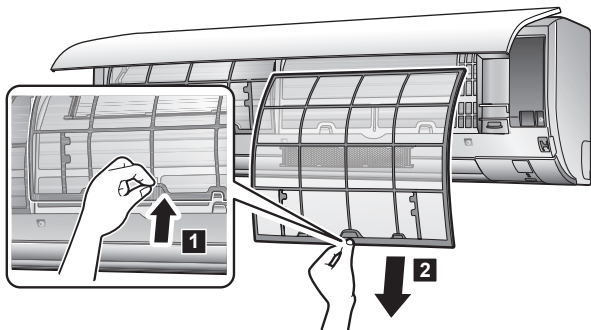

- 3 Retire o filtro desodorizante de apatite de titânio e o filtro de partículas de prata das patilhas.

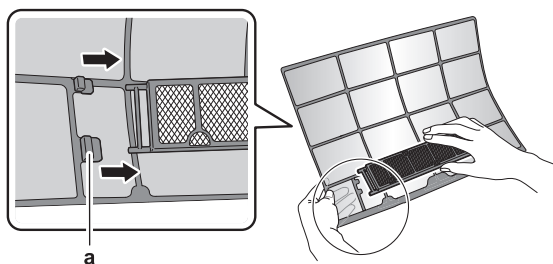

a Patilha

- 4 Lave os filtros de ar com água ou limpe-os com um aspirador.

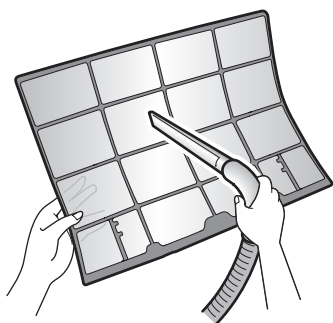

- 5 Coloque-os em água morna durante cerca de 10 a 15 minutos.

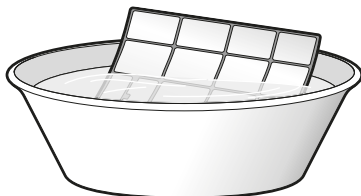

### **i** INFORMAÇÕES

- Caso o pó NÃO saia facilmente, lave os filtros de ar com um detergente neutro diluído em água morna. Seque os filtros de ar à sombra.
- Certifique-se de que retira o filtro desodorizante de apatite de titânio e o filtro de partículas de prata.
- É recomendado limpar os filtros de ar a cada 2 semanas.

### 6.5 Limpeza do filtro desodorizante de apatite de titânio e do filtro de partículas de prata (filtro de iões de prata)

### **i** INFORMAÇÕES

Limpe o filtro com água a cada 6 meses.

- 1 Retire o filtro desodorizante de apatite de titânio e o filtro de partículas de prata das patilhas.

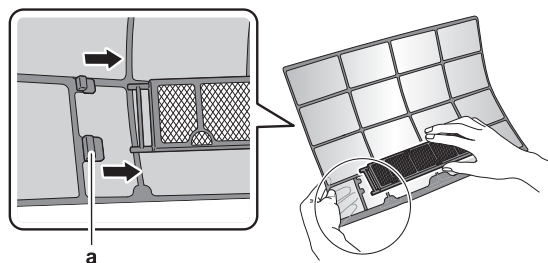

a Patilhas

- 2 aspire o pó do filtro com um aspirador.

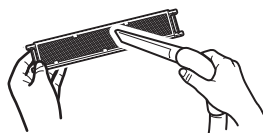

- 3 Coloque o filtro em água quente durante 10 a 15 minutos. NÃO retire o filtro da estrutura.



- 4 Depois de lavar, sacuda o excesso de água e seque o filtro à sombra. NÃO torça o filtro ao retirar o excesso de água.

## 6.6 Substituição do filtro desodorizante de apatite de titânio e do filtro de partículas de prata (filtro de iões de prata)

### **i** INFORMAÇÕES

Substitua o filtro a cada 3 anos.

- 1 Retire as patilhas na estrutura do filtro e substitua o filtro por um novo.

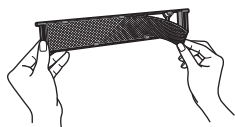

### **i** INFORMAÇÕES

- NÃO deite fora a estrutura do filtro, reutilize-a.
- Elimine o filtro antigo como resíduo não inflamável.

- 2 Retire o filtro das patilhas e prepare um novo filtro.

### **i** INFORMAÇÕES

Elimine o filtro antigo como resíduo não inflamável.

## 6.7 Para fechar o painel frontal

- 1 Pressione suavemente o painel frontal de ambos os lados e no centro até encaixar.

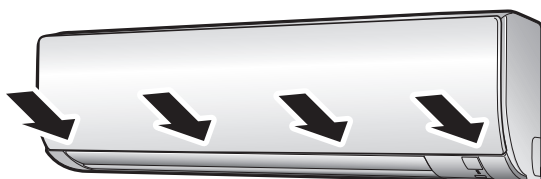

## 6.8 Itens a ter em conta antes de um longo período de inactividade

- 1 Regule o modo para **apenas ventilação** premindo o botão **FAN ONLY** para secar o interior da unidade.
- 2 Após o funcionamento parar, desligue o disjuntor.
- 3 Limpe os filtros de ar e coloque-os de novo na sua posição original.
- 4 Retire as pilhas da interface de utilizador.

### **i** INFORMAÇÕES

Recomenda-se uma manutenção periódica realizada por um especialista. Para obter uma manutenção realizada por um especialista, contacte o seu revendedor. Os custos de manutenção serão suportados pelo cliente.

Em determinadas condições de funcionamento, o interior da unidade pode ficar com sujidade após várias temporadas de utilização. Isto resulta num desempenho deficiente.

## 7 Resolução de problemas

Se ocorrer um dos problemas adiante apontados, tome as medidas indicadas e contacte o seu revendedor.



### AVISO

**Pare o funcionamento e desligue a alimentação perante uma situação anormal (cheiro a queimado, etc.).**

Se deixar a unidade a trabalhar em tais circunstâncias, podem ocorrer avarias, choques eléctricos ou um incêndio. Contacte o seu revendedor.

O sistema DEVE ser reparado por um técnico qualificado.

Avaria	Medida
Se um dispositivo de segurança, tal como um fusível, um disjuntor ou um disjuntor de fugas para a terra disparar frequentemente, ou se o interruptor de ligar e desligar NÃO funcionar correctamente.	Desligue o interruptor principal da fonte de alimentação.
Caso haja uma fuga de água da unidade.	interrompa o funcionamento.
O interruptor de ligar e desligar NÃO funciona bem.	Desligue a fonte de alimentação.
Se o visor da interface do utilizador indicar o número da unidade, a luz de funcionamento ficar intermitente e surgir um código de avaria.	Avise o instalador, indicando o código da avaria.

Se o sistema NÃO funcionar devidamente, excepto nos casos acima mencionados, e se nenhuma das situações anómalas acima indicadas se verificar, examine o sistema seguindo os procedimentos abaixo indicados.



### INFORMAÇÕES

Consulte o guia de referência do utilizador que se encontra em <http://www.daikineurope.com/support-and-manuals/product-information/> para mais sugestões de resolução de problemas.

Se, depois de verificar todos os pontos anteriores, não conseguir resolver o problema, contacte o seu instalador e comunique-lhe os sintomas, o nome completo do modelo da unidade (se possível, com o número de série) e a data em que foi efectuada a instalação (provavelmente, encontra-se registada no cartão de garantia).

## 8 Eliminação

### 7.1 Sintomas que NÃO são avarias do sistema

Os sintomas que se seguem NÃO são avarias do sistema:

#### 7.1.1 Sintoma: Ouve-se um ruído semelhante ao fluxo de água

- Este ruído é originado pelo fluxo de refrigerante na unidade.
- Este ruído pode ser provocado quando ocorre a saída do fluxo de água da unidade durante a refrigeração ou a secagem.

#### 7.1.2 Sintoma: Ouve-se um ruído de sopro

Este ruído é provocado quando a direcção do fluxo de refrigerante é alterada (por exemplo, ao comutar da refrigeração para o aquecimento).

#### 7.1.3 Sintoma: Ouve-se um ruído de tiquetaque

Este ruído é provocado quando a unidade expande ou contrai ligeiramente com alterações na temperatura.

#### 7.1.4 Sintoma: Ouve-se um ruído sibilante

Este ruído é provocado pelo fluxo de refrigerante durante o descongelamento.

#### 7.1.5 Sintoma: Ouve-se um ruído de clique durante o funcionamento ou o período de inactividade

Este ruído é provocado quando as válvulas de controlo do refrigerante ou os componentes eléctricos se encontram em funcionamento.

#### 7.1.6 Sintoma: Ouve-se um ruído de batida

Este ruído é provocado quando um dispositivo externo aspira o ar da divisão (por exemplo, ventilador de exaustão ou exaustor) enquanto as portas e janelas da divisão estão fechadas. Abra as portas ou janelas, ou desligue o dispositivo.

#### 7.1.7 Sintoma: Sai uma névoa branca da unidade (interior)

#### 7.1.8 Sintoma: As unidades libertam cheiros

A unidade pode absorver os odores dos compartimentos, móveis, cigarros, etc., libertando-os depois.

#### 7.1.9 Sintoma: A ventoinha exterior roda enquanto o aparelho de ar condicionado não está em funcionamento

- **Após o funcionamento ter sido interrompido.** A ventoinha exterior continua a rodar durante mais 30 segundos para protecção do sistema.
- **Enquanto o aparelho de ar condicionado não está em funcionamento.** Quando a temperatura exterior é muito alta, a ventoinha exterior começa a rodar para protecção do sistema.

### 7.2 Resolução de problemas com base em códigos de erro

Quando ocorrer um problema, aparece um código de erro na interface de utilizador. É importante compreender o problema e tomar medidas antes de repor um código de erro. Isto deverá ser realizado por um instalador autorizado ou pelo seu representante local.

Este capítulo proporciona-lhe uma descrição geral de todos os códigos de erro e do conteúdo do código de erro à medida que aparece na interface de utilizador.

Para obter recomendações de resolução de problemas mais detalhadas para cada erro, consulte o manual de assistência.

## 8 Eliminação



### NOTIFICAÇÃO

NÃO tente desmontar pessoalmente o sistema: a desmontagem do sistema e o tratamento do refrigerante, do óleo e de outros componentes DEVEM ser efectuados de acordo com a legislação aplicável. As unidades DEVEM ser processadas numa estação de tratamento especializada, para reutilização, reciclagem e/ou recuperação.

## Содержание

<b>1</b>	<b>Информация о документации</b>	<b>91</b>
1.1	Информация о настоящем документе .....	91
<b>2</b>	<b>О системе</b>	<b>91</b>
2.1	Внутренний блок .....	91
2.1.1	Дисплей внутреннего блока .....	92
2.2	Информация об интерфейсе пользователя .....	92
2.2.1	Компоненты: интерфейс пользователя .....	92
2.2.2	Состояние: ЖКД интерфейса пользователя .....	92
2.2.3	Управление интерфейсом пользователя .....	93
<b>3</b>	<b>Приступая к эксплуатации...</b>	<b>93</b>
3.1	Настенное крепление интерфейса пользователя .....	93
3.2	Вставка батареек .....	93
3.3	Переключение единиц измерения температуры (градусы Фаренгейта или Цельсия) .....	93
3.4	Включение электропитания .....	93
<b>4</b>	<b>Эксплуатация</b>	<b>94</b>
4.1	Рабочий диапазон .....	94
4.2	Когда пользоваться определенными функциями? .....	94
4.3	Рабочие режимы и настройка температуры .....	94
4.3.1	Пуск-остановка системы и установка нужной температуры .....	95
4.3.2	Интенсивность воздухотока .....	95
4.3.3	Направление воздухотока .....	95
4.3.4	Комфортный обдув .....	95
4.3.5	Режим повышенной мощности .....	96
4.3.6	Экономичный режим .....	96
4.3.7	Работа таймеров включения и выключения .....	97
<b>5</b>	<b>Экономия электроэнергии и оптимальные условия работы</b>	<b>98</b>
<b>6</b>	<b>Техническое и иное обслуживание</b>	<b>98</b>
6.1	Обзор: Техническое и иное обслуживание .....	98
6.2	Чистка внутреннего блока и интерфейса пользователя .....	99
6.3	Чистка лицевой панели .....	99
6.4	Порядок чистки воздушных фильтров .....	100
6.5	Чтобы очистить титаново-апатитовый фильтр-дезодорант и серебряный фильтр малых частиц (Ag-ионный фильтр) ..	100
6.6	Чтобы заменить титаново-апатитовый фильтр-дезодорант и серебряный фильтр малых частиц (Ag-ионный фильтр) ..	101
6.7	Чтобы закрыть переднюю панель .....	101
6.8	Подготовка блока к длительному простоя .....	101
<b>7</b>	<b>Поиск и устранение неполадок</b>	<b>101</b>
7.1	Симптомы, НЕ являющиеся признаками неисправности системы .....	102
7.1.1	Признак: звук, похожий на шум падающей воды .....	102
7.1.2	Признак: звук с силой выходящего воздуха .....	102
7.1.3	Признак: тикающий звук .....	102
7.1.4	Признак: свистящий звук .....	102
7.1.5	Признак: щелкающий звук во время работы или простоя .....	102
7.1.6	Признак: хлопающий звук .....	102
7.1.7	Симптом: Из блока (внутреннего) идет белый пар .....	102
7.1.8	Симптом: Блоки издают посторонние запахи .....	102
7.1.9	Признак: вентилятор наружного блока вращается, когда кондиционер не работает .....	102
7.2	Устранение неполадок по кодам сбоя .....	102
<b>8</b>	<b>Утилизация</b>	<b>102</b>

## 1 Информация о документации

### 1.1 Информация о настоящем документе

Благодарим вас за приобретение данного устройства. Убедительная просьба:

- Хранить документацию для использования в будущем в качестве справочника.

#### Целевая аудитория

Конечные пользователи



#### ИНФОРМАЦИЯ

Данное устройство может использоваться специалистами или обученными пользователями в магазинах, на предприятиях легкой промышленности, на фермах, либо неспециалистами для коммерческих и бытовых нужд.

#### Комплект документации

Настоящий документ является частью комплекта документации. В полный комплект входит следующее:

- **Общие правила техники безопасности:**
  - Инструкции по технике безопасности, которые необходимо прочитать перед эксплуатацией системы
  - Формат: Документ (в ящике внутреннего агрегата)
- **Руководство по эксплуатации:**
  - Краткое руководство для стандартного использования
  - Формат: Документ (в ящике внутреннего агрегата)
- **Руководство по применению для пользователя:**
  - Подробные пошаговые инструкции и справочная информация для стандартного и расширенного использования
  - Формат: Файлы на веб-странице <http://www.daikineurope.com/support-and-manuals/product-information/>

Последние редакции предоставляемой документации доступны на региональном веб-сайте Daikin или у монтажника.

Язык оригинальной документации английский. Документация на любом другом языке является переводом.

## 2 О системе



#### ПРЕДУПРЕЖДЕНИЕ: ВОСПЛАМЕНЯЮЩИЙСЯ МАТЕРИАЛ

Залитый в блок хладагент R32 умеренно горюч.

### 2.1 Внутренний блок



#### ПРЕДОСТЕРЕЖЕНИЕ

НЕ вставляйте пальцы, а также палки и другие предметы в отверстия для забора и выпуска воздуха. Когда вентилятор вращается на высокой скорости, это может привести к травме.



#### ИНФОРМАЦИЯ

Уровень звукового давления: менее 70 дБА.





### ПРЕДУПРЕЖДЕНИЕ

- Не модифицируйте, не разбирайте, не передвигайте, не переустанавливайте и не ремонтируйте блок самостоятельно. Неправильный демонтаж и установка могут привести к поражению электрическим током или пожару. Обратитесь к дилеру.
- При случайной утечке хладагента проследите за тем, чтобы поблизости не было открытого огня. Сам хладагент совершенно безопасен, не ядовит и умеренно горюч, однако при случайной протечке в помещение, где используются калориферы, газовые плиты и другие источники горячего воздуха, он будет выделять ядовитый газ. Прежде чем возобновить эксплуатацию, обязательно обратитесь к квалифицированному специалисту сервисной службы для устранения протечки.



### ПРИМЕЧАНИЕ

- НЕ роняйте интерфейс пользователя.
- Ни в коем случае НЕ допускайте намокания интерфейса пользователя.

### 2.1.1 Дисплей внутреннего блока

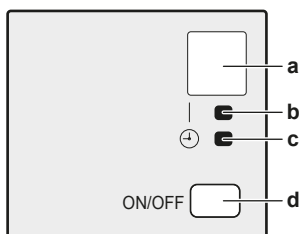

- a Приемник сигналов
- b Индикатор работы
- c Лампочка таймера
- d Кнопка ON/OFF

#### Кнопка ВКЛ/ВЫКЛ

В отсутствие пользовательского интерфейса запускать и останавливать внутренний блок можно кнопкой включения/выключения. Когда блок запускается этой кнопкой, активируются следующие настройки:

- рабочий режим = автомат
- Заданная температура = 25°C
- Воздухоток = автомат

## 2.2 Информация об интерфейсе пользователя

- **Прямые солнечные лучи.** Держите интерфейс пользователя там, где на него НЕ попадают прямые лучи солнца.
- **Пыль.** Пыль, попавшая на передатчик или приемник сигналов, снижает чувствительность. Вытирайте пыль мягкой тканью.
- **Люминесцентное освещение.** Установленные в помещении люминесцентные лампы могут препятствовать передаче и приему сигналов. В таких случаях обращайтесь к монтажнику оборудования.
- **Прочие устройства.** Если сигналы, передающиеся с интерфейса пользователя, влияют на работу других устройств, уберите эти устройства из помещения или обратитесь к монтажнику оборудования.
- **Шторы.** Проследите за тем, чтобы шторы и прочие предметы НЕ препятствовали обмену сигналами между блоком и интерфейсом пользователя.

### 2.2.1 Компоненты: интерфейс пользователя

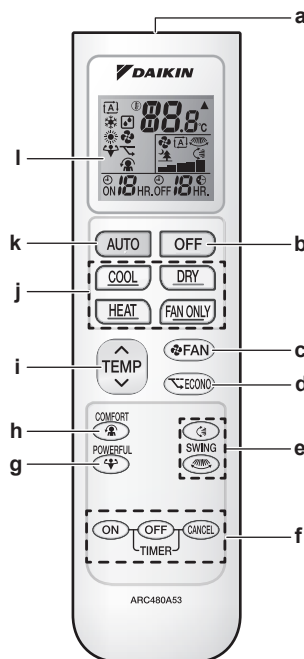

- a Приемник сигналов
- b Кнопка отключения
- c Кнопка настройки вентиляции
- d Кнопка включения экономичного режима
- e Кнопки регулировки положения воздушной заслонки
- f Кнопки настройки таймера (ВКЛ, ВЫКЛ, отмена)
- g Кнопка включения режима повышенной мощности
- h Кнопка включения комфортного режима
- i Кнопки регулировки температуры
- j Кнопки включения режимов работы
- k Кнопка включения автоматического режима
- l ЖК-дисплей

### 2.2.2 Состояние: ЖКД интерфейса пользователя



Значок	Описание
	рабочий режим = автомат
	рабочий режим = сушка
	рабочий режим = обогрев
	рабочий режим = охлаждение
	рабочий режим = только вентиляция
	Включен режим повышенной мощности
	Включен экономичный режим



Значок	Описание
▲	На внутренний блок поступает сигнал с интерфейса пользователя
① 88.8°C	Активная настройка температуры
	Воздухоток = автомат
	Воздухоток = тихий режим работы внутреннего блока
	Воздухоток = интенсивный
	Воздухоток = средней интенсивности
	Воздухоток = средний
	Воздухоток = малой интенсивности
	Воздухоток = слабый
	Включен комфортный режим
	Включена автоматическая регулировка положения вертикальных воздушных заслонок
	Включена автоматическая регулировка положения горизонтальных воздушных заслонок
⊕ON	Задействовано включение по таймеру
⊕OFF	Задействовано отключение по таймеру

### 2.2.3 Управление интерфейсом пользователя

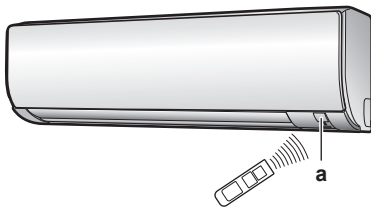

а Приемник сигналов

- 1 Наведите передатчик сигналов на приемник внутреннего блока (связь осуществляется на расстоянии не более 7 м).

**Результат:** Поступление на внутренний блок сигнала с пользовательского интерфейса сопровождается звуком:

Звук	Описание
Двойной короткий сигнал	Включение блока в работу.
Одиночный короткий сигнал	Изменение одной из настроек.
Длинный сигнал	Прекращение работы.

## 3 Приступая к эксплуатации...

### 3.1 Настенное крепление интерфейса пользователя

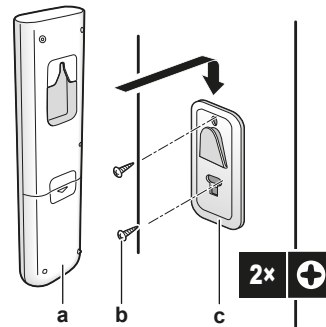

- а Пользовательский интерфейс
- б Винты (приобретаются по месту установки)
- в Держатель пользовательского интерфейса

- 1 Выберите такое место, откуда сигналы смогут беспрепятственно распространяться в направлении блока.
- 2 Закрепите винтами держатель на стене или в аналогичном месте.
- 3 Подвесьте интерфейс пользователя к держателю.

### 3.2 Вставка батареек

Срок службы батарей составляет примерно 1 год.

- 1 Снимите с батарейного отсека крышку.
- 2 Вставьте сразу обе батарейки.
- 3 Установите крышку на место.

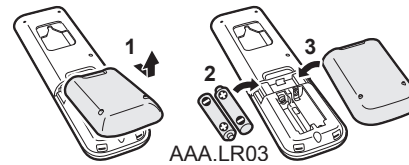

### 3.3 Переключение единиц измерения температуры (градусы Фаренгейта или Цельсия)

**Предварительные условия:** Эту настройку можно сменить только тогда, когда на экран дисплея выводятся показания температуры.

- 1 Одновременно нажмите на и примерно на 5 секунд.

**Результат:** Настройка изменится.

### 3.4 Включение электропитания

- 1 Включите автомат защиты.

**Результат:** Воздушная заслонка внутреннего блока откроется и сразу же закроется, приняв исходное положение.

## 4 Эксплуатация

### 4 Эксплуатация

#### 4.1 Рабочий диапазон

Режим работы	Рабочий диапазон
Охлаждение <sup>(a)(b)</sup>	<ul style="list-style-type: none"> <li>Наружная температура: -10~46°C</li> <li>Температура в помещении: 18~32°C</li> <li>Влажность в помещении: ≤80%</li> </ul>
Обогрев <sup>(a)</sup>	<ul style="list-style-type: none"> <li>Наружная температура: -15~24°C</li> <li>Температура в помещении: 10~30°C</li> </ul>
Осушка <sup>(a)</sup>	<ul style="list-style-type: none"> <li>Наружная температура: -10~46°C</li> <li>Температура в помещении: 18~32°C</li> <li>Влажность в помещении: ≤80%</li> </ul>

- В случае работы за пределами рабочего диапазона:
- (a) Защитное устройство должно прекратить работу системы.
- (b) На внутреннем блоке может образоваться и капать конденсат.

#### 4.2 Когда пользоваться определенными функциями?

Пользуйтесь приведенной далее таблицей как справочником по функциям блока.





Функции	Задачи
<b>Основные функции</b>	
 Рабочие режимы и температура	<p>Пуск-остановка системы и установка в помещении нужной температуры:</p> <ul style="list-style-type: none"> <li>Обогрев или охлаждение помещения.</li> <li>Нагнетание воздуха в помещение без обогрева или охлаждения.</li> <li>Снижение влажности в помещении.</li> <li>В автоматическом режиме — автоматический подбор подходящей температуры и рабочего режима.</li> </ul>
 Направление воздушотока	Регулировка направления воздушотока (воздушная заслонка находится в постоянном движении или в неподвижном положении).
 Интенсивность воздушотока	<p>Регулировка подачи воздуха в помещение.</p> <p>Снижение шума во время работы.</p>
<b>Расширенные функции</b>	
 Экономичный режим	<p>Работа системы одновременно с другими потребителями электроэнергии.</p> <p>Экономия электроэнергии.</p>
 Комфортный режим	Регулировка воздушотока таким образом, чтобы НЕ обдуть напрямую находящихся в помещении людей.
 Режим повышенной мощности	Ускоренное охлаждение или обогрев помещения.
 ВКЛ +  ВЫКЛ по таймеру	Автоматическое включение и отключение системы.

#### 4.3 Рабочие режимы и настройка температуры

**Когда?** Установка нужного рабочего режима и настройка температуры производятся, когда необходимо выполнить следующие операции:

- Обогрев или охлаждение помещения
- Нагнетание воздуха в помещение без обогрева или охлаждения
- Снижение влажности в помещении

**Что происходит?** Система может работать по-разному в зависимости от пользовательских настроек.

Настройка	Описание
 Автомат	Система охлаждает или обогревает помещение до заданной температуры. Переключение с охлаждения на обогрев или наоборот производится при необходимости автоматически.
 Сушка	Система снижает влажность в помещении, не меняя температуру.
 Обогрев	Система обогревает помещение до заданной температуры.
 Охлаждение	Система охлаждает помещение до заданной температуры.
 Вентиляция	Система регулирует только воздухоток (его интенсивность и направление). Температуру система НЕ регулирует.

##### Дополнительная информация:

- температура снаружи** Слишком высокая или низкая температура снаружи снижает эффективность работы системы на охлаждение или обогрев помещения.
- Оттаивание.** При работе системы на обогрев на наружном блоке кондиционера может образоваться иней, что приводит к снижению теплопроизводительности. В такой ситуации система переключается на оттаивание. Во время оттаивания горячий воздух из внутреннего блока НЕ поступает.

### 4.3.1 Пуск-остановка системы и установка нужной температуры

- : рабочий режим = автомат
  - : рабочий режим = сушка
  - : рабочий режим = обогрев
  - : рабочий режим = охлаждение
  - : рабочий режим = только вентиляция
- : вывод заданной температуры на экран дисплея.

1 Пуск осуществляется нажатием одной из следующих кнопок.

Режим	Кнопка	Результат
Автоматический режим		 Включается индикатор работы.
Работа на охлаждение		
Режим сушки		
Работа на обогрев		
Только вентиляция		

2 Задать температуру можно однократным или многократным нажатием  $\downarrow$  или  $\uparrow$  на клавише  $\cdot$ . В режимах **сушки** и **вентиляции** температура НЕ регулируется.

Работа на охлаждение	Работа на обогрев	Автоматический режим	Сушка или только вентиляция
18~32°C	10~30°C	18~30°C	—

3 Нажмите , чтобы остановить работу.  
**Результат:** Индикатор работы погаснет.

### 4.3.2 Интенсивность воздухотока

1 Нажмите , чтобы выбрать один из вариантов:

	Любой из 5 уровней интенсивности воздухотока — от  до
	Автоматический режим
	Работа внутреннего блока в тихом режиме. Когда задан уровень воздухотока  , внутренний блок работает тише.

#### ИНФОРМАЦИЯ

- Если достигнута заданная температура при работе блока на охлаждение, обогрев или в автоматическом режиме... ..то вентилятор останавливается.
- Во время работы в режиме сушки регулировать интенсивность воздухотока НЕЛЬЗЯ.

### Регулировка интенсивности воздухотока

1 Нажмите кнопку , чтобы изменить настройку воздухотока в следующем порядке:



### 4.3.3 Направление воздухотока

**Когда?** Направление воздухотока регулируется по желанию.

**Что происходит?** Система регулирует направление воздухотока по-разному в зависимости от пользовательских настроек (воздушная заслонка находится в постоянном движении или в неподвижном положении). Регулировка производится смещением горизонтальных створок (заслонок) или вертикальных створок (жалюзи).

Настройка	Направление воздухотока
Автоматическая смена направления воздухотока по вертикали	Вверх-вниз.
Автоматическая смена направления воздухотока по горизонтали	Вправо и влево.
Трехмерное направление воздухотока	Одновременно вверх, вниз, вправо и влево.
[—]	Неподвижное положение.



#### ПРЕДОСТЕРЕЖЕНИЕ

- Угол отклонения заслонок и жалюзи регулируется **ТОЛЬКО** с помощью пользовательского интерфейса. Если ухватиться за заслонку и жалюзи, когда она находится в движении, механизм легко сломать.

Пределы перемещения воздушной заслонки зависят от рабочего режима. При понижении интенсивности воздухотока до минимальной во время непрерывного движения воздушной заслонки она останавливается в крайнем верхнем положении.

### Регулировка направления воздухотока

1 Чтобы включить автоматическую смену направления воздухотока, нажмите  $\cdot$ .

**Результат:** На экране ЖКД появится .

**Результат:** Заслонка (горизонтальная створка) начнет двигаться вверх-вниз.

2 Когда заслонка примет нужное положение, нажмите  $\cdot$ , чтобы ее зафиксировать.

**Результат:** исчезнет с экрана ЖКД.

### Регулировка жалюзи (вертикальных створок)

#### 4.3.4 Комфортный обдув

Этот режим применяется при работе системы как на **обогрев**, так и на **охлаждение**. Воздухоток регулируется таким образом, чтобы НЕ обдувать напрямую находящихся в помещении людей. Система автоматически направляет воздухоток вверх при работе на охлаждение или вниз при работе на обогрев.

Режим работы на охлаждение      Режим работы на обогрев

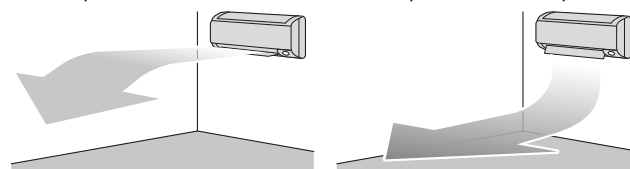

## 4 Эксплуатация

### **i** ИНФОРМАЦИЯ

Режимы повышенной мощности и комфортного обдува НЕЛЬЗЯ включать одновременно. Приоритетным является режим, выбранный последним. Если выбрать автоматическую регулировку положения вертикальных воздушных заслонок, то режим комфортного обдува будет выключен.

#### Пуск-остановка режима комфортного обдува

1 Для запуска нажмите .

**Результат:** Воздушная заслонка меняет положение, на экране ЖКД появляется , а интенсивность воздухотока регулируется автоматически.

Режим	Положение воздушной заслонки
Охлаждение/сушка	Вверх
Обогрев	Вниз

2 Для остановки нажмите .

**Результат:** Воздушная заслонка возвращается в то положение, которое она занимала до включения режима комфортного обдува, а  исчезает с экрана ЖКД.

#### 4.3.5 Режим повышенной мощности

Этот режим позволяет быстро охладить или обогреть помещение в зависимости от заданного рабочего режима. В этом режиме блок работает с максимальной производительностью.

### **i** ИНФОРМАЦИЯ

Режимом повышенной мощности НЕЛЬЗЯ пользоваться одновременно с экономичным режимом или режимом комфортного обдува. Приоритетным является режим, выбранный последним.

Если блок уже работает с максимальной производительностью, с переключением в режим повышенной мощности этот показатель НЕ повышается.



#### Пуск-остановка режима повышенной мощности

1 Для запуска нажмите .

**Результат:** На экране ЖКД появляется . Проработав в режиме повышенной мощности 20 минут, система возвращается в ранее заданный режим.

2 Для остановки нажмите .

**Результат:**  исчезнет с экрана ЖКД.

**Обратите внимание:** Режим повышенной мощности можно включить только тогда, когда блок работает. Если нажать  , операция отменяется; а  исчезает с экрана ЖКД.

#### 4.3.6 Экономичный режим

В этом режиме максимальное энергопотребление ограничивается без снижения эффективности работы системы. Переключать систему в этот режим рекомендуется, когда она работает одновременно с другими потребителями электроэнергии, во избежание срабатывания автомата защиты электросети от перегрузок.

### **i** ИНФОРМАЦИЯ

- Режим повышенной мощности НЕЛЬЗЯ включать одновременно с экономичным режимом. Приоритетным является режим, выбранный последним.
- В экономичном режиме энергопотребление снижается за счет ограничения оборотов компрессора наружного блока. Если энергопотребление и так низкое, переводом системы в экономичный режим НЕЛЬЗЯ снизить его еще больше.

#### Пуск-остановка экономичного режима

1 Для запуска нажмите .

**Результат:** На экране ЖКД появляется .

2 Для остановки нажмите .

**Результат:**  исчезнет с экрана ЖКД.

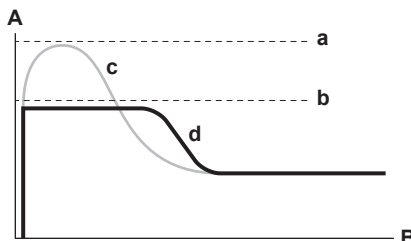

- A** Расход электроэнергии и потребляемая мощность
- B** Время
- a** Максимум в обычном режиме
- b** Максимум в экономичном режиме
- c** Обычный рабочий режим
- d** Экономичный режим

- График приводится исключительно в справочных целях.
- Максимальный расход электроэнергии и потребляемая мощность кондиционером в экономичном режиме зависят от подключенного наружного блока.

### 4.3.7 Работа таймеров включения и выключения

Таймером удобно пользоваться для автоматического включения и выключения кондиционера на ночь или по утрам. Таймер включения и таймер выключения можно использовать одновременно.

#### ИНФОРМАЦИЯ

Таймер приходится перепрограммировать в следующих случаях:

- Отключение блока автоматом защиты электросети.
- Сбой электроснабжения.
- Замена батареек в интерфейсе пользователя.

#### Пуск-остановка включения системы по таймеру

Эта функция используется, когда блок НЕ работает и его нужно запустить через определенный промежуток времени.

- 1 Нажмите .

**Результат:** На экране ЖКД появляется , при этом включается индикатор таймера.

- 2 Настройку таймера можно сменить повторным нажатием на .

#### ИНФОРМАЦИЯ

С каждым нажатием на  значение времени увеличивается на 1 час. Таймер можно запрограммировать на промежуток времени от 1 до 12 часов.

**Пример:** При активации , когда блок НЕ работает, он запускается через 2 часа.

- 3 Чтобы сбросить эту настройку, нажмите .

**Результат:**  и заданное время исчезают с экрана ЖКД, а индикатор таймера гаснет.

#### Пуск-остановка отключения системы по таймеру

Эта функция используется, если нужно остановить блок через определенный промежуток времени.

- 1 Нажмите кнопку .

**Результат:** На экране ЖКД появляется , при этом включается индикатор таймера.

- 2 Настройку таймера можно сменить повторным нажатием на .

#### ИНФОРМАЦИЯ

С каждым нажатием на  значение времени увеличивается на 1 час. Таймер можно запрограммировать на промежуток времени от 1 до 12 часов.

**Пример:** При активации , во время работы блока тот остановится спустя 5 часов.

- 3 Чтобы сбросить эту настройку, нажмите .

**Результат:**  и заданное время исчезают с экрана ЖКД, а индикатор таймера гаснет.

#### ИНФОРМАЦИЯ

##### Ночной режим

Когда таймер отключен, заданная температура регулируется автоматически (повышается на 0,5°C в режиме охлаждения и понижается на 2,0°C при работе на обогрев) во избежание переохлаждения или перегрева и для поддержания температуры, комфортной для сна.

#### Чтобы одновременно задействовать таймер выключения и таймер включения

- 1 Настройте таймер в порядке, изложенном в параграфах «Пуск-остановка отключения системы по таймеру» на стр. 97 и «Пуск-остановка включения системы по таймеру» на стр. 97.

**Результат:** На экране ЖКД появятся символы OFF и ON.

**Пример:**



- 2 При активации блока:

**Результат:** операция **останавливается** через 1 час, а спустя 7 часов **запускается** снова.



- 3 При активации блока:

**Результат:** операция **останавливается** через 2 часа, а спустя 3 часов **запускается** снова.



### 5 Экономия электроэнергии и оптимальные условия работы



#### ИНФОРМАЦИЯ

- Блок потребляет электроэнергию даже в положении ВЫКЛ.
- С восстановлением подачи электропитания после сбоя система возобновляет работу в заданном до сбоя режиме.



#### ПРЕДОСТЕРЕЖЕНИЕ

Дети, растения и животные НЕ должны находиться под прямым потоком воздуха из кондиционера.



#### ПРЕДУПРЕЖДЕНИЕ

НЕ размещайте под внутренним и/или под наружным блоком предметы, которые могут быть повреждены водой. В противном случае конденсат на блоке или трубах хладагента, грязь в воздушном фильтре или засор дренажа могут вызвать каплепадение, что может привести к загрязнению или поломке предметов, находящихся под блоком.



#### ПРИМЕЧАНИЕ

НЕ пользуйтесь системой в целях, отличных от ее прямого назначения. Во избежание снижения качества работы блока НЕ пользуйтесь им для охлаждения высокоточных измерительных приборов, продуктов питания, растений, животных и предметов искусства.



#### ПРЕДОСТЕРЕЖЕНИЕ

НЕ включайте систему во время работы комнатного инсектицидного средства курительного типа. Это может привести к скоплению испаряемых химикатов в блоке, что чревато угрозой здоровью лиц с повышенной чувствительностью к таким веществам.



#### ПРЕДУПРЕЖДЕНИЕ

НЕ держите рядом с кондиционером аэрозольные упаковки с воспламеняющимися веществами и НЕ пользуйтесь пульверизаторами с огнеопасным содержимым. Это может привести к возгоранию.

Чтобы достичь оптимальных характеристик работы системы, необходимо соблюдать определенные правила.

- При работе системы в режиме охлаждения не допускайте попадания в помещение прямых солнечных лучей, используйте занавески или жалюзи.
- Периодически проветривайте помещение. При интенсивной эксплуатации системы особое внимание нужно уделять вентиляции.
- Держите окна и двери закрытыми. Если они открыты, циркуляция воздуха снизит эффективность охлаждения или обогрева помещения.
- ИЗБЕГАЙТЕ переохлаждения и перегрева помещений. В целях экономии электроэнергии поддерживайте температуру на среднем уровне.
- Ни в коем случае НЕ размещайте посторонние предметы возле воздухозаборников и выпускных отверстий блока. Это может привести к снижению эффективности обогрева и охлаждения снижается или к полному выходу системы из строя.
- На время продолжительных ПРОСТОЕВ блока отключите его от электропитания. Даже неработающий блок потребляет электроэнергию, если питание остается подключенным.

Перед запуском блока подайте на него питание за 6 часов до начала работы – это обеспечит наилучшие условия для работы блока.

- При влажности воздуха более 80% и при засорении сливного отверстия возможно образование конденсата.
- При установке температуры воздуха в помещении старайтесь создать наиболее комфортные условия. Избегайте переохлаждения и перегрева. Помните о том, что температура в помещении достигнет заданной лишь через некоторое время. Изучите возможность использования вариантов установки таймера.
- Регулируйте направление воздушотока во избежание скопления прохладного воздуха у пола, а теплого — у потолка. (Направляйте воздух вверх при работе на охлаждение или в режиме просушки и вниз при работе на обогрев).
- Избегайте прямого воздействия потока воздуха на находящихся в помещении людей.
- Рекомендованный температурный диапазон энергосберегающей эксплуатации системы составляет 26~28°C в режиме охлаждения и 20~24°C при работе на обогрев.

## 6 Техническое и иное обслуживание

### 6.1 Обзор: Техническое и иное обслуживание

Монтажник должен производить ежегодное техническое обслуживание.

#### О хладагенте

Это изделие содержит вызывающие парниковый эффект фторсодержащие газы. НЕ выпускайте газы в атмосферу.

Тип хладагента: R32

Значение потенциала глобального потепления (GWP): 675



#### ПРИМЕЧАНИЕ

В Европе для расчета периодичности технического обслуживания используют величину **выбросов парниковых газов** общего количества хладагента, направленного в систему. Эта величина выражается в тоннах эквивалента CO<sub>2</sub>. Соблюдайте действующее законодательство.

**Формула расчета величины выбросов парниковых газов:** Значение GWP хладагента × Общее количество направленного хладагента [в кг] / 1000

За более подробной информацией обращайтесь в организацию, выполняющую монтаж.



#### ПРЕДУПРЕЖДЕНИЕ

Хладагент в блоке умеренно горюч и обычно НЕ вытекает. В случае утечки в помещении контакт хладагента с пламенем горелки, нагревателем или кухонной плитой может привести к возгоранию или образованию вредного газа.

Выключите все огнеопасные нагревательные устройства, проветрите помещение и свяжитесь с дилером, у которого вы приобрели агрегат.

НЕ пользуйтесь блоком до тех пор, пока специалист сервисной службы не подтвердит восстановление исправности узлов, в которых произошла утечка хладагента.





### ПРЕДУПРЕЖДЕНИЕ

- ЗАПРЕЩАЕТСЯ проделывать отверстия в элементах контура хладагента и подвергать их воздействию огня.
- НЕ допускается применение любых чистящих средств или способов ускорения разморозки, помимо рекомендованных изготовителем.
- Учтите, что хладагент, которым заправлена система, запаха НЕ имеет.



### ПРЕДУПРЕЖДЕНИЕ

Оборудование размещается в помещении без постоянно действующих источников возгорания (напр., открытого огня, оборудования, работающего на газе, или действующих электрообогревателей).



### ПРИМЕЧАНИЕ

Техническое обслуживание может проводиться ТОЛЬКО уполномоченным монтажником или специалистом по обслуживанию.

Техническое обслуживание рекомендуется проводить не реже раза в год. При этом следует учесть, что действующим законодательством может предписываться сокращенная периодичность техобслуживания.



### ОПАСНО! РИСК ПОРАЖЕНИЯ ЭЛЕКТРИЧЕСКИМ ТОКОМ

Перед очисткой кондиционера или воздушного фильтра обязательно остановите кондиционер и выключите все источники электропитания. В противном случае возможны поражение электрическим током или травма.



### ПРЕДУПРЕЖДЕНИЕ

Чтобы предотвратить поражение электрическим током или пожар:

- НЕ промывайте блок струей воды.
- НЕ эксплуатируйте блок с влажными руками.
- НЕ устанавливайте никакие предметы, содержащие воду, на блок.



### ПРЕДОСТЕРЕЖЕНИЕ

После длительной работы блока необходимо проверить его положение на крепежной раме, а также крепежные детали на предмет повреждения. Такие повреждения могут привести к падению блока и стать причиной травмы.



### ПРЕДОСТЕРЕЖЕНИЕ

НЕ прикасайтесь к ребрам теплообменника. Эти ребра имеют очень острые края, о которые легко порезаться.



### ПРЕДУПРЕЖДЕНИЕ

При проведении высотных работ соблюдайте осторожность.

## 6.2 Чистка внутреннего блока и интерфейса пользователя



### ПРИМЕЧАНИЕ

- НЕ пользуйтесь бензином, керосином, растворителями, абразивными материалами и жидкими инсектицидами. **Возможное следствие:** Выцветание и деформация.
- НЕ пользуйтесь водой и воздухом, температура которых достигает 40°C. **Возможное следствие:** Выцветание и деформация.
- НЕ пользуйтесь полирующими средствами.
- НЕ пользуйтесь жесткими щетками. **Возможное следствие:** отслоение поверхностной отделки.



### ОПАСНО! РИСК ПОРАЖЕНИЯ ЭЛЕКТРИЧЕСКИМ ТОКОМ

Перед началом чистки убедитесь в том, что система выключена, а штепсель извлечен из розетки. В противном случае может произойти поражение электрическим током или нанесение травмы.

- 1 Чистку следует производить с помощью мягкой ткани. Смывайте пятна водой или нейтральным моющим средством.

## 6.3 Чистка лицевой панели

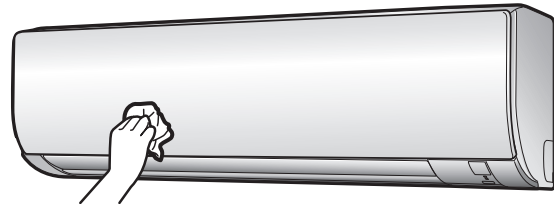

- 1 Лицевую панель следует протирать мягкой тканью. Смывайте пятна водой или нейтральным моющим средством.

### 6.4 Порядок чистки воздушных фильтров

- 1 Взявшись за выступ, находящийся посередине у каждого из фильтров, потяните его вниз.
- 2 Выньте воздушные фильтры.

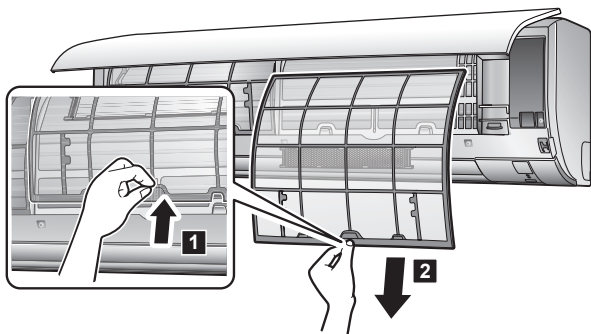

- 3 Снимите титаново-апатитовый фильтр-дезодорант и серебряный фильтр малых частиц с крепежных выступов.

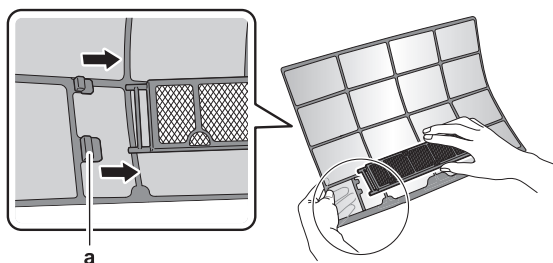

а Язычок

- 4 Промойте фильтры водой или используйте пылесос для их чистки.

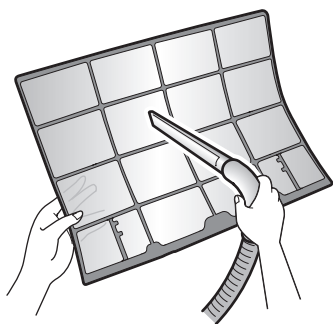

- 5 Замочите фильтры в теплой воде на 10-15 минут.

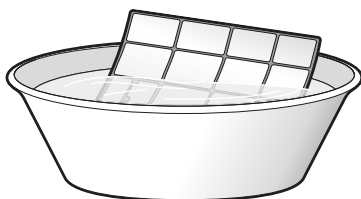

### ИНФОРМАЦИЯ

- Если пыль удаляется С ТРУДОМ, промойте воздушные фильтры в теплом растворе нейтрального моющего средства. Просушите воздушные фильтры в тени.
- Не забудьте вынуть титаново-апатитовый фильтр-дезодорант и серебряный противозерозольный фильтр.
- Чистить воздушные фильтры рекомендуется раз в 2 недели.

### 6.5 Чтобы очистить титаново-апатитовый фильтр-дезодорант и серебряный фильтр малых частиц (Ag-ионный фильтр)

#### ИНФОРМАЦИЯ

Промывка фильтра водой производится раз в полгода.

- 1 Снимите с крепежных выступов титаново-апатитовый фильтр-дезодорант и серебряный противозерозольный фильтр.

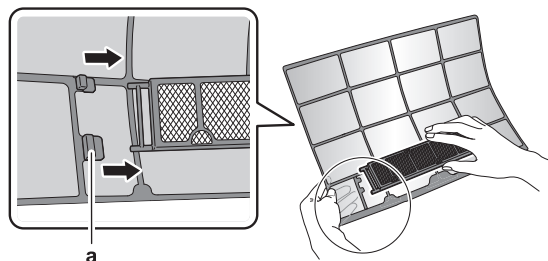

а Выступы

- 2 Удалите пылесосом пыль из фильтра.

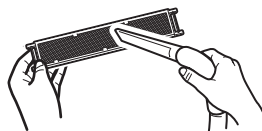

- 3 Опустите фильтр в теплую воду на 10-15 минут. НЕ снимайте фильтр с рамы.



- 4 После промывки стряхните остатки воды и просушите фильтр в тени. НЕ выжимайте пропитанный водой фильтр.

## 6.6 Чтобы заменить титаново-апатитовый фильтр-дезодорант и серебряный фильтр малых частиц (Ag-ионный фильтр)

### **i** ИНФОРМАЦИЯ

Замена фильтра производится раз в 3 года.

- 1 Извлеките фильтр из рамки за лапки и замените его новым.

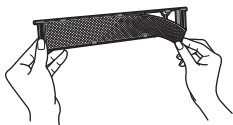

### **i** ИНФОРМАЦИЯ

- Не выбрасывайте рамку фильтра, используйте ее повторно.
- Выбросьте отработанный фильтр вместе с негорючим мусором.

- 2 Сняв фильтр с крепежных выступов, подготовьте новый фильтр на замену.

### **i** ИНФОРМАЦИЯ

Выбросьте отработанный фильтр вместе с негорючим мусором.

## 6.7 Чтобы закрыть переднюю панель

- 1 Осторожно нажмите на лицевую панель с обеих сторон до щелчка.

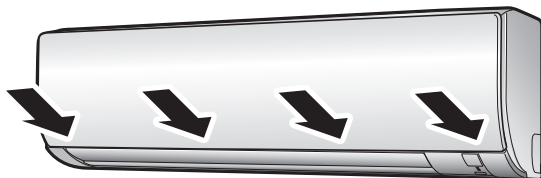

## 6.8 Подготовка блока к длительному простоя

- 1 Чтобы просушить блок изнутри, переведите его в режим работы **только на вентиляцию**, нажав на кнопку **FAN ONLY**.
- 2 По окончании работы выключите автомат защиты электросети.
- 3 Прочистив воздушные фильтры, установите их на место.
- 4 Извлеките батареи из пользовательского интерфейса.

### **i** ИНФОРМАЦИЯ

Рекомендуется периодически вызывать специалиста для проведения техобслуживания. Вызвать специалиста по обслуживанию можно через своего поставщика оборудования. Техническое обслуживание выполняется за счет пользователя.

После нескольких сезонов эксплуатации в определенных условиях внутри блока может накопиться грязь. Это ведет к падению эффективности работы.

## 7 Поиск и устранение неполадок

В случае обнаружения сбоев в работе системы примите указанные ниже меры и обратитесь к дилеру.



### ПРЕДУПРЕЖДЕНИЕ

**Остановите систему и отключите питание, если произойдет что-либо необычное (почувствуется запах гари и т.п.).**

Продолжение работы системы при таких обстоятельствах может привести к ее поломке, к поражению электрическим током или пожару. Обратитесь к дилеру.

Ремонт системы производится **ТОЛЬКО** квалифицированными специалистами сервисной службы.

Неисправность	Ваши действия
При частом срабатывании защитных устройств (автоматов защиты, датчиков утечки на земле, плавких предохранителей) или НЕКОРРЕКТНОЙ работе тумблера включения/выключения.	Переведите главный выключатель питания положение ВЫКЛ.
Если из блока вытекает вода.	Остановите систему.
Выключатель работает НЕКОРРЕКТНО.	Выключите электропитание.
Если на дисплее интерфейса пользователя отображается номер блока, мигает лампа индикации работы и появляется код неисправности.	Оповестите об этом монтажника, сообщив ему код неисправности.

Если после выполнения перечисленных выше действий система по-прежнему НЕ работает или работает неправильно, произведите проверку, выполнив следующие операции.



### ИНФОРМАЦИЯ

Дополнительные рекомендации по поиску и устранению неисправностей см. в справочном руководстве пользователя, размещенном по адресу: <http://www.daikineurope.com/support-and-manuals/product-information/>.

Если после выполнения перечисленных выше действий решить проблему самостоятельно не удалось, обратитесь к монтажнику и сообщите признаки неисправности, полное название модели аппарата (если возможно, с заводским номером) и дату монтажа (может быть указана в гарантийной карточке).

## 8 Утилизация

### 7.1 Симптомы, НЕ являющиеся признаками неисправности системы

Признаки, НЕ указывающие на неполадки системы:

#### 7.1.1 Признак: звук, похожий на шум падающей воды

- Этот звук производит хладагент, циркулирующий по блоку.
- Звук может возникать во время слива из блока воды при работе на охлаждение или сушку.

#### 7.1.2 Признак: звук с силой выходящего воздуха

Такой звук производит хладагент при смене направления его потока (напр., при переключении с охлаждения на обогрев).

#### 7.1.3 Признак: тикающий звук

Такой звук блок издает, когда материалы, из которых он изготовлен, чуть расширяются или сжимаются из-за температурных перепадов.

#### 7.1.4 Признак: свистящий звук

Такой звук производит хладагент в режиме оттаивания.

#### 7.1.5 Признак: щелкающий звук во время работы или простоя

Такой звук производят предохранительные клапаны контура хладагента или электрические детали блока.

#### 7.1.6 Признак: хлопающий звук

Такой звук производят посторонние устройства (напр., вытяжной вентилятор или кухонная вытяжка) при вытяжке воздуха из помещения с закрытыми дверями и окнами. Откройте двери или окна, либо выключите производящее звук устройство.

#### 7.1.7 Симптом: Из блока (внутреннего) идет белый пар

#### 7.1.8 Симптом: Блоки издают посторонние запахи

Кондиционер поглощает запахи, содержащиеся в воздухе помещения (запахи мебели, табачного дыма и т.п.), которые затем снова поступают в помещение.

#### 7.1.9 Признак: вентилятор наружного блока вращается, когда кондиционер не работает

- **После остановки кондиционера.** Вентилятор наружного блока вращается еще 30 секунд для защиты системы.
- **Когда кондиционер не работает.** Когда температура воздуха снаружи становится очень высокой, вентилятор наружного блока начинает вращаться для защиты системы.

### 7.2 Устранение неполадок по кодам сбоя

При возникновении проблемы в интерфейсе пользователя появляется код неисправности. Важно понять суть проблемы и принять меры, прежде чем сбрасывать код неисправности. Это должно выполняться аттестованным монтажником или поставщиком оборудования.

В данной главе приведен обзор кодов ошибок и содержание кода неисправности при его появлении в интерфейсе пользователя.

Более подробно правила устранения каждой из неисправностей приведены в руководстве по обслуживанию.

## 8 Утилизация



### ПРИМЕЧАНИЕ

НЕ пытайтесь демонтировать систему самостоятельно: демонтаж системы, удаление холодильного агента, масла и других компонентов ДОЛЖНЫ проводиться в соответствии с действующим законодательством. Блоки НЕОБХОДИМО сдавать на специальную перерабатывающую станцию для утилизации, переработки и вторичного использования.

## İçindekiler

<b>1</b>	<b>Dokümanlar hakkında</b>	<b>103</b>
1.1	Bu doküman hakkında.....	103
<b>2</b>	<b>Sistem hakkında</b>	<b>103</b>
2.1	İç Ünite.....	103
2.1.1	İç ünite ekranı .....	104
2.2	Kullanıcı arabirimi hakkında .....	104
2.2.1	Komponentler: Kullanıcı arabirimi .....	104
2.2.2	Durum: Kullanıcı arabirimi LCD .....	104
2.2.3	Kullanıcı arabirimini çalıştırmak için .....	105
<b>3</b>	<b>İşletim öncesinde</b>	<b>105</b>
3.1	Kullanıcı arayüzünü duvara sabitlemek için .....	105
3.2	Pilleri takmak için .....	105
3.3	Fahrenheit ve Santigrat arasında geçiş yapma .....	105
3.4	Güç beslemesini açmak için .....	105
<b>4</b>	<b>İşletim</b>	<b>105</b>
4.1	Çalışma sahası .....	105
4.2	Hangi özellik ne zaman kullanılır .....	105
4.3	İşletim modu ve sıcaklık ayar noktası .....	106
4.3.1	İşletimi başlatmak/durdurmak ve sıcaklığı ayarlamak için .....	106
4.3.2	Hava debisi .....	106
4.3.3	Hava akış yönü .....	106
4.3.4	Konfor hava akışı işletimi .....	107
4.3.5	Güçlü işletim .....	107
4.3.6	Econo işletimi .....	107
4.3.7	KAPAMA/AÇMA zamanlayıcı işletimi .....	108
<b>5</b>	<b>Enerji tasarrufu ve optimum işletim</b>	<b>109</b>
<b>6</b>	<b>Bakım ve servis</b>	<b>109</b>
6.1	Genel bakış: Bakım ve servis .....	109
6.2	İç ünite ve kullanıcı arabirimini temizlemek için .....	110
6.3	Ön paneli temizlemek için .....	110
6.4	Hava filtrelerini temizlemek için .....	110
6.5	Titanyum apatit koku giderici filtre ve gümüş partikül filtresini (Ag-iyon filtresi) temizlemek için .....	111
6.6	Titanyum apatit koku giderici filtre ve gümüş partikül filtresini (Ag-iyon filtresi) değiştirmek için .....	111
6.7	Ön paneli kapatmak için .....	111
6.8	Uzun bir boşta kalma süresinden önce aşağıdaki maddeleri hesaba katmak .....	111
<b>7</b>	<b>Sorun giderme</b>	<b>112</b>
7.1	Sistem arızası OLMAYAN belirtiler .....	112
7.1.1	Belirti: Su akışı gibi bir ses duyuluyor .....	112
7.1.2	Belirti: Bir üfleme sesi duyuluyor .....	112
7.1.3	Belirti: Bir tık tak sesi duyuluyor .....	112
7.1.4	Belirti: Bir ısıklık sesi duyuluyor .....	112
7.1.5	Belirti: Çalışma veya boşta kalma sırasında bir tıklama sesi duyuluyor .....	112
7.1.6	Belirti: Bir el çırpma sesi duyuluyor .....	112
7.1.7	Belirti: Bir üniteden (İç ünite) beyaz buğu çıkıyor .....	112
7.1.8	Belirti: Üniteler koku salabilir .....	112
7.1.9	Belirti: Klima işletimde değilken dış fan dönüyor .....	112
7.2	Hata kodlarından yola çıkarak sorunların çözümü .....	112
<b>8</b>	<b>Bertaraf</b>	<b>112</b>

## 1 Dokümanlar hakkında

## 1.1 Bu doküman hakkında

Bu ürünü satın aldığınız için teşekkür ederiz. Lütfen:

- Dokümanları daha sonra başvurmak üzere saklayın.

## Hedef okuyucu

Son kullanıcılar



## BİLGİ

Bu cihaz mağazalarda, hafif endüstriyel tesislerde ve çiftliklerde uzmanlar veya eğitilmiş kullanıcılar tarafından veya ticari alanlarda ve konutlarda normal kullanıcılar tarafından kullanılmak üzere tasarlanmıştır.

## Doküman seti

Bu doküman bir doküman setinin bir parçasıdır. Tam set şu dokümanları içerir:

## ▪ Genel güvenlik önlemleri:

- Sistemi çalıştırmadan önce mutlaka okumanız gereken güvenlik talimatları

- Formatı: Basılı (iç ünite kutusundan çıkar)

## ▪ Kullanım kılavuzu:

- Temel kullanım için hızlı başvuru kılavuzu

- Formatı: Basılı (iç ünite kutusundan çıkar)

## ▪ Kullanıcı başvuru kılavuzu:

- Temel ve gelişmiş kullanım için ayrıntılı adım adım talimatlar ve arkaplan bilgileri

- Formatı: Dijital dosyalar şu adrestedir; <http://www.daikineurope.com/support-and-manuals/product-information/>

Ürünle verilen dokümanların güncel sürümlerine bölgesel Daikin web sitesinden veya montörünüzden ulaşabilirsiniz.

Orijinal doküman İngilizce dilinde yazılmıştır. Diğer dillere orijinal dilinden çevrilmiştir.

## İTHALATÇI FİRMA

DAIKIN ISITMA VE SOĞUTMA SİSTEMLERİ SAN. TİC. A.Ş.

Küçükbakkalköy Mah. Kayışdağı Cad. No: 1 Kat: 21-22

34750 Ataşehir İSTANBUL / TÜRKİYE

## 2 Sistem hakkında



## UYARI: YANICI MADDE

Bu ünitenin içindeki soğutucu orta derecede tutuşkandır.

## 2.1 İç ünite



## DİKKAT

Hava girişine veya çıkışına parmak, çubuk veya başka cisimler SOKMAYIN. Fan yüksek devirde döndüğünde yaralanmaya neden olur.



## BİLGİ

Ses basıncı seviyesi 70 dBA değerinden azdır.

## 2 Sistem hakkında

### UYARI

- Yanlış sökme veya takma elektrik çarpmasına veya yangına yol açabileceğinden, kendi başınıza ünite üzerinde değişiklik yapmayın, üniteyi demonte etmeyin, sökmeyin, tekrar kurmayın veya tamir etmeyin. Satıcınıza başvurun.
- Kaza eseri soğutucu kaçakları olması durumunda, çıplak alev olmadığından emin olun. Soğutucunun kendisi tamamen emniyetlidir, zehirli değildir ve hafif tutuşkandır, ancak fan ısıtıcıları, gaz ocakları, vs. tarafından kullanılan yanma havasının bulunduğu bir odaya kazara sızdığında zehirli gaz üretecektir. Çalıştırmaya tekrar başlamadan önce, her zaman kaçak noktasının onarıldığını veya düzeltildiğini uzman personele teyit ettirin.

### 2.1.1 İç ünite ekranı

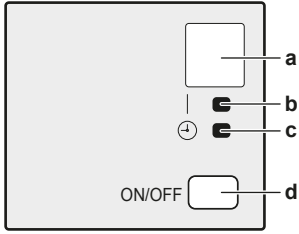

- a Sinyal alıcı
- b Çalışma lambası
- c Zamanlayıcı lambası
- d ON/OFF düğmesi

### AÇMA/KAPAMA butonu

Kullanıcı arabirimi kayıpsa, çalışmayı başlatmak/durdurmak için iç ünitedeki AÇMA/KAPAMA butonunu kullanabilirsiniz. Bu butonu kullanarak işlem başlatıldığında, aşağıdaki ayarlar kullanılır:

- İşletim modu = Otomatik
- Sıcaklık ayarı = 25°C
- Hava debisi = Otomatik

## 2.2 Kullanıcı arabirimi hakkında

- Doğrudan güneş ışığı.** Kullanıcı arabirimini doğrudan güneş ışığına maruz BIRAKMAYIN.
- Toz.** Sinyal vericisi veya alıcısı üzerindeki toz hassasiyeti azaltır. Tozu yumuşak bir bezle silin.
- Floresan lambalar.** Odada floresan lambalar varsa sinyal iletişimi sağlanamayabilir. Bu durumda montajcınızla başvurun.
- Diğer aygıtlar.** Kullanıcı arabirimi sinyalleri başka aygıtları çalıştırıyorsa, diğer aygıtları kaldırın veya montajcınıza başvurun.
- Perdeler.** Ünite ile kullanıcı arabirimi arasındaki sinyalin perdeler veya başka nesnelere tarafından ENGELLENMEDİĞİNDE emin olun.

### BİLDİRİM

- Kullanıcı arabirimini DÜŞÜRMEYİN.
- Kullanıcı arabirimininin ıslanmasına izin VERMEYİN.

### 2.2.1 Komponentler: Kullanıcı arabirimi

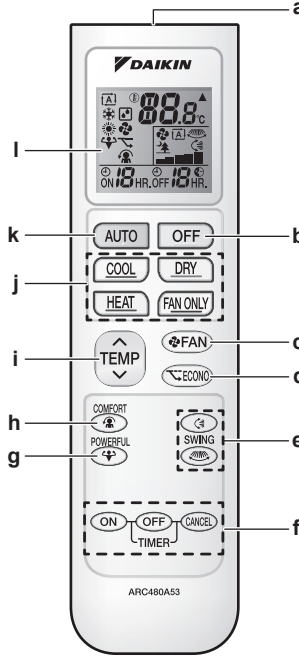

- a Sinyal alıcı
- b KAPAMA butonu
- c FAN ayar butonu
- d Econo işletim butonu
- e Yön değiştirme butonları
- f Zamanlayıcı ayar butonları (AÇIK, KAPALI, iptal)
- g Güçlü işletim butonu
- h Konfor işletim butonu
- i Sıcaklık ayar butonu
- j İşletim modu butonları
- k Otomatik işletim mod butonu
- l LCD ekran

### 2.2.2 Durum: Kullanıcı arabirimi LCD



Simge	Açıklama
	İşletim modu = Otomatik
	İşletim modu = Kurutma
	İşletim modu = Isıtma
	İşletim modu = Soğutma
	İşletim modu = Yalnız fan
	Güçlü işletim etkin
	Econo işletimi etkin
	İç ünite kullanıcı arabiriminden bir sinyal alır
	Geçerli sıcaklık ayarı
	Hava debisi = Otomatik
	Hava debisi = İç ünite sessiz



Simge	Açıklama
	Hava debisi = Yüksek
	Hava debisi = Orta yüksek
	Hava debisi = Orta
	Hava debisi = Orta düşük
	Hava debisi = Düşük
	Konfor işletimi etkin
	Otomatik dikey salınım etkin
	Otomatik yatay salınım etkin
	AÇMA zamanlayıcı etkin
	KAPAMA zamanlayıcı etkin

### 2.2.3 Kullanıcı arabirimini çalıştırmak için

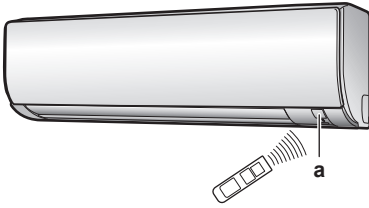

a Sinyal alıcı

- 1 Sinyal vericisini iç üniteye tutun (iletişim için maksimum mesafe 7 m'dir).

**Sonuç:** İç ünite kullanıcı arabiriminden sinyal aldığı anda bir ses duyacaksınız:

Ses	Açıklama
Bip-bip	İşletim başlar.
Bip	Ayar değişir.
Uzun bip	İşletim durur.

## 3 İşletim öncesinde

### 3.1 Kullanıcı arayüzünü duvara sabitlemek için

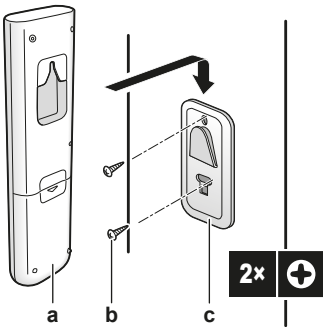

- a Kullanıcı arabirimi
- b Vidalar (sahadan temin edilir)
- c Kullanıcı arabirimi tutucu

- 1 Sinaylerin üniteye ulaşabileceği bir yer seçin.
- 2 Tutucuyu cıvata ile duvara veya benzer bir yere takın.
- 3 Kullanıcı arabirimini, kullanıcı arabirimi tutucuya asın.

### 3.2 Pilleri takmak için

Piller yaklaşık 1 yıl dayanır.

- 1 Arka kapağı çıkartın.
- 2 Her iki pili birden takın.
- 3 Kapağı geri takın.

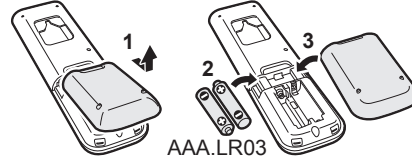

### 3.3 Fahrenheit ve Santigrat arasında geçiş yapma

**Ön şart:** Bu ayarı sadece sıcaklık gösterilirken değiştirin.

- 1 ve üzerine aynı anda yaklaşık 5 saniye basın.

**Sonuç:** Ayar değişir.

### 3.4 Güç beslemesini açmak için

- 1 Devre kesiciyi açık konuma getirin.

**Sonuç:** Referans konumunu ayarlamak için iç ünitenin kanadı açılır ve kapanır.

## 4 İşletim

### 4.1 Çalışma sahası

İşletim modu	Çalışma sahası
Soğutma <sup>(a)(b)</sup>	<ul style="list-style-type: none"> <li>▪ Dış sıcaklık: -10~46°C</li> <li>▪ İç sıcaklık: 18~32°C</li> <li>▪ İç nem: ≤%80</li> </ul>
Isıtma <sup>(a)</sup>	<ul style="list-style-type: none"> <li>▪ Dış sıcaklık: -15~24°C</li> <li>▪ İç sıcaklık: 10~30°C</li> </ul>
Kurutma <sup>(a)</sup>	<ul style="list-style-type: none"> <li>▪ Dış sıcaklık: -10~46°C</li> <li>▪ İç sıcaklık: 18~32°C</li> <li>▪ İç nem: ≤%80</li> </ul>

Çalışma sahası dışında çalıştırılırsa:

- (a) Bir emniyet cihazı sisteminin çalışmasını durdurabilir.
- (b) İç üniteye yoğunlaşma oluşabilir ve damlama yapabilir.

### 4.2 Hangi özellik ne zaman kullanılır

Hangi özellikleri kullanacağınızı belirlemek için aşağıdaki tabloyu kullanabilirsiniz:

Özellik	Görevler
<b>Temel özellikler</b>	
İşletim modları ve sıcaklık	<p>Sistemi başlatmak/durdurmak ve sıcaklığı ayarlamak için:</p> <ul style="list-style-type: none"> <li>▪ Bir odayı ısıtın veya soğutun.</li> <li>▪ Isıtma veya soğutma olmadan bir odaya hava üfleyin.</li> <li>▪ Bir odadaki nemi azaltın.</li> <li>▪ Otomatik modda, otomatik olarak uygun bir sıcaklık ve işletim modu seçin.</li> </ul>

## 4 İşletim

Özellik	Görevler
+  Hava akış yönü	Hava akış yönünü ayarlamak için (salınım veya sabit konum).
Hava debisi	Odaya üflenen hava miktarını ayarlamak için. Daha sessiz çalışmak için.
<b>Gelişmiş özellikler</b>	
Econo	Diğer güç tüketen aletleri de kullanırken sistemi kullanmak için. Enerji tasarrufu yapmak için.
Konfor	İnsanlara doğrudan temas etmeyen konforlu bir hava akışı sağlamak.
Güçlü	Odayı hızla soğutmak veya ısıtmak için.
AÇMA zamanlayıcı + KAPAMA zamanlayıcı	Sistemi otomatik olarak AÇIK veya KAPALI konuma getirmek için.

### 4.3 İşletim modu ve sıcaklık ayar noktası

**Ne zaman.** Şunları yapmak istediğiniz zaman sistem işletim modunu ayarlayın ve sıcaklığı ayarlayın:

- Bir odayı ısıtma veya soğutma
- Isıtma veya soğutma olmadan bir odaya hava üfleme
- Bir odadaki nemi azaltma

**Neyi.** Kullanıcı seçimine bağlı olarak sistem farklı şekilde çalışır.

Ayar	Açıklama
Otomatik	Sistem bir odayı sıcaklık ayar noktasına kadar soğutur veya ısıtır. Gerekirse soğutma ve ısıtma arasında otomatik olarak geçiş yapar.
Kurutma	Sistem sıcaklığı değiştirmeden bir odadaki nemi düşürür.
Isıtma	Sistem bir odayı sıcaklık ayar noktasına kadar ısıtır.
Soğutma	Sistem bir odayı sıcaklık ayar noktasına kadar soğutur.
Fan	Sistem sadece hava akışını (hava debisi ve hava akış yönü) kontrol eder. Sistem sıcaklığı kontrol ETMEZ.

**Ek bilgi:**

- **Dış sıcaklık.** Dış hava sıcaklığı çok yüksek veya çok düşük olduğunda sistemin soğutma veya ısıtma etkisi azalır.
- **Buz çözme işletimi.** Isıtma işletimi sırasında dış ünite don oluşabilir ve ısıtma kapasitesini düşürebilir. Bu durumda, sistem buz gidermek için buz çözme işletimine otomatik olarak geçer. Buz çözme işletimi sırasında, iç üniteden sıcak hava ÜFLENMİYOR.

### 4.3.1 İşletimi başlatmak/durdurmak ve sıcaklığı ayarlamak için

: İşletim modu = Otomatik

: İşletim modu = Kurutma

: İşletim modu = Isıtma

: İşletim modu = Soğutma

: İşletim modu = Yalnız fan

: Ayar sıcaklığını gösterir.

1 Aşağıdaki butonlardan birine basarak işletimi başlatın.

Mod	Basın	Sonuç
Otomatik işletim		Çalışma lambası yanar.
Soğutma işletimi		
Kurutma işletimi		
Isıtma işletimi		
Yalnız fan işletimi		

2 Sıcaklığı ayarlamak için  $\nabla$  veya  $\blacktriangle$  üzerine butonunda bir kez veya daha fazla basın. **Kurutma** veya **yalnız fan** işletim modunda sıcaklık ayarı YAPILAMAZ.

Soğutma işletimi	Isıtma işletimi	Otomatik işletim	Kurutma veya yalnız fan işletimi
18~32°C	10~30°C	18~30°C	—

3 İşletimi durdurmak için üzerine basın.

**Sonuç:** Çalışma lambası söner.

### 4.3.2 Hava debisi

1 üzerine basarak şunları seçin:

	" ile  arasında 5 adet hava debisi seviyesi
	Otomatik işletim
	İç ünite sessiz işletimi. Hava akışı " olarak ayarlandığında, üniteden gelen gürültü azalacaktır.

### BİLGİ

- Ünite soğutma, ısıtma veya otomatik modda sıcaklık ayar noktasına ulaşırsa. Fan çalışmayı durduracaktır.
- Kurutma işletimi kullanılırken, hava debisi ayarı YAPILAMAZ.

### Hava debisini ayarlamak için

1 Hava akış ayarını aşağıdaki sırayla değiştirmek için üzerine basın.



### 4.3.3 Hava akış yönü

**Ne zaman.** Hava akış yönünü istendiği gibi ayarlayın.

**Neyi.** Sistem, kullanıcı seçimine (salınım veya sabit konum) bağlı olarak hava akışını farklı şekilde yönlendirir. Yatay kanatları (kanatlar) veya dikey kanatları (panjur) hareket ettirerek bunu yapar.

Ayar	Hava akış yönü
Dikey otomatik salınım	Yukarı aşağı hareket eder.
Yatay otomatik salınım	Bir yandan diğer yana hareket eder.
3-D hava akış yönü	Aynı zamanda yukarı aşağı ve bir yandan diğer yana hareket eder
[-]	Sabit bir konumda kalır.

**DİKKAT**

- Kanatların ve panjurların açılarını ayarlamak için DAİMA bir kullanıcı arabirimi kullanın. Kanatlar ve panjurlar salınırken elle zorla hareket ettirdiğinizde, mekanizma kırılacaktır.

Kanadın hareket sahası işletim moduna göre değişir. Yukarı ve aşağı salınım ayarı sırasında hava debisi düşük olarak değiştirildiğinde, kanat üst konumda durur.

**Hava akış yönünü ayarlamak için**

- Otomatik yön değiştirmeyi kullanmak için üzerine basın.

**Sonuç:** LCD'de görüntülenir.

**Sonuç:** Kanat (yatay kanatçık) yön değiştirmeye başlayacaktır.

- Sabit konumu kullanmak için kanat istenilen konuma geldiğinde üzerine basın.

**Sonuç:** LCD'den görüntüsü kaybolur.

**Panjurları (dikey kanatçıklar) ayarlamak için****4.3.4 Konfor hava akışı işletimi**

Bu işletim ısıtma veya soğutma işletim modunda kullanılabilir. İnsanlara doğrudan temas etmeyen konforlu bir esinti sağlayacaktır. Sistem, otomatik olarak sabit hava akışı konumunu soğutma işletim modunda yukarı ve ısıtma işletim modunda aşağı doğru ayarlar.

Soğutma işletim modu

Isıtma işletim modu

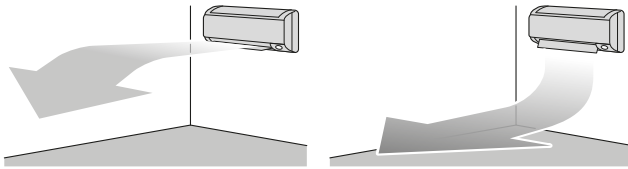
**BİLGİ**

Güçlü ve Konfor hava akışı işletimi aynı anda KULLANILAMAZ. Seçilen son fonksiyon öncelik kazanır. Dikey otomatik salınım seçilirse, Konfor hava akışı işletimi iptal edilir.

**Konfor hava akışı işletimini başlatmak/durdurmak için**

- Başlatmak için üzerine basın.

**Sonuç:** Kanat konumu değişir, LCD'de görüntülenir ve hava debisi otomatikçe ayarlanır.

Mod	Kanat konumu...
Soğutma/Kurutma	Yukarı
Isıtma	Aşağı

- Durdurmak için üzerine basın.

**Sonuç:** Kanat, Konfor hava akışı modundan önceki konumuna dönecektir; LCD ekrandan kaybolur.

**4.3.5 Güçlü işletim**

Bu işletim herhangi bir işletim modunda soğutma/ısıtma etkisini hızla maksimuma çıkarır. Maksimum kapasiteyi alabilirsiniz.

**BİLGİ**

Güçlü işletim Econo ve Konfor hava akış işletimi ile birlikte KULLANILAMAZ. Seçilen son fonksiyon öncelik kazanır.

Zaten maksimum kapasitede çalışıyorsa güçlü işletim ünitenin kapasitesini ARTIRMAYACAKTIR.

**Güçlü işletimi başlatmak/durdurmak için**

- Başlatmak için üzerine basın.

**Sonuç:** LCD'de görüntülenir. Güçlü işletim 20 dakika sürer; daha sonra, işletim önceden ayarlanmış moda döner.

- Durdurmak için üzerine basın.

**Sonuç:** LCD'den görüntüsü kaybolur.

**Not:** GÜÇLÜ işletim yalnız ünite çalışırken ayarlanabilir. **OFF** üzerine basarsanız, işletim iptal edilecektir; , LCD'den kaybolur.

**4.3.6 Econo işletimi**

Maksimum güç tüketimi değerini sınırlayarak verimli işletimi sağlayan bir fonksiyondur. Bu fonksiyon, ürün diğer aygıtlarla beraber çalışırken bir devre kesicinin devreye girmemesine dikkat edilmesi gereken durumlarda yararlıdır.

**BİLGİ**

- Güçlü ve Econo işletimi aynı anda KULLANILAMAZ. Seçilen son fonksiyon öncelik kazanır.
- Econo işletimi, kompresörün dönüş hızını sınırlayarak dış ünitenin güç tüketimini azaltır. Enerji tüketimi zaten düşükse, Econo işlemi güç tüketimini daha da AZALTMAZ.

**Econo işletimi başlatmak/durdurmak için**

- Başlatmak için üzerine basın.

**Sonuç:** LCD'de görüntülenir.

- Durdurmak için üzerine basın.

**Sonuç:** LCD'den görüntüsü kaybolur.

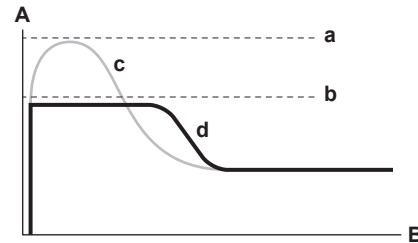

- A Çalışma akımı ve güç tüketimi
- B Saat
- a Normal işletim sırasındaki maksimum
- b Econo işletimi sırasındaki maksimum
- c Normal işletim
- d Econo işletimi

- Bu diyagram sadece açıklama amacıyla kullanılabilir.

- Econo işletiminde klimanın maksimum çalışma akımı ve güç tüketimi bağlı dış üniteye göre değişir.

## 4 İşletim

### 4.3.7 KAPAMA/AÇMA zamanlayıcı işletimi

Zamanlayıcı fonksiyonları klimayı gece veya sabah otomatik olarak açık/kapalı konuma getirmek için kullanışlıdır. KAPAMA zamanlayıcı ile AÇMA zamanlayıcı kombinasyon halinde de kullanılabilir.

#### BİLGİ

Şu durumlarda zamanlayıcıyı tekrar programlayın:

- Bir kesicinin üniteyi kapatması.
- Elektrik kesintisi.
- Kullanıcı arabirimindeki pilleri değiştirdikten sonra.

### AÇMA zamanlayıcı işletimini başlatmak/durdurmak için

Bu özelliği, ünite ÇALIŞMIYORSA ve belirli bir süre sonra işletimi başlatmak istiyorsanız kullanın.

- 1  düğmesine basın.

**Sonuç:** LCD üzerinde  **1 HR.** görüntülenir ve zamanlayıcı lambası yanar.

- 2 Zaman ayarını değiştirmek istiyorsanız  üzerine tekrar basın.

#### BİLGİ

 üzerine her basışta saat ayarı 1 saat ilerler. Zamanlayıcı 1 ila 12 saat arasında ayarlanabilir.

**Örnek:** Eğer  **2 HR.** ayarı ünite ÇALIŞMAZKEN yapılırsa, işletim 2 saat sonra başlar.

- 3 Ayarı iptal etmek için üzerine basın.

**Sonuç:**  **ON** ve zaman ayarı LCD'den kaybolur ve zamanlayıcı lambası söner.

### KAPAMA zamanlayıcı işletimini başlatmak/durdurmak için

Bu özelliği, ünite çalışıyorsa ve belirli bir süre sonra işletimi durdurmak istiyorsanız kullanın.

- 1  düğmesine basın.

**Sonuç:** LCD üzerinde  **1 HR.** görüntülenir ve zamanlayıcı lambası yanar.

- 2 Zaman ayarını değiştirmek istiyorsanız  üzerine tekrar basın.

#### BİLGİ

 üzerine her basışta saat ayarı 1 saat ilerler. Zamanlayıcı 1 ila 12 saat arasında ayarlanabilir.

**Örnek:** Eğer  **5 HR.** ayarı ünite çalışırken yapılırsa, işletim 5 saat sonra durur.

- 3 Ayarı iptal etmek için üzerine basın.

**Sonuç:**  **OFF** ve zaman ayarı LCD'den kaybolur ve zamanlayıcı lambası söner.

#### BİLGİ

##### Gece ayar modu

KAPAMA zamanlayıcı ayarlandığında, klima aşırı soğutma/ısıtmayı önlemek ve rahat bir uyku sıcaklığı sağlamak için sıcaklık ayarını (soğutma sırasında 0,5°C yukarı, ısıtmada 2,0°C aşağı) otomatik olarak ayarlar.

### KAPAMA zamanlayıcı ve AÇMA zamanlayıcı kombinasyonu için

- 1 Zamanlayıcıları ayarlamak için, bkz. "KAPAMA zamanlayıcı işletimini başlatmak/durdurmak için" sayfa 108 ve "AÇMA zamanlayıcı işletimini başlatmak/durdurmak için" sayfa 108.

**Sonuç:** LCD'de **OFF** ve **ON** görüntülenir.

**Örnek:**



- 2 Ünite çalışırken ayarlanır ise.

**Sonuç:** İşletim 1 saat içinde **durur** ve ardından 7 saat sonra **başlar**.

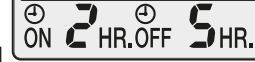

- 3 Ünite ÇALIŞMAZKEN ayarlanır ise.

**Sonuç:** İşletim 2 saat içinde **başlar** ve ardından 3 saat sonra **durur**.

## 5 Enerji tasarrufu ve optimum işletim



### BİLGİ

- Ünite KAPALI olsa bile elektrik tüketir.
- Elektrik kesintisinden sonra güç tekrar açıldığında, daha önce seçilmiş olan moda geri dönlür.



### DİKKAT

Küçük çocukları, bitkileri veya hayvanları HİÇBİR ZAMAN hava akışına doğrudan maruz bırakmayın.



### UYARI

İç ünitenin ve/veya dış ünitenin altına islanabilecek nesnelere YERLEŞTİRMEYİN. Aksi takdirde, üniteye veya soğutucu borularında yoğuşma, hava filtresindeki pislik veya drenaj tıkanması damlamaya neden olarak ünitenin altındaki nesnelere kirlenmesine veya hasar görmesine yol açabilir.



### BİLDİRİM

Sistemi başka amaçlar için KULLANMAYIN. Herhangi bir kalite kaybını önlemek için, üniteyi hassas cihazlar, gıda, bitkiler, hayvanlar veya sanat eserlerini soğutmada KULLANMAYIN.



### DİKKAT

Tütsüleme tipi böcek ilacı kullanırken sistemi ÇALIŞTIRMAYIN. Kimyasallar ünite içinde toplanabilir ve kimyasallara aşırı duyarlı kimselerin sağlığını tehlikeye atabilir.



### UYARI

Tutuşabilir bir sprej şişesini klimanın yakınına KOYMAYIN ve sprej KULLANMAYIN. Bunun yapılması bir yangına yol açabilir.

Sistemin doğru bir şekilde çalışmasını sağlamak için aşağıdaki önlemlere uyun.

- Soğutma işletimi sırasında, perdeler veya güneşlikler kullanarak odaya direk güneş ışığı girişini önleyin.
- Sık sık havalandırın. Uzun süreli kullanım havalandırmaya özel önem verilmesini gerektirir.
- Kapı ve pencereleri kapalı tutun. Kapı ve pencereler açık kalırsa, hava odanızdan dışarı akacak ve soğutma veya ısıtma etkisinin azalmasına neden olacaktır.
- Çok fazla soğutma veya ısıtma YAPMAMAYA dikkat edin. Enerji tasarrufu için sıcaklık ayarını orta kararda tutun.
- HİÇBİR ZAMAN ünitenin hava girişi veya hava çıkışı yakınına cisimler yerleştirmeyin. Bunu yapmak, ısıtma/soğutma etkisini azaltabilir veya işletimi durdurabilir.
- Ünite uzun süre kullanılmayacaksa, kesiciyi kapatın. Kesici açık kalırsa, ünite elektrik tüketir. Üniteyi yeniden başlatmadan önce, düzgün çalışmayı garantilemek için kesiciyi işletimden 6 saat önce açın.
- Nem %80'in üzerinde veya drenaj çıkışı tıkanmışsa yoğuşma oluşabilir.
- Konforlu bir ortam için oda sıcaklığını doğru bir şekilde ayarlayın. Aşırı ısıtma veya soğutmadan kaçının. Oda sıcaklığının ayar sıcaklığına gelmesinin biraz zaman alabileceğine dikkat edin. Zamanlayıcı ayar seçeneklerini kullanmayı deneyin.
- Zeminde serin ya da tavanda sıcak hava toplanmasını önlemek için hava akış yönünü ayarlayın. (Soğutma veya kurutma işletimi sırasında yukarı, ısıtma işletimi sırasında ise aşağı doğru.)
- Oda sakinlerine doğrudan hava akışı yapmaktan kaçının.

- Enerji tasarrufu için sistemi önerilen sıcaklık aralığında (soğutma için 26~28°C ve ısıtma için 20~24°C) çalıştırın.

## 6 Bakım ve servis

Ürünlerimizin kullanım ömrü on (10) yıldır.

### 6.1 Genel bakış: Bakım ve servis

Montajcı bir yıllık bakım yapmalıdır.

#### Soğutucu hakkında

Bu ürün florlu sera gazları içerir. Gazları KESİNLİKLE atmosfere deşarj etmeyin.

Soğutucu tipi: R32

Küresel ısınma potansiyel (GWP) değeri: 675



### BİLDİRİM

Avrupa'da, sistemdeki toplam soğutucu şarjının sera gazı emisyonları (ton CO<sub>2</sub>-eşdeğeri olarak ifade edilir) bakım aralıklarını belirlemede kullanılır. İlgili mevzuatı takip edin.

**Sera gazı emisyonlarını hesaplama formülü:**  
Soğutucunun GWP değeri × Toplam soğutucu şarjı [kg olarak] / 1000

Daha fazla bilgi için lütfen montaj görevlisi ile temas kurun.



### UYARI

Ünitenin içindeki soğutucu orta derecede tutuşkandır, ancak normal olarak sızıntı YAPMAZ. Soğutucu odanın içinde kaçak yapar ve ocak, ısıtıcı ya da fırın ateşi ile temas ederse, yangın veya zararlı gaz oluşumuna yol açabilir.

Alevli ısıtma cihazlarını kapatın, odayı havalandırın ve üniteyi aldığınız satıcıyla temas kurun.

Servis elemanı, soğutucunun kaçak yaptığı kısımdaki onarımı yaptığını teyit edinceye kadar üniteyi KULLANMAYIN.



### UYARI

- Soğutucu çevrimi parçalarını DELMEYİN ya da YAKMAYIN.
- Üretici tarafından önerilenler dışında temizlik malzemeleri veya buz çözme işlemi hızlandırma yöntemleri KULLANMAYIN.
- Sistemin içindeki soğutucunun kokusuz olduğuna dikkat edin.



### UYARI

Cihaz sürekli ateşleme kaynaklarının (örnek: açık alevler, çalışan bir gazlı gereç veya çalışan bir elektrikli ısıtıcı) bulunmadığı bir odada saklanacaktır.



### BİLDİRİM

Bakım yetkili montajcı veya servis personeli tarafından YAPILMALIDIR.

En az yılda bir kez bakım yapılmasını öneririz. Ancak, yürürlükteki mevzuat daha kısa bakım aralıkları gerektirebilir.



### TEHLİKE: ELEKTRİK ÇARPMASI RİSKİ

Klimayı veya hava filtresini temizlemek için çalışmayı durdurduğunuzdan ve tüm güç beslemelerini kapattığınızdan emin olun. Aksi takdirde elektrik çarpması ve yaralanma meydana gelebilir.

## 6 Bakım ve servis

### UYARI

Olası elektrik çarpması kazalarını veya yangınları önlemek için:

- Üniteyi KESİNLİKLE yıkamayın.
- Üniteyi KESİNLİKLE elleriniz ıslakken çalıştırmayın.
- Ünite üzerine KESİNLİKLE su içeren öğeler koymayın.

### DİKKAT

Uzun süre kullanımdan sonra ünite standı ve bağlantısında hasar kontrolü gerçekleştirin. Hasarlı ise, ünite düşebilir ve yaralanmaya yol açabilir.

### DİKKAT

Isı eşanjörü kanatçıklarına DOKUNMAYIN. Bu kanatçıklar keskindir ve kesilme yaralanmasına yol açabilir.

### UYARI

Yüksek yerlerde merdivenle çalışırken dikkatli olmak gerekir.

## 6.2 İç ünite ve kullanıcı arabirimini temizlemek için

### BİLDİRİM

- Benzin, benzen, tiner, parlatma tozu veya sıvı böcek ilacı KULLANMAYIN. **Olası sonuç:** Renk bozulması ve deformasyon.
- 40°C veya daha sıcak su veya hava KULLANMAYIN. **Olası sonuç:** Renk bozulması ve deformasyon.
- Parlatma bileşimi KULLANMAYIN.
- Ovma fırçası KULLANMAYIN. **Olası sonuç:** Yüzey kaplaması soyulur.



### TEHLİKE: ELEKTRİK ÇARPMASI RİSKİ

Temizlikten önce, çalışmayı durdurun, kesiciyi kapatın ya da besleme kordonunu fişten çekin. Aksi takdirde elektrik çarpması ve yaralanma meydana gelebilir.

- 1 Yumuşak bir bezle temizleyin. Lekeleri temizlemek zor ise, su veya nötral deterjan kullanın.

## 6.3 Ön paneli temizlemek için

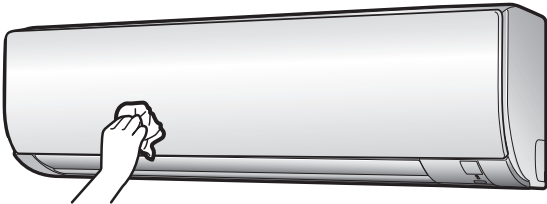

- 1 Ön paneli yumuşak bir bezle temizleyin. Lekeleri temizlemek zor ise, su veya nötral deterjan kullanın.

## 6.4 Hava filtrelerini temizlemek için

- 1 Her bir hava filtresinin ortasındaki tırnağı itin, sonra aşağı çekin.
- 2 Hava filtrelerini çekip çıkarın.

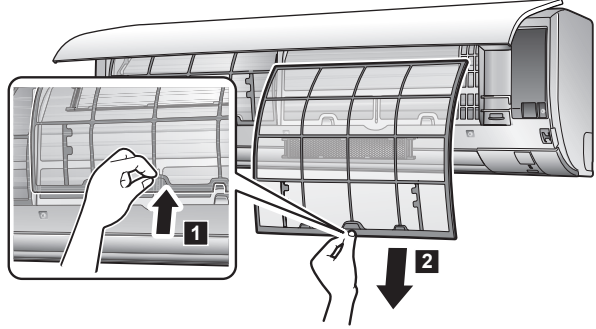

- 3 Titanyum apatit koku giderici filtreyi ve gümüş partikül filtresini tırnaklardan çıkarın.

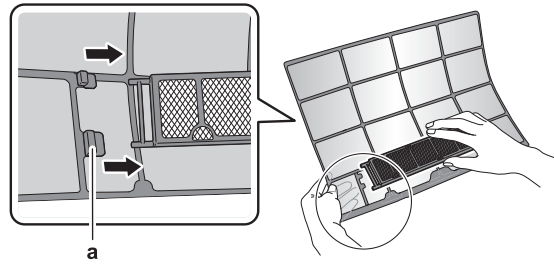

a Tırnak

- 4 Hava filtrelerini suyla yıkayın veya elektrik süpürgesiyle temizleyin.

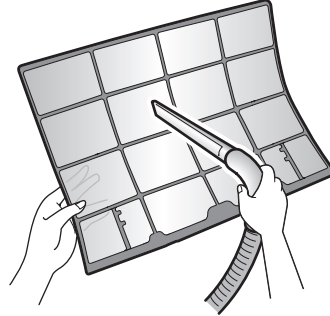

- 5 Yaklaşık 10 ila 15 dakika boyunca ılık suya batırın.

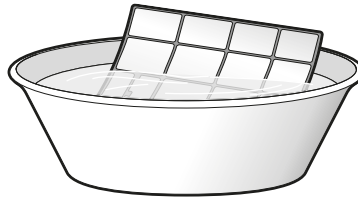

### BİLGİ

- Toz kolayca ÇIKMAZSA, hava filtrelerini ılık suyla seyreltilmiş nötral deterjanla yıkayın. Hava filtrelerini gölgede kurutun.
- Titanyum apatit koku giderici filtreyi ve gümüş partikül filtresini çıkardığınızdan emin olun.
- Hava filtrelerinin 2 haftada bir temizlenmesi önerilir.



## 6.5 Titanyum apatit koku giderici filtre ve gümüş partikül filtresini (Ag-iyon filtresi) temizlemek için

### **i** BİLGİ

Filtreyi 6 ayda bir suyla temizleyin.

- 1 Titanyum apatit koku giderici ve gümüş partikül filtrelerini tırnaklardan çıkarın.

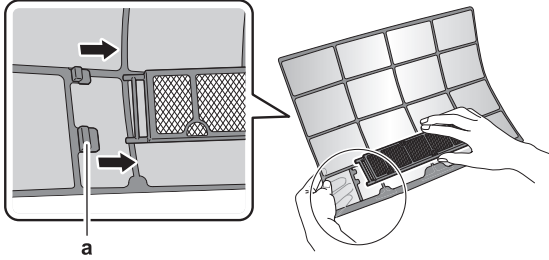

a Tırnaklar

- 2 Filtredeki tozu bir elektrik süpürgesi ile temizleyin.

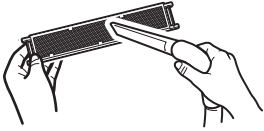

- 3 Filtreyi 10 ila 15 dakika ılık suda bekletin. Filtreyi çerçeveden ÇIKARMAYIN.



- 4 Yıkadıktan sonra üzerinde kalan suyu silkeleyin ve filtreyi gölgede kurutun. Suyu çıkarırken filtreyi SIKMAYIN.

## 6.6 Titanyum apatit koku giderici filtre ve gümüş partikül filtresini (Ag-iyon filtresi) değiştirmek için

### **i** BİLGİ

Filtreyi 3 yılda bir değiştirin.

- 1 Filtre çerçevesindeki tırnakları sökün ve filtreyi yenisi ile değiştirin.

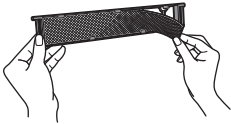

### **i** BİLGİ

- Filtre çerçevesini ATMAYIN ve tekrar kullanın.
- Eski filtreyi yanmaz atık olarak bertaraf edin.

- 2 Filtreyi tırnaklardan çıkarın ve yeni bir filtre hazırlayın.

### **i** BİLGİ

Eski filtreyi yanmaz atık olarak bertaraf edin.

## 6.7 Ön paneli kapatmak için

- 1 Çıt sesi duyana kadar ön paneli her iki taraftan ve ortadan yavaşça bastırın.

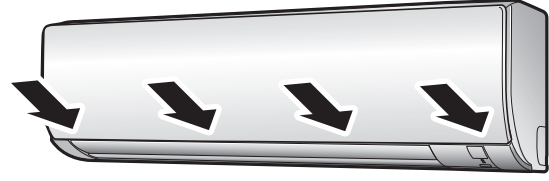

## 6.8 Uzun bir boшта kalma süresinden önce aşağıdaki maddeleri hesaba katmak

- 1 Ünitenin içinin kurutulması için **FAN ONLY** butonuna basarak modu **yalnız fan** olarak ayarlayın.
- 2 İşletim durduktan sonra, kesiciyi kapatın.
- 3 Hava filtrelerini temizleyin ve orijinal konumlarına tekrar yerleştirin.
- 4 Kullanıcı arabirimindeki pilleri çıkarın.

### **i** BİLGİ

Bir uzman tarafından periyodik olarak bakım yapılması önerilir. Uzman bakımı için satıcınıza başvurun. Bakım masrafları müşteri tarafından karşılanacaktır.

Bazı işletim şartlarında, birkaç sezon kullandıktan sonra ünitenin içi kirlenebilir. Bu, düşük performansa neden olur.

## 7 Sorun giderme

### 7 Sorun giderme

Aşağıdaki bozukluklardan biri olduğunda aşağıda gösterilen önlemleri alın ve satıcınızla temas kurun.



#### UYARI

**İşletimi durdurun ve beklenmedik herhangi bir şey olursa (yanık kokusu, vs.) gücü kapatın.**

Böyle durumlarda üniteyi çalışır durumda bırakmak kırılmaya, elektrik çarpmasına veya yangına yol açabilir. Satıcınıza başvurun.

Sistem yetkili bir servis elemanı tarafından ONARILMALIDIR.

Arıza	Önlem
Sigorta, kesici veya toprak kaçağı kesicisi gibi bir emniyet cihazı sık sık devreye girdiğinde veya AÇMA/KAPAMA anahtarı düzgün ÇALIŞMADIĞINDA.	Ana güç anahtarını KAPATIN.
Üniteden su sızıyorsa.	İşletimi durdurun.
İşletim düğmesi iyi ÇALIŞMIYOR.	Güç beslemesini KAPATIN.
Eğer kullanıcı arabirim ekranı ünite numarasını gösteriyor, işletim lambası yanıp sönüyor ve arıza kodu görünüyorsa.	Montajcınıza haber verin ve arıza kodunu bildirin.

Yukarıda bahsedilen durumlar dışında sistem doğru ÇALIŞMIYORSA ve yukarıda bahsedilen hiçbir arıza yoksa, aşağıdaki prosedürlere göre sistemi inceleyin.



#### BİLGİ

Daha fazla sorun giderme ipucu için <http://www.daikineurope.com/support-and-manuals/product-information/> adresinde bulunan kullanıcı referans kılavuzuna bakın.

Yukarıdaki bütün maddeleri kontrol ettikten sonra, problemi kendiniz gideremiyorsanız montajcınızla temas kurun ve belirtileri, ünitenin tam model ismini (mümkünse imalat numarası ile birlikte) ve kurulma tarihini (muhtemelen garanti kartı üzerinde yazılıdır) bildirin.

#### 7.1 Sistem arızası OLMAYAN belirtiler

Aşağıdaki belirtiler sistem arızası DEĞİLDİR:

##### 7.1.1 Belirti: Su akışı gibi bir ses duyuluyor

- Bu sese, ünitenin içinde akan soğutucu akışkan neden olur.
- Bu ses, soğutma veya kurutma işletimi sırasında üniteden su akıp gittiğinde ortaya çıkabilir.

##### 7.1.2 Belirti: Bir üfleme sesi duyuluyor

Bu ses, soğutucu akışının yönü değiştirildiğinde (örneğin, soğutmadan ısıtmaya geçerken) oluşturulur.

##### 7.1.3 Belirti: Bir tik tak sesi duyuluyor

Sıcaklık değişimlerinden dolayı ünite boyutunda hafif genleşme veya daralma meydana geldiğinde bu ses çıkar.

##### 7.1.4 Belirti: Bir ıslık sesi duyuluyor

Bu ses, buz çözme işletimi sırasında akan soğutucu akışkan tarafından üretilir.

##### 7.1.5 Belirti: Çalışma veya boşa kalma sırasında bir tıklama sesi duyuluyor

Bu ses, soğutucu akışkan kontrol valfleri veya elektrik parçaları çalıştığı zaman üretilir.

##### 7.1.6 Belirti: Bir el çırpma sesi duyuluyor

Bu ses, odanın kapıları ve pencereleri kapalıyken harici bir cihazın (örn. tahliye fanı, davlumbaz aspiratörü) oda dışına hava emmesi sırasında üretilir. Kapıları veya pencereleri açın ya da cihazı kapatın.

##### 7.1.7 Belirti: Bir üniteden (İç ünite) beyaz buğu çıkıyor

##### 7.1.8 Belirti: Üniteler koku salabilir

Ünite oda, mobilya, sigara vs. kokusunu emebilir ve ardından onu yeniden yayabilir.

##### 7.1.9 Belirti: Klima işletimde değilken dış fan dönüyor

- İşletim durduktan sonra.** Dış fan sistem koruması için 30 saniye daha dönmeye devam eder.
- Klima işletimde değilken.** Dış sıcaklık çok yüksek olduğunda, dış fan sistem koruması için dönmeye başlar.

### 7.2 Hata kodlarından yola çıkarak sorunların çözümü

Bir sorun meydana geldiğinde, kullanıcı arayüzünde bir hata kodu görüntülenir. Sorunun anlaşılması ve hata kodu sıfırlanmadan önce önlemlerin alınması çok önemlidir. Bu işlem yetkili bir montör veya satıcınız tarafından gerçekleştirilmelidir.

Bu bölümde hata kodları ve hata kodlarının kullanıcı arayüzünde görüntülenen içerikleri hakkında genel bilgiler verilmiştir.

Her bir hata koduna ilişkin daha ayrıntılı sorun giderme talimatları için, lütfen servis kılavuzuna bakın.

## 8 Bertaraf



#### BİLDİRİM

Sistemi kendi kendinize demonte etmeye ÇALIŞMAYIN: sistemin demonte edilmesi ve soğutucu, yağ ve diğer parçalarla ilgili işlemler ilgili mevzuata uygun olarak GERÇEKLEŞTİRİLMELİDİR. Üniteler yeniden kullanım, geri dönüştürme ve kazanım için özel bir işleme tesisinde İŞLENMELİDİR.



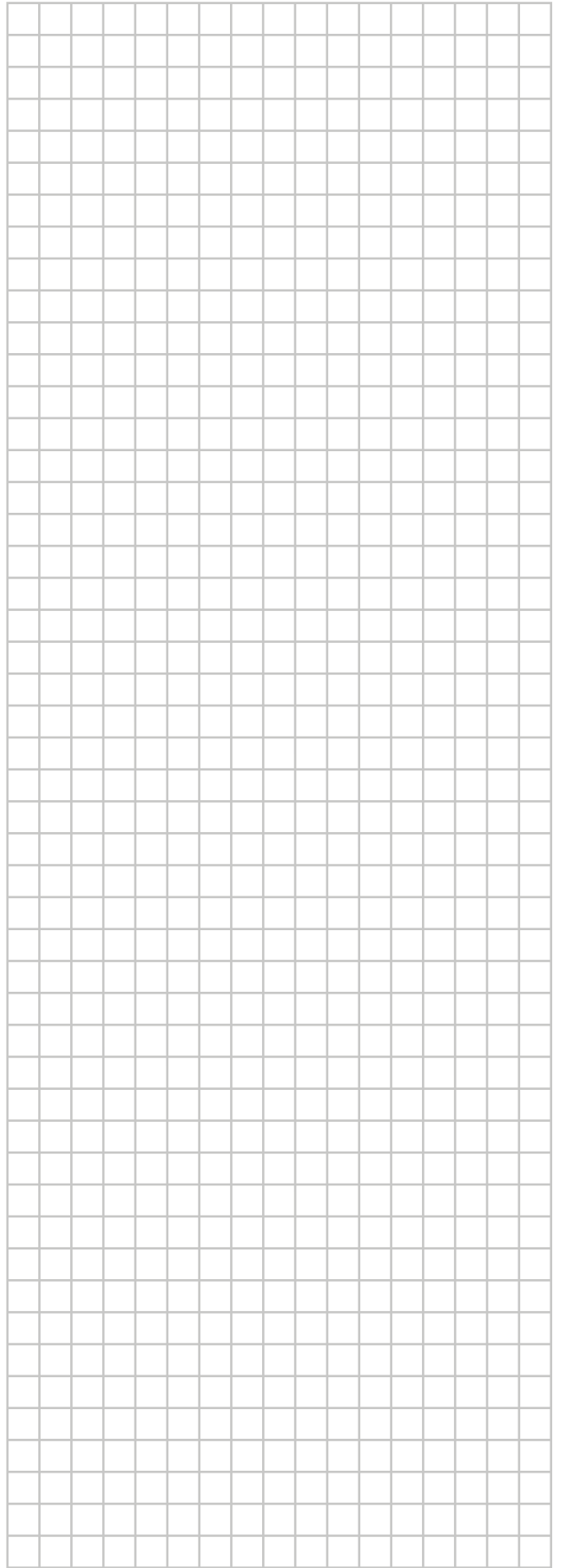
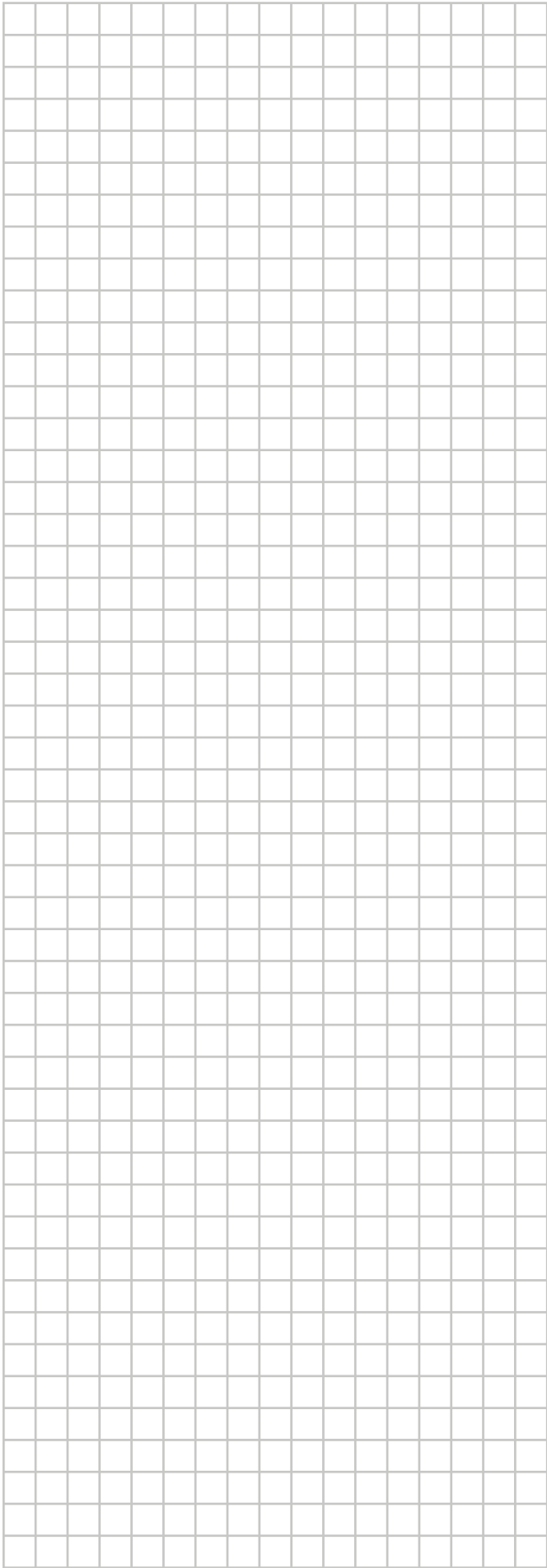



ERC



**DAIKIN ISITMA VE SOĞUTMA SİSTEMLERİ SAN.TİC. A.Ş.**

Küçükbakkalköy Mah. Kayışdağı Cad. No: 1 Kat: 21-22 34750 Ataşehir

İSTANBUL / TÜRKİYE

Tel: 0216 453 27 00

Faks: 0216 671 06 00

Çağrı Merkezi: 444 999 0

Web: www.daikin.com.tr

Copyright 2018 Daikin

**DAIKIN EUROPE N.V.**

Zandvoordestraat 300, B-8400 Oostende, Belgium

3P520336-6B 2018.12