



KRATKI KOMINKOWE • FIREPLACE GRIDS • LÜFTUNGSGITTER • РЕШЁТКИ ДЛЯ КАМИНОВ



Prosta 17x37, Prosta 11x32 X



Luft SF N 60x40



Tunel 6x60

Gwarantujemy najwyższą jakość produkcji, czego dowodem są zdobyte certyfikaty i nagrody.

We guarantee the highest production quality, as evidenced by the obtained certificates and awards.

Unsere Zertifikate und Auszeichnungen garantieren höchste Qualität der Produktion.

Мы гарантируем наивысшее качество продукта, доказательствами этого являются наши награды и сертификаты.

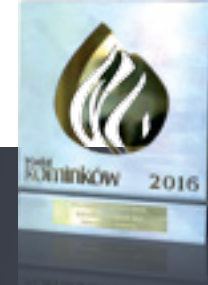

Nasza firma istnieje na rynku polskim od 1998 roku. Dziś jesteśmy znanym i cenionym producentem kominków, kratek oraz akcesoriów kominkowych. Dzięki dynamicznemu rozwojowi, szerokiej gamie i trwałości naszych produktów, szybko znaleźliśmy się w czołówce firm kominkowych w Europie. Ciągłe inwestycje w wykwalifikowaną kadrę oraz nowoczesne technologie przełożyły się na najwyższą jakość naszych produktów.

Nie ustajemy w dążeniach do perfekcji, wierząc, że polskie produkty mogą śmiało konkurować z uznanymi na świecie zachodnimi markami, czego dowodem są zdobyte przez nas certyfikaty i nagrody.

„Our company has been present on the Polish market since 1998. Today we are a well-known and respected manufacturer of fireplaces, grilles and fireplace accessories. Due to the dynamic development, wide range and durability of our products, we are a leading the fireplace companies in Europe. Continuous investments in qualified staff and modern technologies had a direct influence on the highest quality of our products.

We do not cease our pursuit of perfection, believing that Polish products can compete with well-known western brands, as evidenced by our certificates and awards.”

„Unsere Firma gibt es auf dem polnischen Markt seit 1998. Heute sind wir ein bekannter und begehrten Hersteller von Kaminen, Kamingittern und Zubehörteilen. Dank dynamischer Entwicklung, hoher Qualität und grosser Lebensdauer unserer Produkte befindet wir uns an der Spitze der Kaminfirmen in Europa. Kontinuierliche Investitionen in qualifiziertes Personal und moderne Technologien in die höchste Qualität unserer Produkte übersetzen.

Wir streben ständig nach Perfektion, zu glauben, dass polnische Produkte leicht mit etablierten westlichen Marken in der Welt konkurrieren können, von unseren erworbenen Zertifizierungen und Auszeichnungen belegt.”

„Мы находимся на польском рынке с 1998 года. На сегодня мы являемся известным и уважаемым производителем топок, печей, каминных решеток, а также каминных аксессуаров. Благодаря динамичному развитию, широкой гамме и долговечности наших продуктов мы быстро оказались среди европейских лидеров в отрасли производства топок. Постоянные инвестиции в высококвалифицированных специалистов и в новые технологии перенесли на наивысшее качество наших продуктов. Мы не прекращаем стремиться к совершенству, полагая, что польские продукты могут смело конкурировать с уважаемыми в мире западными брендами, свидетельством чего являются полученные нами сертификаты и награды”





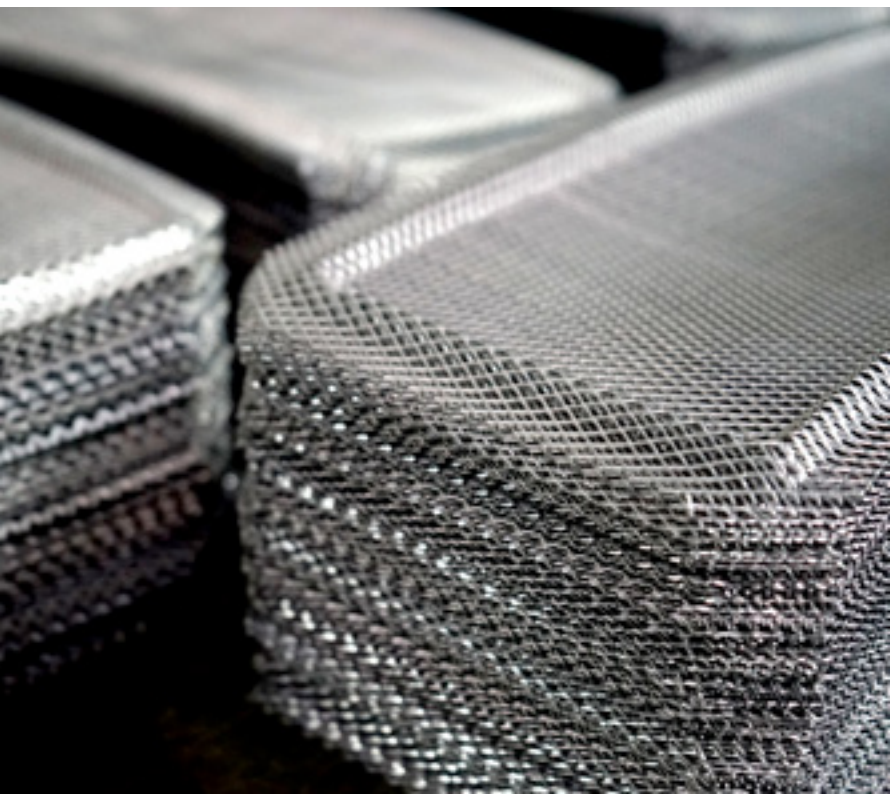
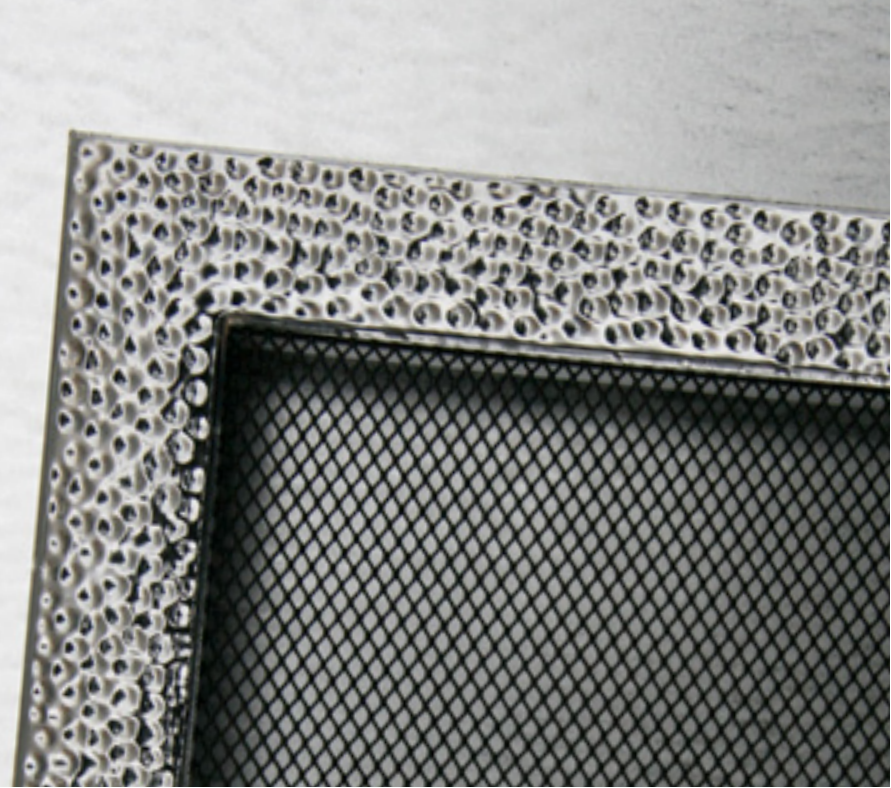

Podstawą sukcesu firmy Kratki.pl jest oferowanie produktów i usług o doskonałej jakości.

PEWNI JAKOŚCI to hasło, które od początku powstania firmy Kratki.pl przyświeca naszej działalności. Dbałość o najwyższy poziom produktów oraz świadczonych usług są podstawowym filarem naszej marki. Dowodem spełniania światowych standardów jest uzyskanie certyfikatu ISO 9001:2008 oraz nagród, które potwierdzają jakość oferty firmy Kratki.pl.

Jako firma ponosimy pełną odpowiedzialność za klasę wyprodukowanych wkładów kominkowych i pieców wolnostojących. Status lidera na rynku krajowym osiągnęliśmy nie tylko dzięki bogatej ofercie, ale przede wszystkim wysokiemu poziomowi naszych produktów.

Nasze wkłady kominkowe spełniają najsurowsze wymagania środowiskowe. Oznacza to że są one zgodne dyrektywą unijną, zwaną potocznie ekoprojektem.

The basis of Kratki.pl's success is to offer products and services of excellent quality.

CONFIDENCE OF QUALITY is the slogan which, from the very beginning of Kratki.pl company, has been leading our business. The care of the highest level of products and services is the basic pillar of our brand. The certificate of ISO 9001: 2008 and the awards that confirm the quality of the Kratki.pl offer prove fulfilment of world standards. As a company we take full responsibility for the quality of fireplace inserts and freestanding stoves. Our market leader status was achieved not only due to the wide range of offer, but also because of the high level of our products.

Our fireplace inserts fulfill the strictest environmental requirements. This means that they fully comply with the EU directive, commonly known as ecodesign.

Die Basis für den Erfolg des Unternehmens Kratki.pl ist es, Produkte und Dienstleistungen von hervorragender Qualität anbieten zu können.

Gewissheit in der Qualität ist ein Kennwort, das seit der Gründung des Unternehmens geführt Kratki.pl unser Geschäft. Aufmerksamkeit auf das höchste Niveau von Produkten und Dienstleistungen, die wir bieten ist eine wesentliche Säule unserer Marke. Der Nachweis der Einhaltung der internationalen Normen ISO 9001: 2008 und die Auszeichnungen, die die Qualität des Angebots Kratki.pl des Unternehmens bestätigen.

Als Unternehmen übernehmen die volle Verantwortung für die Klasse der hergestellten Kamineinsätze und freistehende Öfen. Der Status des Führers auf dem Inlandsmarkt erzielte nicht nur durch das reichhaltige Angebot, vor allem aber das hohe Niveau unserer Produkte.

Die Basis für den Erfolg des Unternehmens Kratki.pl ist es, Produkte und Dienstleistungen von hervorragender Qualität anbieten zu können.

Основой успеха компании Kratki.pl является портфель продуктов и услуг великолепного качества.

УВЕРЕНЫ В КАЧЕСТВЕ это слоган, который сопутствует компании Kratki.pl от начала нашей деятельности. Уход за наивысшим уровнем качества продуктов, а также предоставляемых услуг является базовым столпом нашего бренда. Доказательством выполнения мировых стандартов является получение сертификата ISO 9001:2008, а также наград, которые подтверждают качество портфеля продукции компании Kratki.pl. Как компания мы несем полную ответственность за класс произведенных каминных топок и отдельностоящих печей. Статуса лидера нашего внутреннего рынка мы достигли не только благодаря нашему широкому портфелю продукции, а прежде всего из-за высокого уровня наших продуктов.

Наши каминные топки соответствуют самым жестким экологическим требованиям. А это значит что они соответствуют директиве Европейского Союза, которую называю экoproектом

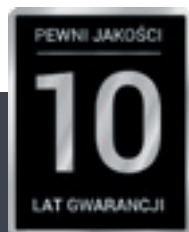

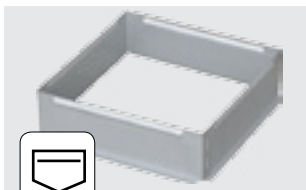

Kieszon pozwalająca zamontować kratkę w ścianie, profilowane kanały w kieszeniach

Pocket which gives possibility to mount grid into the wall, profiled channels in the pocket

Lüftungsgittertasche hilft bei der montage der Lüftungsgitter, profilierte Kanäle in der Lüftungsgittertasche

Зогнутый захват, который закрепляет решетку в кармане, профилированные каналы в карманах



Ramka kratki wykonana z blachy, powlekana galwanicznie

The system of cold handle allows to take it off during the combustion process

System des kalten griffs ermöglicht während des brennvorgangs den griff abzunehmen

Система холодной ручки



Wykonana z wysokiej jakości stali nierdzewnej

Made of a high quality stainless steel

Nichtrostender stahl,

Изготовлена из нержавеющей стали высокого качества



Nowoczesny kształt i specjalna budowa kratki

Modern shape

Modernes design und spezielle konstruktion der Lüftungsgitter

Овременный дизайн

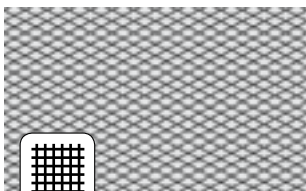

Siatka ze stali nierdzewnej wysokiej jakości, o regularnym układzie dziurek

Stainless steel mesh with high quality, with a regular pattern of holes

Netz der Lüftungsgitter ist aus rostfreiem stahl gefertigt, mit regulären löchern

Сетка из нержавеющей стали высокого качества имеющая геометрически правильную систему отверстий



Gięty uchwyt mocujący kratkę w kieszeni

Bent bracket to fit grid in a pocket

Gebogener griff hilft bei der montage lüftungsgitter in einer lüftungsgittertasche

Изогнутый захват которой монтируе решетку в в кармание



Dolna ramka, do której przymocowane są od wewnętrznej strony żaluzje, a od zewnętrznej uchwyty mocujące

Lower frame, to which are mounted on inside blinds, and the outer fixing brackets

Unterer rahmen zu dem von der innerenseite die jalousien befestigt sind und von außenseite die befestigungsgriffe

Внутренняя рамка, к которой крепятся жалюзи с внутренней стороны, а с внешней стороны изогнутый захват



Wygodna galka regulacyjna

Comfortable adjustment knob

Komfortabler handgriff

Удобные ручки для регулирования



Specjalnie wyprofilowane nieruchome pióra/kierownice

Specially profiled fixed feathers/wheels

Unbewegte lamellen aus stahl schützt innesicht der gitter

Неподвижные перья специальной формы

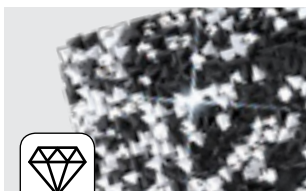

Kratka z kryształami swarovski

Grid with crystals swarovski

Lüftungsgitter mit swarovski kristallen

Решетка с кристаллами swarovski



LUFT | TUNEL



Luft SF N 56x56



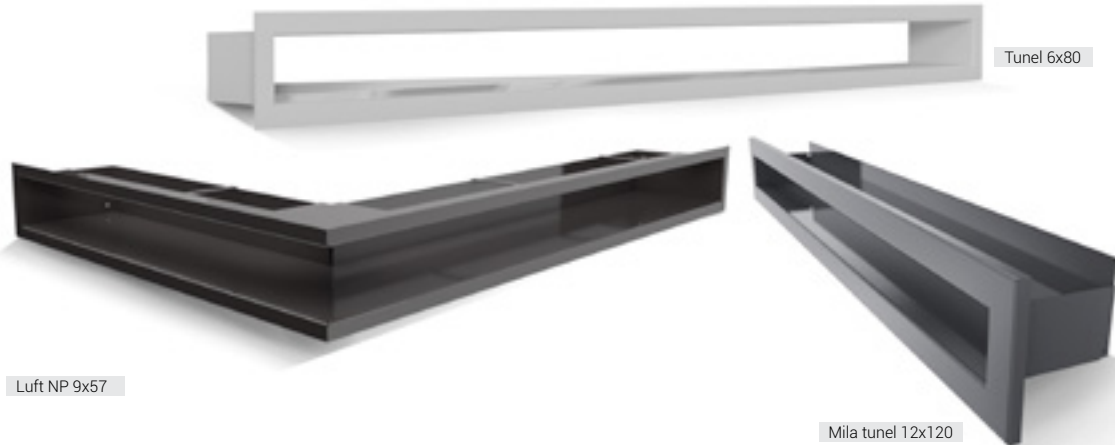

Tunel 6x80

Luft NP 9x57

Mila tunel 12x120

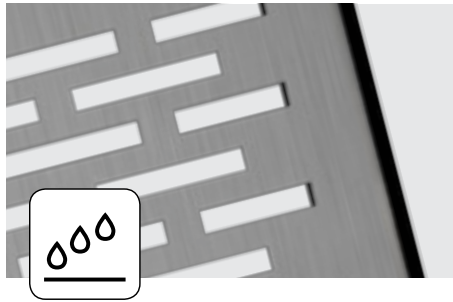

TUNEL	6x20	6x40	6x60	6x80	6x100					
MILA TUNEL	12x90	14x113,2								
LUFT	6x20	6x40	6x60	6x80	6x100	9x20	9x40	9x60	9x80	9x100
LUFT/N	56x56x9	76,6x54,7x9	54,7x76,6x9	60x40x9	40x60x9	56x56x6	76,6x54,7x6	54,7x76,6x6	60x40x6	40x60x6

PROSTE





Fresh 17x17

Fi 150

Fresh 17x37

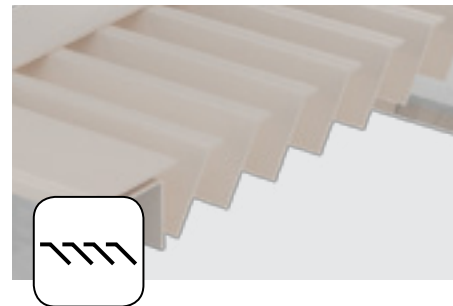
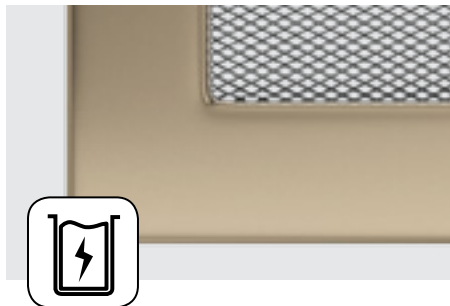
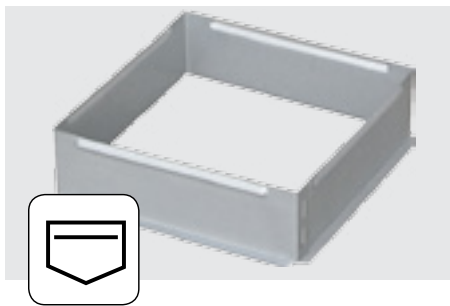

FRESH	17x17	17x30	17x37	17x49	22x22	22x30	22x37	22x45					
FI	10	12,5	15										
PROSTE	10,6x10,6	10,6x17	10,6x23,6	10,6x30,7	10,7x41,7	17x17	17x30,1	17x37	17x48,1	22x22	22x30	22x37	22x45
PROSTE/X						17x17	17x30,1	17x37	17x48,1	22x22	22x30	22x37	22x45

OZDOBNE





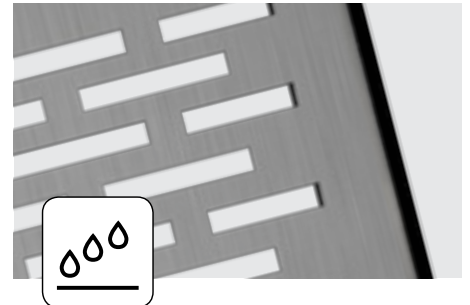
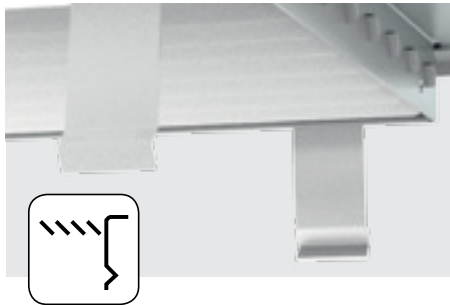
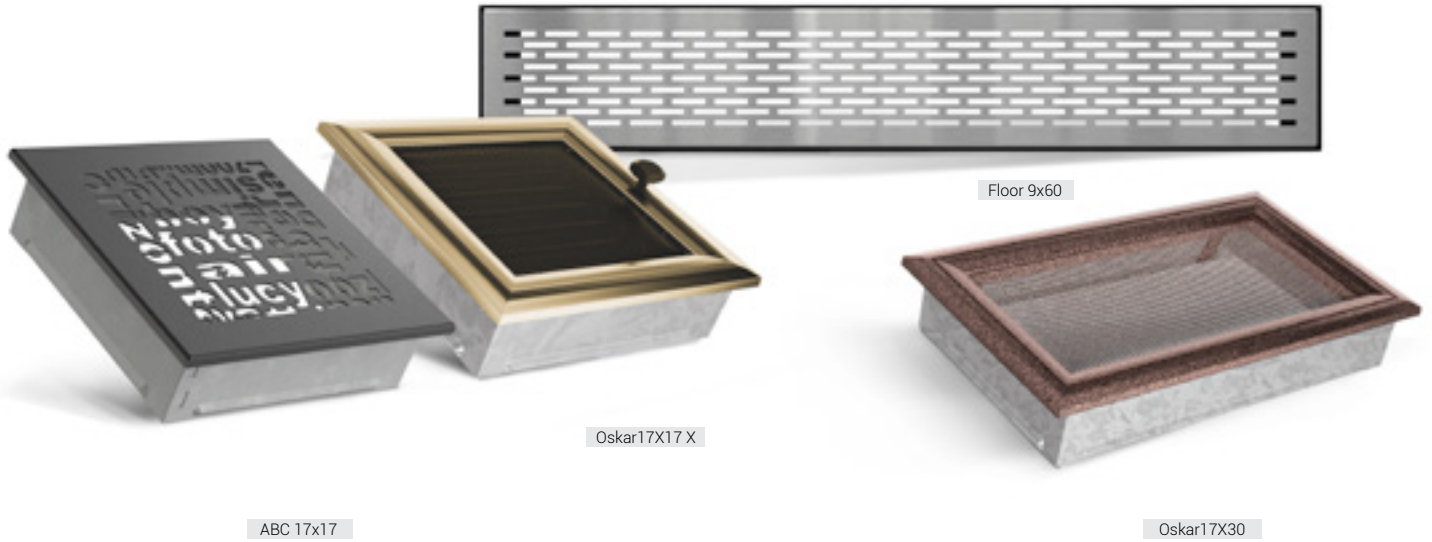

ABC	17x17	17x30	17x37	17x49	22x22	22x30	22x37	22x45		
FLOOR	16,4x9,4	16,2x16,2	21,2x10,2	41,4x10,4	61,3x10,3					
DIANA RUSTYK OSKAR	116x116	116x175	116x245	116x316	116x425	177x177	177x301	177x377	177x483	220x220
DIANA/X RUSTYK/X OSKAR/X						177x177	177x301	177x377	177x483	220x220

VENUS



Venus SV 17x17

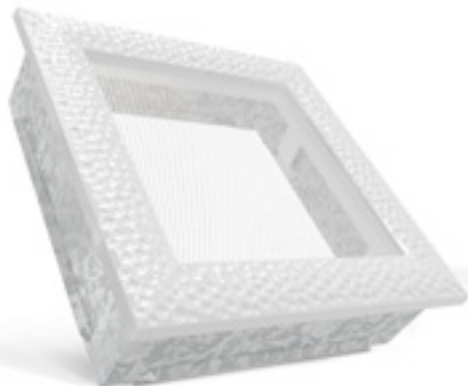

Venus

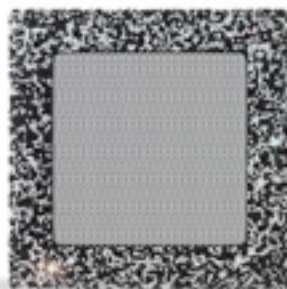

Venus Sv



Venus Sv B

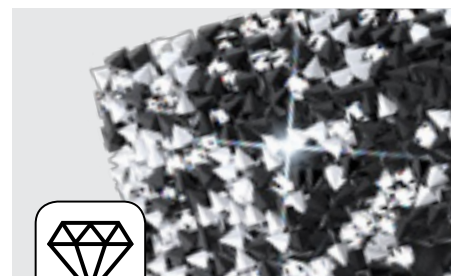
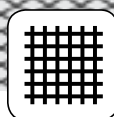
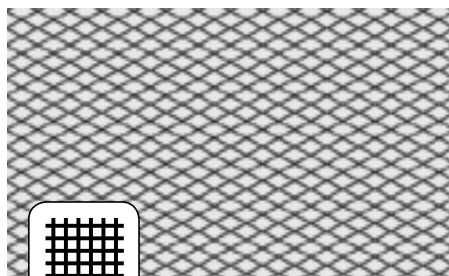

VENUS	10,6x10,6	10,6x17	10,6x23,6	10,6x30,7	10,7x41,7	17x17	17x30,1	17x37	17x48,1	22x22	22x30	22x37	22x45
VENUS X						17x17	17x30,1	17x37	17x48,1	22x22	22x30	22x37	22x45
VENUS SV						17x17							



Kratka Fresh / Fresh grid / Lüftungsgitter Fresh / Решетка Fresh



Tunel / Tunnel / Tunnel / Туннель



Kratka Luft / Luft grid / Lüftungsgitter Luft / Решетка Luft



Luft narożna / Corner grids / Lüftungsgitter Eckig / Решетка Угловая



Ozdobne / Decorative / Verziert / Декоративные



Kratka podłogowa / Floor grids / Fußbodengitter / Напольная решетка



Wymiar kieszeni (mm) / Pocket dimensions (mm) / Maße der einfachen Lüftungsgitter (mm) / Размер решеток (мм)



Wymiar kratki prostych (mm) / Dimensions of simple grids (mm) / Maße der einfachen Lüftungsgitter (mm) / Размер решеток с жалюзи (мм)



Wymiar kratki prostych z żaluzją (mm) / Dimensions of simple grids with blinds (mm) / Maße der einfachen Lüftungsgitter mit Jalousien (mm) / Размер решеток с жалюзи (мм)



Pole czynne kratki (cm<sup>2</sup>) / Air flow in (cm<sup>2</sup>) / Luftdurchsatz (cm<sup>2</sup>) / Площадь потока воздуха (см<sup>2</sup>)





Kratka z żaluzją / Grille with blindes / Gitter mit Jalousien / Решетка с жалюзи



Kratka prosta / Straight grid / Gerades Lüftungsgitter / Прямая сетка



Kratka Oskar / Oskar grid / Lüftungsgitter Oskar / Решетка Oskar



Kratka Oskar z żaluzją / Oskar grid with blind / Lüftungsgitter Oskar mit Jalousie / Решетка Oskar с жалюзи



Kratka ABC/ ABC grid / Lüftungsgitter ABC/ Решетка ABC



Kratka Rustykalna / Rustical grid / Lüftungsgitter rustikal / Решетка рустик



Kratka Rustyk z żaluzją / Rustical grid with blind / Lüftungsgitter rustikal mit Jalousie / Решетка рустик с жалюзи

































Kratka Venus/ Venusgrid / Lüftungsgitter Venus/ Решетка Venus











Kratka Venus z kryształami Swarovski / Venus grid with crystals Swarovski / Lüftungsgitter Venus mit Swarovski Kristallen / Решетка Venus с кристаллами Swarovski



Okrągła FI / Round FI / Rund FI / Круглая FI

															
	✓	✓	✓		✓	✓	✓	✓	✓		✓	✓	✓		
	✓	✓	✓		✓	✓	✓	✓	✓		✓	✓	✓		
	✓	✓	✓		✓	✓	✓	✓	✓		✓	✓	✓		
	✓	✓	✓		✓	✓	✓	✓	✓		✓	✓	✓		
	✓			✓	✓				✓						
											✓				
											✓				
	✓	✓	✓							✓					
	✓				✓										
	✓	✓	✓		✓	✓	✓	✓							
	✓	✓	✓		✓	✓	✓	✓	✓						
	✓	✓	✓		✓				✓						
	✓	✓	✓		✓				✓						
	✓	✓			✓				✓						
														✓	✓
									✓						

								
11x11	86x86	106x106	-	116x116	-	116x116	-	36
11x17	86x152	106x170	-	116x175	-	116x175	-	75
11x24	86x217	106x236	-	116x245	-	116x245	-	117
11x32	86x287	106x307	-	116x316	-	116x316	-	156
11x42	86x397	107x417	-	116x425	-	116x425	-	222
17x17	152x152	170x170	170x170	177x177	177x177	177x177	177x177	144
17x30	152x275	170x301	170x301	177x301	177x301	177x301	177x301	300
17x37x	141x351	170x370	170x370	177x377	177x377	177x377	177x377	384
17x49	141x456	170x481	170x481	177x483	177x483	177x483	177x483	516
22x22	200x200	220x220	220x220	220x220	220x220	220x220	220x220	289
22x30	200x275	220x300	220x300	-	-	-	-	425
22x37	200x351	220x370	220x370	-	-	-	-	544
22x45	200x426	220x450	220x450	-	-	-	-	680



biały/ white/ weiß/ белая



czarno-złoty/ golden black/  
schwarz-gold/ чёрная-латунь



miedź galwaniczna/ galvanized/ kupfer-  
farbig galvanisiert/ гальванизован-  
ная медь



kremowy/ cream/ cremefarbig/  
бежевая



miedziany/ brass/ kupferfarbig/  
медная



złoto galwaniczne/ galvanized gold/  
gold galvanisiert/ гальванизованная  
латунь



grafitowy/ graphite/ graphit/  
графитовая



szlifowana/ inox/ geschliffen/  
стальная



retro biały antyk/ retro white antiquity /  
retro antik-weiß/ ретро белая



granito/ серая



niklowana/ nickel-plated/ vernickelt/  
никелированная



czarny/ black/ schwarz/ чёрная



retro grafitowy antyk/ retro graphite an-  
tiquity/ retro antik-graphit/ ретро графит



czarno-srebrny/ silvery black/  
schwarz-silber/ чёрная-хром



rozłaczana/ gold/ vergoldet/ полиро-  
ванная латунь

ULOTKI/KRATKI  
/PLEN/DE/RU



**Kratki.pl Marek Bal**

ul. Gombrowicza 4, Wsola, 26-660 Jedlińsk, Polska

tel. 00 48 48 389 99 00, 00 48 48 384 44 88, fax 00 48 48 384 44 88 wew. 106

[www.kratki.com](http://www.kratki.com)

[www.facebook.com/kratkipl](https://www.facebook.com/kratkipl), [www.youtube.com/kratkipl](https://www.youtube.com/kratkipl)