

■ Regenschutzhauben-Set, (1609249)

für REMKO KWT 240 DC

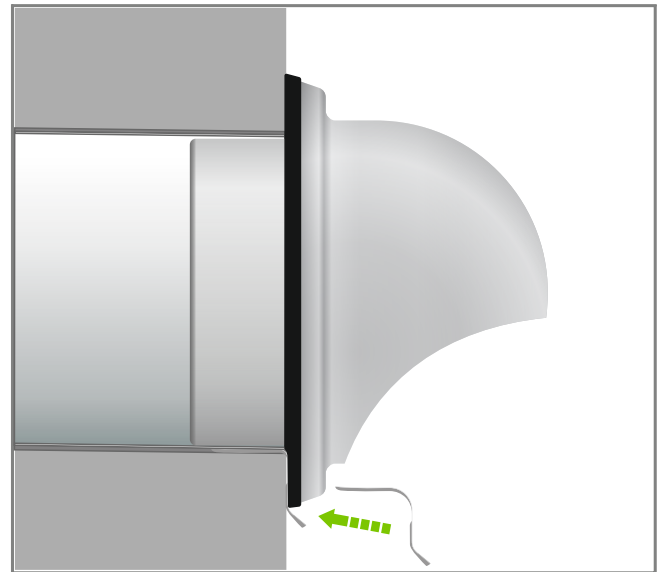

- Die Nut der Dichtung an den Kragen der Regenschutzhaube drücken.



- Das Kondensat-Ableitblech zwischen die Wand und den Luftkanal klemmen.

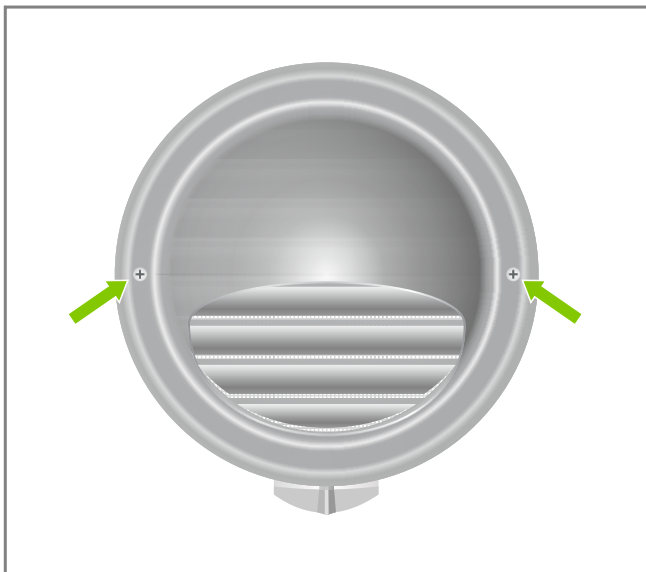

- Die Regenschutzhaube mit Schrauben an der Fassade befestigen (Es muss gegebenenfalls zusätzliches Montagematerial bau-seits gestellt werden).

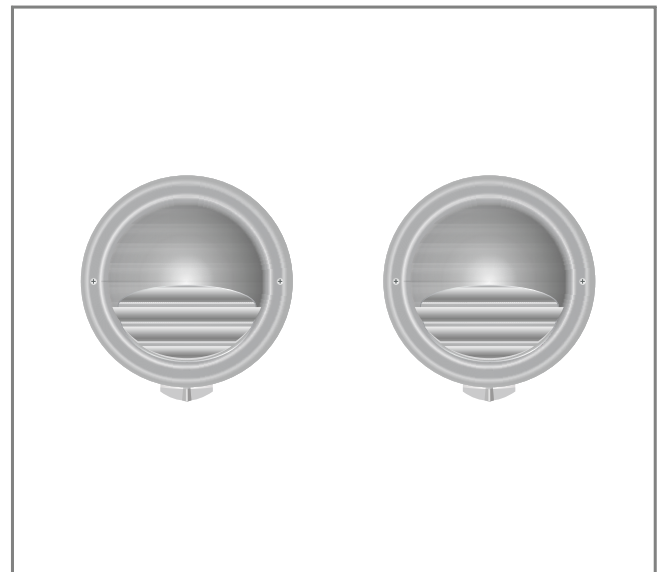

- Die Arbeitsschritte für die zweite Regen-schutzhaube wiederholen.

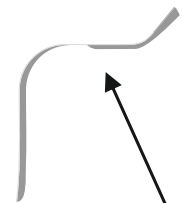
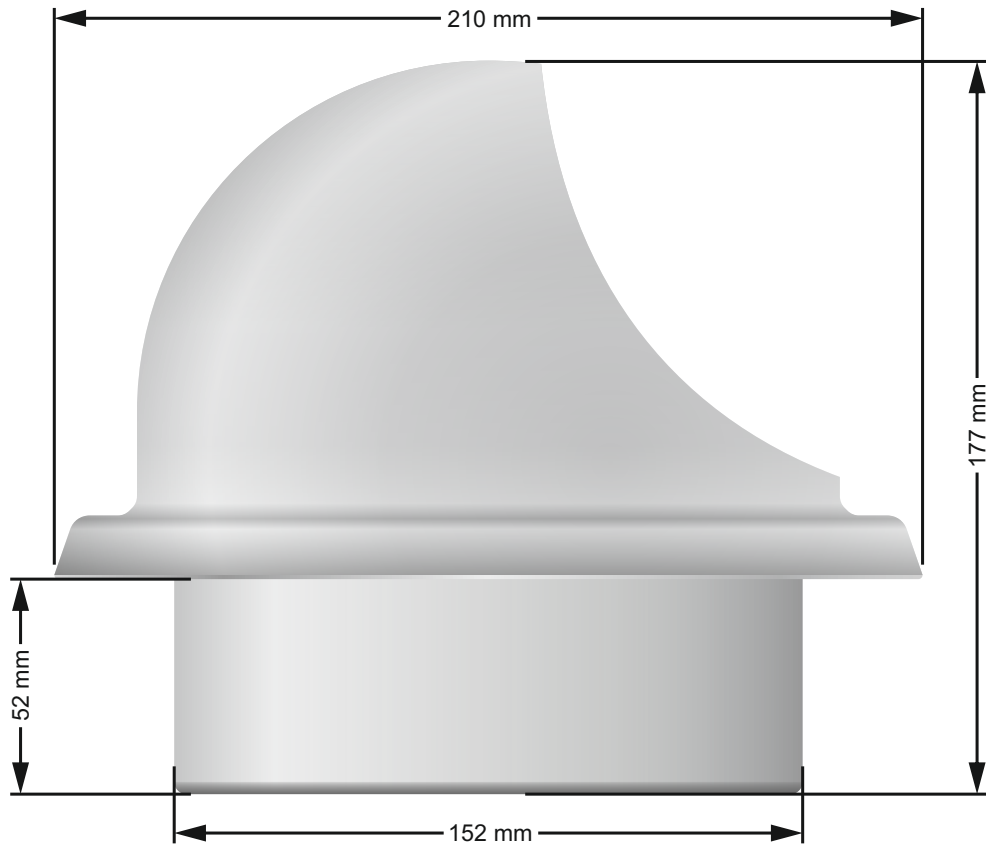

Kondensat-Ableitblech

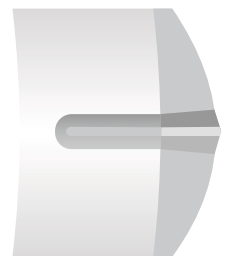
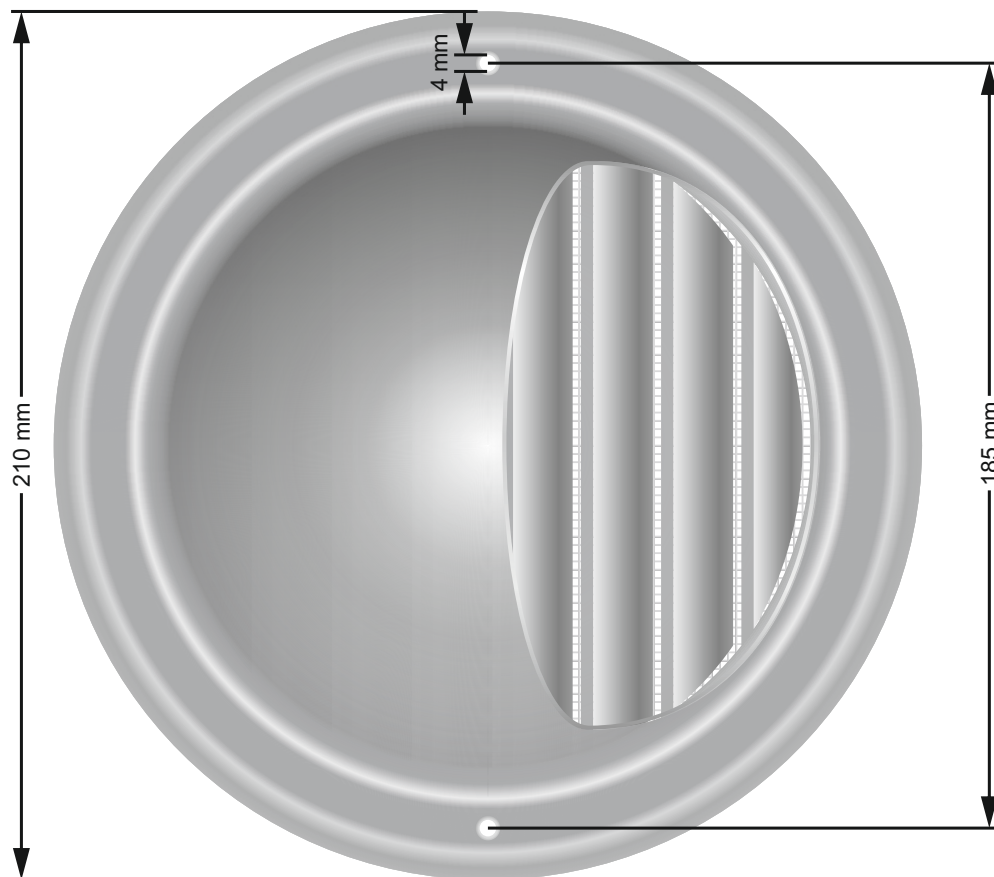

Kondensat-Ableitblech