

# ELECTRIC FIREPLACE AFLAMO ROYAL

## OWNER'S MANUAL

Polski s. 16  
Deutsche S. 31  
Italiano p. 46  
Español p. 61  
Français p. 76  
Český s. 91  
Slovenský s. 106  
Nederlands blz. 121

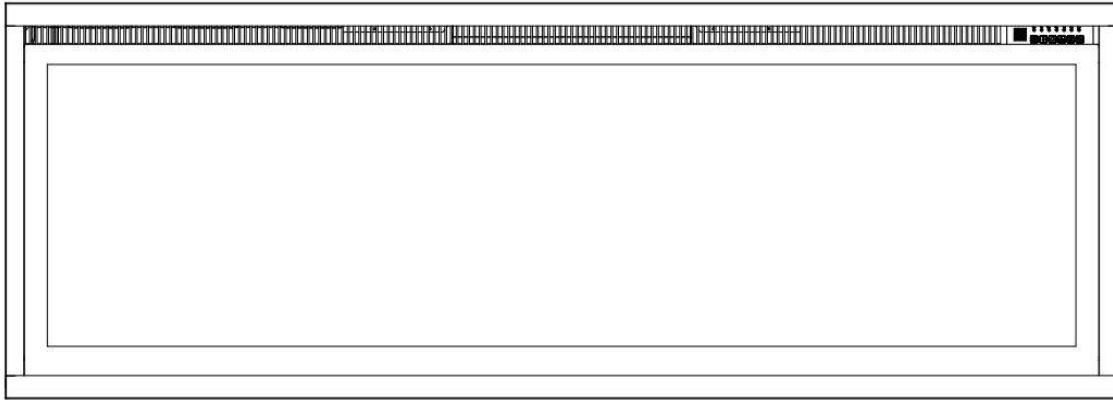

Wall Mounted / Built-in Electric Fireplace

**ROYAL 42"/50"/60"/65"/72"/100"**

**AC 220V-240V 50Hz 1400-1600W**

**⚠ WARNING**

**Read and understand** this entire owner's manual, including **all safety information**, before **plugging in** or **using** this product. Failure to do so could result in **fire, electric shock, or serious personal injury**.

**⚠ CAUTION**

**Keep this owner's manual** for future reference. If you sell or give this product away, **make sure this manual accompanies this product**.



# IMPORTANT SAFETY INFORMATION!

## WARNING

**When using electrical appliances basic precautions should always be followed to reduce the risk of fire, electric shock and injury to persons, including the following:**

- Read all instructions before using this heater.
- This heater is hot when in use. To avoid burning, do not touch hot surface. If provided, use handles when moving this heater. Keep combustible materials, such as furniture, pillows, bedding, papers, clothes, and curtains at least 1 m from the front of the heater and keep them away from the sides and rear. In order to avoid overheating, do not cover the heater.
- Extreme caution is necessary when any heater is used near children or the infirm and whenever the heater is left operating and unattended.
- Always unplug heater when not in use.
- Do not operate any heater with a damaged cord or plug or after the heater malfunctions, has been dropped damaged in any manner, return heater to authorized service facility for examination, electrical or mechanical adjustment, or repair.
- Indoor use only, do not use outdoors.
- This heater is not intended for use in bathrooms, laundry areas and similar indoor locations. Never locate heater where it may fall into a bathtub or other water container.
- Do not run cord under carpeting. Do not cover cord with throw rugs, runners, or similar coverings. Arrange cord away from traffic area and where it will not be tipped over.
- To disconnect heater, turn controls to off, then remove plug from outlet.
- Do not inset or allow foreign objects to enter any ventilation or exhaust opening as this may cause an electric shock or fire, or damage the heater.
- To prevent a possible fire, do not block air intakes or exhaust in any manner. Do not use on soft surfaces, like a bed, where openings may become blocked.
- A heater has hot and arcing or sparking parts inside. Do not use it in areas where gasoline, or flammable liquids are used or stored.
- Use this heater only as describes in this manual. Any other use not recommended by the manufacturer may cause fire, electric shock, or injury to persons.
- DANGER-HIGH Temperatures may be generated under certain abnormal conditions. Do not partially or fully cover or obstruct the front of this heater.
- Replacement of the lamps should be done only while the heater is disconnected from the supply circuit.
- This appliance is not intended for use by persons (including children) with reduced physical, sensory or capabilities, or lack of experience and knowledge, unless they have been given supervision or instruction concerning use of the appliance by a person responsible for their safety. Children should be supervised to ensure that they do not play with the appliance.
- CAUTION: In order to avoid a hazard due to inadvertent resetting of the thermal cut-out, this appliance must not be supplied through an external switching device, such as a timer, or connected to a circuit that is regularly switched on and off by the utility.

# Preparation







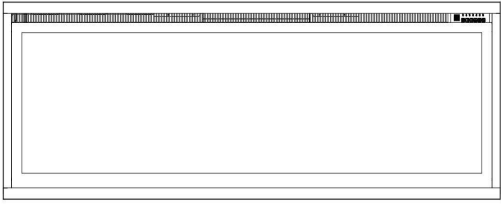

This product includes a **GLASS panel!** Always use **extreme caution** when handling **glass**. Failure to do so could result in **personal injury** or **property damage**.

Remove all parts and hardware from the carton and place them on a clean, soft, dry surface. Parts and assembly steps are grouped for wall-hanging or recessing use. Check the parts list to make sure nothing is missing. Dispose of packaging materials properly. Please recycle whenever possible.

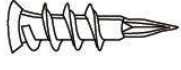
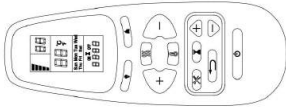
**You will need the following tools (not included):** Phillips screwdriver; stud finder; level; tape measure; electric drill; 1/4" wood drill bit, hammer.

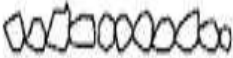
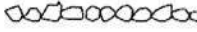
# Parts and Hardware

|   |   |   |   |
|---|---|---|---|
|  <p><b>A – Fireplace</b></p> |    |  |    |
|   | <p><b>B – Wood Screws</b></p>   |   | <p><b>C – Drywall anchors</b></p>   |
|  <p>Remote Control</p>      |   |   |   |
|                            |  |  |  |
| <p><b>E-Wall Bracket</b><br/>Fixed on back of firebox</p>   | <p><b>F-Decorative Crystals - Large</b></p>   | <p><b>G-Decorative Crystals -Small</b></p>  | <p><b>H - Drift Logs</b></p>  |

# Specification and Dimension

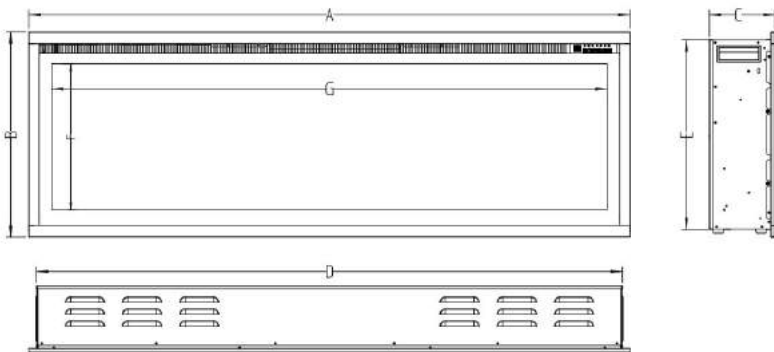

| Description    | Electric Fireplace   |
|----------------|--|
| <b>Type</b>    | 3 Way Mounting Unit<br>Wall-Mount, Recess into Wall and Assemble with mantel |
| <b>Voltage</b> | 220-240V AC  |
| <b>Watts</b>   | 1400-1600W   |
| <b>Amps</b>    | 10AMP Grounded Circuit   |

## PRODUCT DIMENSIONS

| Model Number | A                   | B              | C                  | D                     | E                   | F              | G               |
|--------------|---------------------|----------------|--------------------|-----------------------|---------------------|----------------|-----------------|
| 42"          | 41-3/4"<br>[1060mm] | 17"<br>[430mm] | 5- 1/2"<br>[140mm] | 40- 7/16"<br>[1027mm] | 15- 5/8"<br>[397mm] | 12"<br>[306mm] | 38"<br>[965mm]  |
| 50"          | 49-3/4"<br>[1262mm] | 17"<br>[430mm] | 5- 1/2"<br>[140mm] | 48- 7/16"<br>[1230mm] | 15- 5/8"<br>[397mm] | 12"<br>[306mm] | 46"<br>[1168mm] |
| 60"          | 59-3/4"<br>[1516mm] | 17"<br>[430mm] | 5- 1/2"<br>[140mm] | 58- 7/16"<br>[1484mm] | 15- 5/8"<br>[397mm] | 12"<br>[306mm] | 56"<br>[1422mm] |
| 65"          | 64-3/4"<br>[1643mm] | 17"<br>[430mm] | 5- 1/2"<br>[140mm] | 63- 7/16"<br>[1611mm] | 15- 5/8"<br>[397mm] | 12"<br>[306mm] | 61"<br>[1548mm] |
| 72"          | 71-3/4"<br>[1821mm] | 17"<br>[430mm] | 5- 1/2"<br>[140mm] | 70- 7/16"<br>[1789mm] | 15- 5/8"<br>[397mm] | 12"<br>[306mm] | 68"<br>[1727mm] |
| 100"         | 99-3/4"<br>[2533mm] | 17"<br>[430mm] | 5- 1/2"<br>[140mm] | 98- 7/16"<br>[2500mm] | 15- 5/8"<br>[397mm] | 12"<br>[306mm] | 96"<br>[2438mm] |

## Installation and Assembly

Your appliance is a wall-mounted, recessed and/or mantel installed appliance. Select a suitable location that is

not susceptible to moisture and is away from drapes, furniture and high traffic areas.

**NOTE: Follow all National and local electrical codes.**

### MINIMUM CLEARANCE TO COMBUSTIBLES

Measurements are taken from the glass front.

|        |    |     |                       |
|--------|----|-----|-----------------------|
| Bottom | 0" | Top | 8" (300mm) to mantel  |
| Sides  | 0" | Top | 8" (300mm) to ceiling |
| Back   | 0" |     |                       |

### MINIMUM MANTEL CLEARANCES

## WARNING

**WHEN USING PAINT OR LACQUER TO FINISH THE MANTEL, THE PAINT OR LACQUER MUST BE HEAT RESISTANT TO PREVENT DISCOLOURATION.**

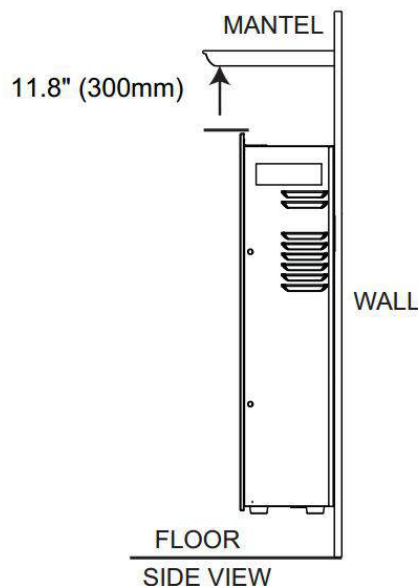

## RECESSED TO WALL INSTALLATION

**NOTE:** Install the fireplace in such a way that, in the event of a failure, it can be removed from the wall for service purposes.

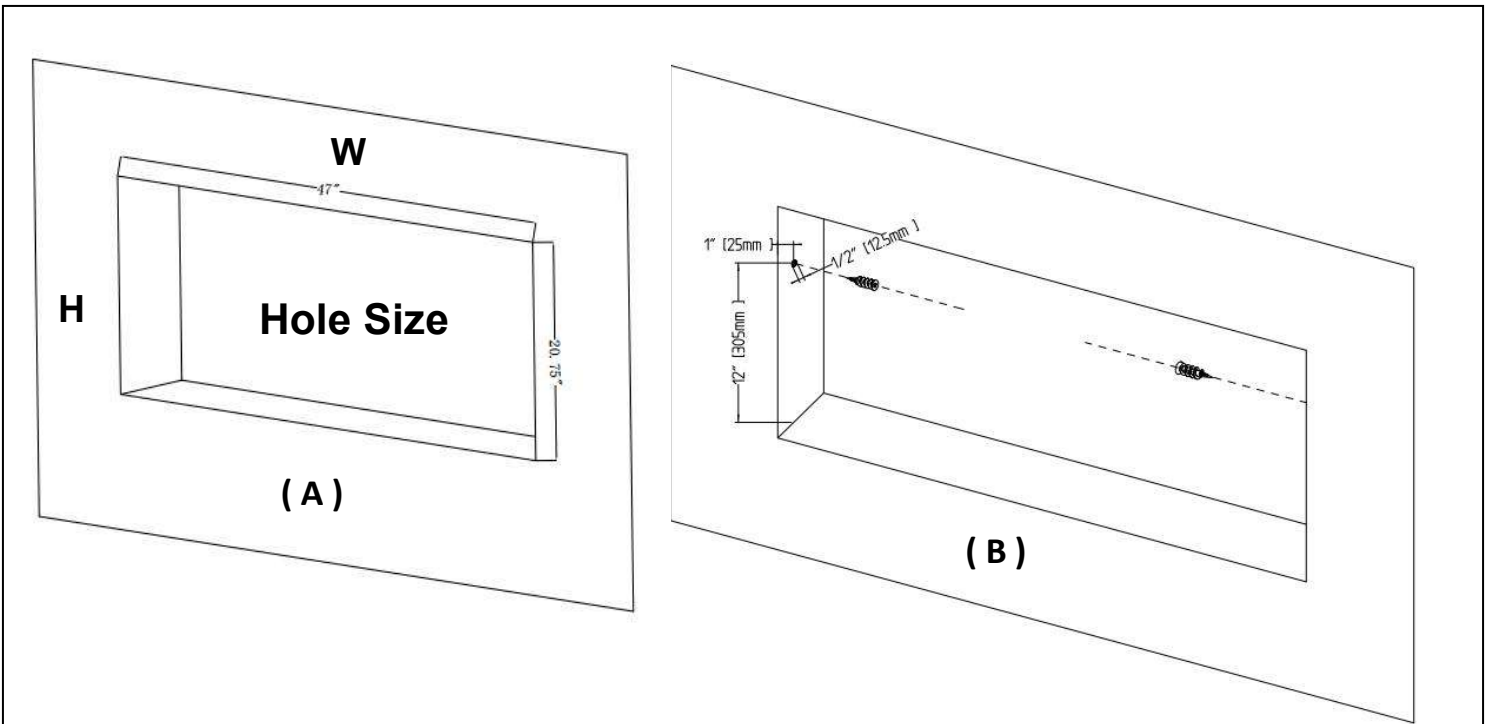

**STEP A.** Selection a dry wall to open a hole for fireplace box. Size of hole as below chart **Figure ( A )**

| Framing Hole Size |                   |                  |
|-------------------|-------------------|------------------|
| Model Number      | W                 | H                |
| 42"               | 40- 3/4" [1035mm] | 15- 3/4" [400mm] |
| 50"               | 48- 3/4" [1238mm] | 15- 3/4" [400mm] |
| 60"               | 58- 3/4" [1492mm] | 15- 3/4" [400mm] |
| 65"               | 63- 3/4" [1619mm] | 15- 3/4" [400mm] |
| 72"               | 70- 3/4" [1797mm] | 15- 3/4" [400mm] |
| 100"              | 98- 3/4" [2508mm] | 15- 3/4" [400mm] |

**STEP B.** Fix the wall anchors in each side of the fireplace box according to the dimensions showed on the drawing. **Figure (B)**

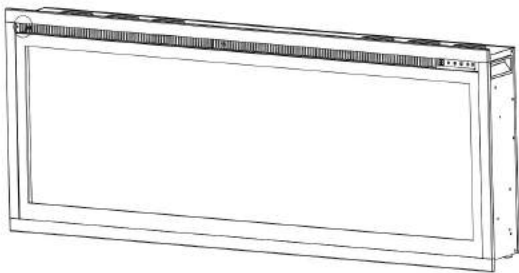

( C )

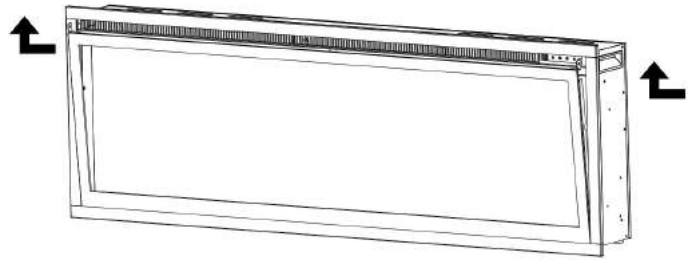

( D )

**STEP C.** Take off the screw in both sides of the glass panel. **Figure ( C )**

**STEP D.** Have two person to take the glass panel out of the fireplace box. Place it to a soft and clean place. **Figure ( D )**

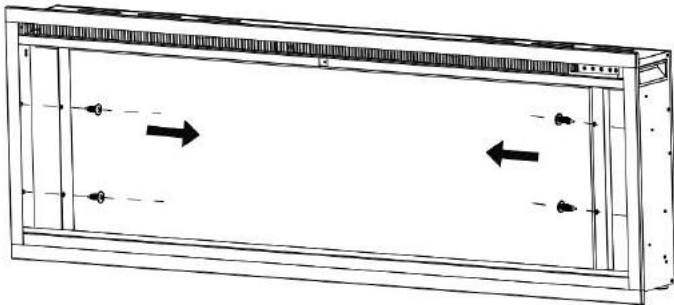

( E )

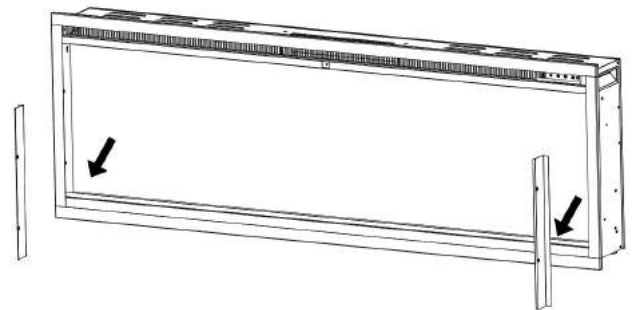

( F )

**STEP E.** Take off the two screws in both sides, then take off the two metal brackets, keep them well as you will need to screw back . **Figure ( E, F )**

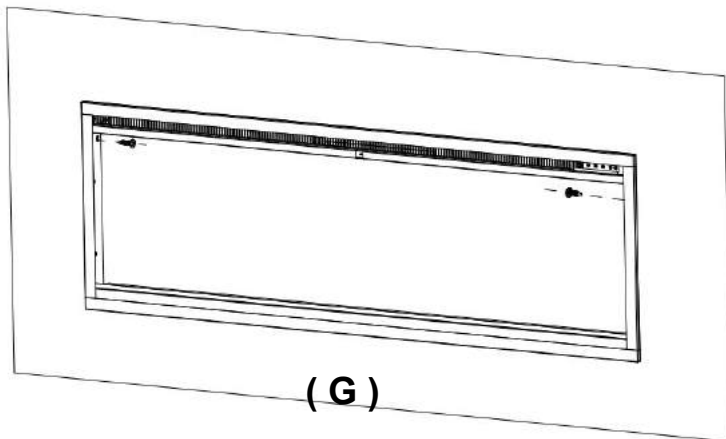

( G )

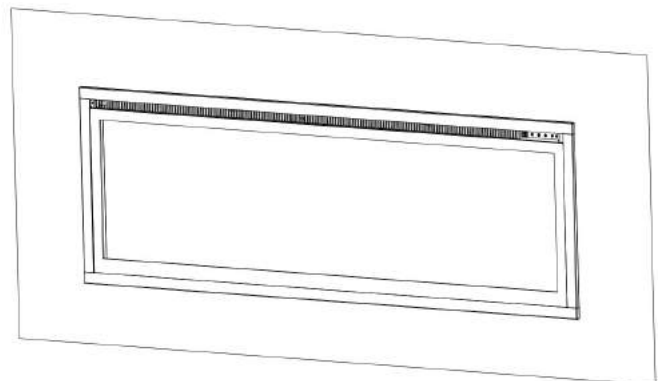

( H )

**STEP F.** Have two person to move the fireplace box to the wall hole. With the appliance is fully recessed into the wall.

- Use the 2 screws (provided) to lock the appliance into the wall with the existing two sides see **Figure ( G )**
- Install the media and re-install the glass front. **Figure ( H )**

# Wall Mounted Installation

Due to the many different materials used on different walls, it is highly recommended that you consult your local builder before you install this appliance on the wall.

**A.** Select a location that is not prone to moisture and is located at least 36" (914mm) away from combustible materials such as curtain drapes, furniture, bedding, paper, etc.

**B.** Have two people hold the appliance against the wall to determine the final location.

**C.** Place unit face down on a soft, non abrasive surface. Remove the bracket from the back of the unit by removing the screws, refer to Figure 1.

**D.** Mark out location, then mount the bracket(s) onto the wall using the supplied screws. This bracket

MUST have the hooks facing upward and be level. **NOTE: It is strongly**

**recommended that the mounting bracket (E) be Screwed into the wall studs Where possible. If the wall Studs cannot be used, ensure**

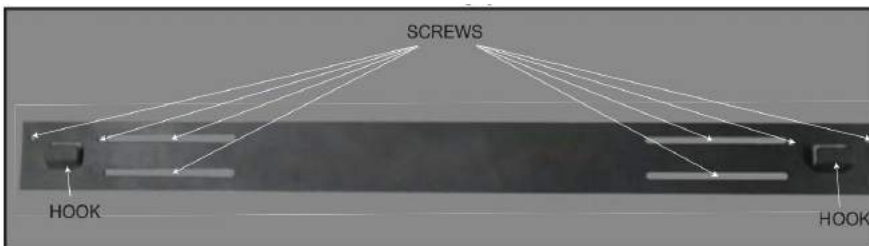

**That the supplied plastic anchors are used to affix the bracket to the wall and the bracket is adequately secured.**

**E.** With the wall mounting bracket installed have two people lift the appliance up and insert the two hooks

on the bracket into the two slots on the back of the appliance.

**F.** Check the appliance for stability ensuring that the bracket will not pull free from the wall.

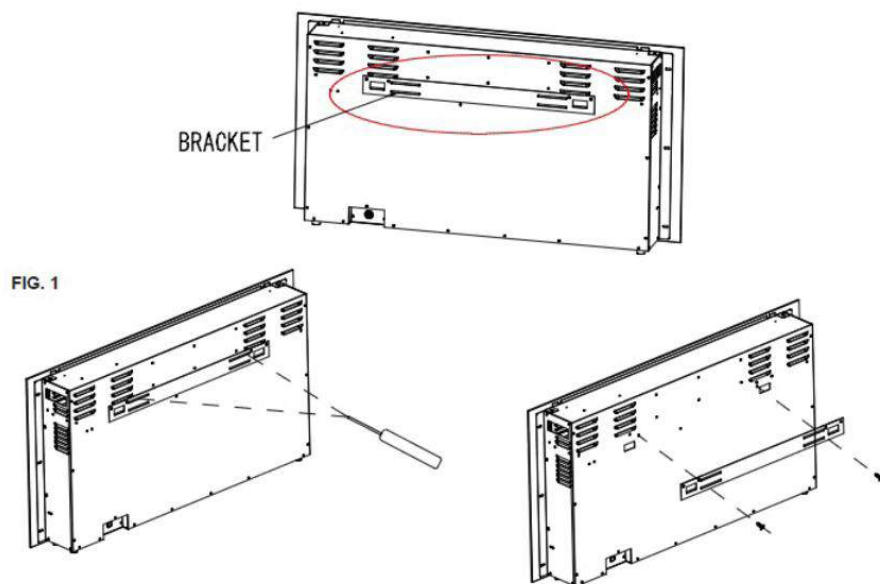

AV-WM42-50-60-65-72-100ROY Wall Bracket Illustrated



# Drift Logs / Crystals Installation

(NOTE: Please make the installation according to the embers which you bought or selected.)

- A. Glass front must be removed and the appliance must be mounted in its final location before the drift logs embers are installed.
- B. Carefully place the small crystal embers into the bottom tray on the front of the appliance as illustrated. Apply an even layer from side to side. **Figure 1.**
- C. Randomly place the large crystal embers on top of the small crystals embers. **Figure 2.**



Figure 1. (Small Crystals )

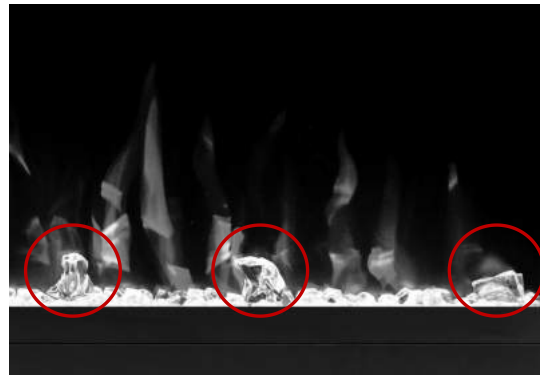

Figure 2. (Large Crystals )

## Optional Drift wood logs installation

Carefully place birch wood logs on the surface of the small crystals media (see below illustration for recommended placement) (Figure 3.)



Figure 3. (Drift logs)



# Operation



**Read and understand** this entire owner's manual, including **all safety information**, before **plugging in** or **using** this product. Failure to do so could result in **electric shock, fire, serious injury, or death.**

## Power

Plug the power cord into a AC 220-240 Volt outlet (see **IMPORTANT SAFETY INFORMATION** on **Pages 2 and 3**). Make sure the outlet is in good condition and that the plug is not loose. **NEVER** exceed the maximum amperage for the circuit. **DO NOT** plug other appliances into the same circuit.

## Methods of Operation



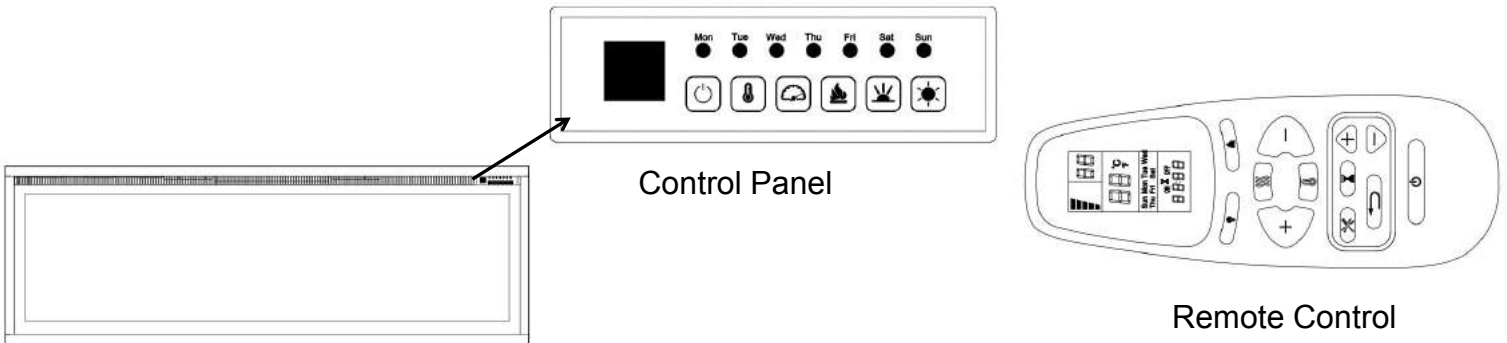

This electric fireplace can be operated by the CONTROL PANEL, or by the battery-powered REMOTE CONTROL.

Before operating, please review the **IMPORTANT SAFETY INFORMATION** on **Pages 2 and 3**, and heed all warnings.







## Control Panel Operation

| BUTTON           | FUNCTION   | ACTION & INDICATION   |    |    |    |    |    |    |    |    |    |    |    |    |    |    |    |    |    |    |    |    |    |    |    |    |    |    |    |    |    |    |    |    |    |    |    |    |    |    |    |    |    |  |    |    |    |    |    |    |    |    |    |    |    |    |  |  |
|------------------|--|---|----|----|----|----|----|----|----|----|----|----|----|----|----|----|----|----|----|----|----|----|----|----|----|----|----|----|----|----|----|----|----|----|----|----|----|----|----|----|----|----|----|--|----|----|----|----|----|----|----|----|----|----|----|----|--|--|
| <br><b>POWER</b> | <p><b>ON:</b> Enables control panel functions and remote control. Turns on flame effect.</p> <p><b>OFF:</b> Disables control panel functions and remote control. Turns off flame effect.</p>   | <p>1. <b>Press once.</b> Indicator light turns on. Power turns on. All functions enabled.</p> <p>2. <b>Press again.</b> Flame effect turns off. Unit goes to standby. All functions turn off.</p> |    |    |    |    |    |    |    |    |    |    |    |    |    |    |    |    |    |    |    |    |    |    |    |    |    |    |    |    |    |    |    |    |    |    |    |    |    |    |    |    |    |  |    |    |    |    |    |    |    |    |    |    |    |    |  |  |
| <br><b>TEMP</b>  | <p>1. <b>Press once:</b> Touch panel indicator becomes active.</p> <p>2. <b>Press again</b> until desired setting is reached. Digital display shows setting circles as belows.</p> <table border="1"> <thead> <tr> <th>NO</th> <th>0</th> <th>1</th> <th>2</th> <th>3</th> <th>4</th> <th>5</th> <th>6</th> <th>7</th> <th>8</th> <th>9</th> <th>10</th> <th>11</th> <th>12</th> </tr> </thead> <tbody> <tr> <td>°C</td> <td>18</td> <td>19</td> <td>20</td> <td>21</td> <td>22</td> <td>23</td> <td>24</td> <td>25</td> <td>26</td> <td>27</td> <td>28</td> <td>29</td> <td>30</td> </tr> <tr> <td>°F</td> <td>64</td> <td>66</td> <td>68</td> <td>70</td> <td>72</td> <td>74</td> <td>76</td> <td>78</td> <td>80</td> <td>82</td> <td>84</td> <td>86</td> <td>88</td> </tr> <tr> <td></td> <td>65</td> <td>67</td> <td>69</td> <td>71</td> <td>73</td> <td>75</td> <td>77</td> <td>79</td> <td>81</td> <td>83</td> <td>85</td> <td>87</td> <td></td> </tr> </tbody> </table> | NO  | 0  | 1  | 2  | 3  | 4  | 5  | 6  | 7  | 8  | 9  | 10 | 11 | 12 | °C | 18 | 19 | 20 | 21 | 22 | 23 | 24 | 25 | 26 | 27 | 28 | 29 | 30 | °F | 64 | 66 | 68 | 70 | 72 | 74 | 76 | 78 | 80 | 82 | 84 | 86 | 88 |  | 65 | 67 | 69 | 71 | 73 | 75 | 77 | 79 | 81 | 83 | 85 | 87 |  | <p><b>NOTE:</b> Press the button for 5 seconds to switch between °C and °F</p> |
| NO               | 0  | 1   | 2  | 3  | 4  | 5  | 6  | 7  | 8  | 9  | 10 | 11 | 12 |    |    |    |    |    |    |    |    |    |    |    |    |    |    |    |    |    |    |    |    |    |    |    |    |    |    |    |    |    |    |  |    |    |    |    |    |    |    |    |    |    |    |    |  |  |
| °C               | 18   | 19  | 20 | 21 | 22 | 23 | 24 | 25 | 26 | 27 | 28 | 29 | 30 |    |    |    |    |    |    |    |    |    |    |    |    |    |    |    |    |    |    |    |    |    |    |    |    |    |    |    |    |    |    |  |    |    |    |    |    |    |    |    |    |    |    |    |  |  |
| °F               | 64   | 66  | 68 | 70 | 72 | 74 | 76 | 78 | 80 | 82 | 84 | 86 | 88 |    |    |    |    |    |    |    |    |    |    |    |    |    |    |    |    |    |    |    |    |    |    |    |    |    |    |    |    |    |    |  |    |    |    |    |    |    |    |    |    |    |    |    |  |  |
|                  | 65   | 67  | 69 | 71 | 73 | 75 | 77 | 79 | 81 | 83 | 85 | 87 |    |    |    |    |    |    |    |    |    |    |    |    |    |    |    |    |    |    |    |    |    |    |    |    |    |    |    |    |    |    |    |  |    |    |    |    |    |    |    |    |    |    |    |    |  |  |

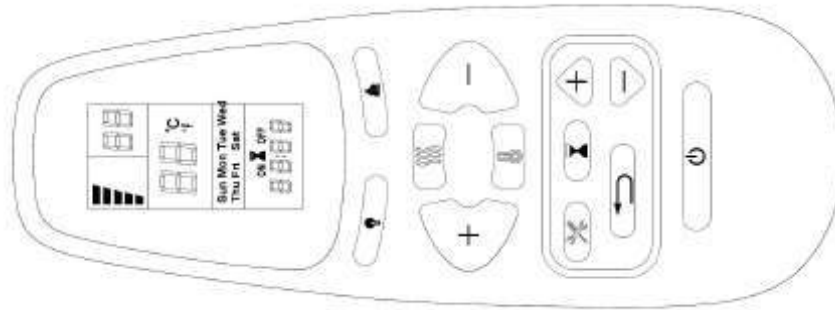
|  |   |   |
|--|---|---|
|  <p><b>SPEED</b></p>              | <p><b>Flame speed button:</b> Controls the speed of the flame. There are 3 flame speed settings: 01 (slowest), 02 (Medium), 03 (fastest).</p>   | <ol style="list-style-type: none"> <li>1. <b>Press once.</b> Flame speed gets changing.</li> <li>2. <b>Press again</b> until desired setting is reached. Display shows the setting.</li> </ol> <p>The Default setting is 02 (medium speed)</p>  |
|  <p><b>FLAME COLOR</b></p>        | <p><b>Flame color button:</b> Makes the color flame effect changing.</p> <p><b>NOTE:</b> color effect stays on until power button is turned off. Color flame effect must be on for heater to turn on.</p> <p><b>NOTE:</b> this fireplace is with memory function for flame.</p> | <ol style="list-style-type: none"> <li>1. <b>Press once.</b> Flame color effect gets changing.</li> <li>2. Press again until desired setting is reached. In total 6 colors for flame.</li> </ol>  |
|  <p><b>EMBER LIGHTS</b></p>       | <p><b>LED Ember light button:</b> Makes the color on bottom effect gets changing.</p> <p><b>NOTE:</b> Ember color effect stays on until power button is turned off.</p> <p><b>NOTE:</b> this fireplace is with memory function for LED ember lights.</p>                        | <ol style="list-style-type: none"> <li>1. <b>Press once.</b> LED ember light color effect gets changing.</li> <li>2. <b>Press again</b> until desired setting is reached. In total 10 colors for flame.</li> <li>3. <b>Auto-cycle function:</b> When pressing with the 11<sup>th</sup> time, the LED ember light will do auto-cycling (<b>NOTE: It will take 15 seconds to switch between colors.</b>)</li> </ol> |
|  <p><b>EMBER BRIGHTNESS</b></p> | <p><b>LED Ember light brightness button:</b> Makes the LED ember lights on bottom effect gets changing.</p> <p><b>NOTE:</b> LED Ember light brightness effect stays on until power button is turned off.</p>  | <ol style="list-style-type: none"> <li>1. <b>Press once.</b> LED ember light color effect gets changing.</li> <li>2. <b>Press again</b> until desired setting is reached. In total 5 levels.</li> </ol> <p><b>From L1 - L2 - L3 - L4 - L5</b></p>   |

## Remote Control Operation

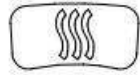

| BUTTON   | FUNCTION   | ACTION & INDICATION   |
|--|--|---|
| <br><b>POWER</b>    | <p><b>ON:</b> Enables control panel functions and remote control. Turns on flame effect.</p> <p><b>OFF:</b> Disables control panel functions and remote control. Turns off flame effect.</p>   | <ol style="list-style-type: none"> <li><b>Press once.</b> Indicator light turns on. Power turns on. All functions enabled.</li> <li><b>Press again.</b> Flame effect turns off. Power and all functions turn off.</li> </ol>  |
|                     | <p><b>COLOR button:</b> Makes the color flame effect changing.</p> <p><b>NOTE:</b> color effect stays on until power button is turned off. Color flame effect must be on for heater to turn on.</p>  | <ol style="list-style-type: none"> <li><b>Press once.</b> Flame color effect gets changing.</li> <li>Press again until desired setting is reached. In total 6 colors for flame.</li> </ol>  |
|                   | <p><b>FLAME button:</b> Makes flame effect dimmer and brighter.</p> <p><b>NOTE:</b> Flame effect stays on until power button is turned off. Flame effect must be on for heater to turn on.</p>   | <ol style="list-style-type: none"> <li><b>Press once.</b> Indicator light turns on. Flame brightness effect gets changing.</li> <li><b>Press again.</b> until desired setting is reached.</li> </ol>  |
| <br><b>HEATER</b> | <p><b>HEATER button:</b> Turns heater on and off.</p> <p><b>NOTE:</b> The heater only works when the flame effect is on. If the flame effect is off, the heater will not turn on.</p> <p><b>NOTE:</b> To prevent overheating, the heater blows cool air for 10 seconds before the heater turns on, and after it turns off.</p> | <ol style="list-style-type: none"> <li><b>Press once.</b> Indicator lights up. Fan blows cool air for 10 seconds. Low heater turns on and blows warm air.</li> <li><b>Press again.</b> Indicator lights up. High heater turns on and blows hot air.</li> <li><b>Press again.</b> Heaters turn off. The fan blows cool air, then turns off.</li> </ol> |

|  |  |   |
|--|--|---|
|  | <p><b>HEATER button:</b> Turns heater on and off.</p> <p><b>NOTE:</b> The heater only works when the flame effect is on. If the flame effect is off, the heater will not turn on.</p> <p><b>NOTE:</b> To prevent overheating, the heater blows cool air for 10 seconds before the heater turns on, and after it turns off.</p> | <ol style="list-style-type: none"> <li><b>Press once.</b> Indicator lights up. Fan blows cool air for 10 seconds. Low heater turns on and blows warm air.</li> <li><b>Press again.</b> Indicator lights up. High heater turns on and blows hot air.</li> <li><b>Press again.</b> Heaters turn off. The fan blows cool air, then turns off.</li> </ol> |
|--|--|---|







### TIMER SETTINGS ON REMOTE CONTROL

|  |   |  |
|--|---|--|
|  | <p><b>Timer:</b> Displays current day, time, and week. Press to enter or confirm timer settings.</p>                |  |
|  | <p><b>Settings:</b> Press to move to next step (use with Timer button). Press to confirm week timer.</p>            |  |
|  | <p><b>Back:</b> Press to clear timer settings. Press to return to the previous step (use with Settings button).</p> |  |
|  | <p><b>Up and Down</b> (use with Settings button).</p>   |  |





|  |  |   |
|--|--|---|
| <p><b>LCD Screen</b></p>   |  |   |
| <p><b>Weekday</b> →<br/>Mon, Tues, Wed, Thurs, Fri, Sat, Sun</p>                           | <p>Sun Mon Tue Wed<br/>Thu Fri Sat</p> | <p><b>Note:</b> The functions can only be adjusted when the related letters or digits are flashing.</p> <p><b>Note:</b> Calibrate the timer to current time before the weekly settings.</p> |
| <p><b>Time Display</b> →</p>   | <p>ON  OFF</p>                         |   |
| <p>Current Time / Timer From 00: 00 to 24<br/>NOTE: 00-12:00 is AM / 13:00-24:00 is PM</p> |  |   |

|                    |   |  |    |    |    |    |    |    |    |    |    |    |    |    |   |   |   |   |   |   |   |   |   |   |    |    |    |    |    |    |    |    |    |    |    |    |    |    |    |    |    |    |    |    |    |    |    |    |    |    |    |    |    |    |    |  |    |    |    |    |    |    |    |    |    |    |    |    |  |
|--------------------|---|--|----|----|----|----|----|----|----|----|----|----|----|----|---|---|---|---|---|---|---|---|---|---|----|----|----|----|----|----|----|----|----|----|----|----|----|----|----|----|----|----|----|----|----|----|----|----|----|----|----|----|----|----|----|--|----|----|----|----|----|----|----|----|----|----|----|----|--|
|                    | <p><b>TEMPERATURE button:</b> Turns heater on and off.</p> <p><b>NOTE:</b> Press &amp; Hold the button for 5 seconds, the temperature setting will switch from °C to °F. Same way from °F to °C.</p>  | <ol style="list-style-type: none"> <li><b>Press once:</b> Indicator lights up. Temperature goes to 18 °C</li> <li><b>Press again:</b> until desired setting is Reached. Digital display shows setting circles as below:</li> </ol> |    |    |    |    |    |    |    |    |    |    |    |    |   |   |   |   |   |   |   |   |   |   |    |    |    |    |    |    |    |    |    |    |    |    |    |    |    |    |    |    |    |    |    |    |    |    |    |    |    |    |    |    |    |  |    |    |    |    |    |    |    |    |    |    |    |    |  |
| <p><b>TEMP</b></p> | <table border="1"> <tr> <td>NO</td> <td>0</td> <td>1</td> <td>2</td> <td>3</td> <td>4</td> <td>5</td> <td>6</td> <td>7</td> <td>8</td> <td>9</td> <td>10</td> <td>11</td> <td>12</td> </tr> <tr> <td>°C</td> <td>18</td> <td>19</td> <td>20</td> <td>21</td> <td>22</td> <td>23</td> <td>24</td> <td>25</td> <td>26</td> <td>27</td> <td>28</td> <td>29</td> <td>30</td> </tr> <tr> <td>°F</td> <td>64</td> <td>66</td> <td>68</td> <td>70</td> <td>72</td> <td>74</td> <td>76</td> <td>78</td> <td>80</td> <td>82</td> <td>84</td> <td>86</td> <td>88</td> </tr> <tr> <td></td> <td>65</td> <td>67</td> <td>69</td> <td>71</td> <td>73</td> <td>75</td> <td>77</td> <td>79</td> <td>81</td> <td>83</td> <td>85</td> <td>87</td> <td></td> </tr> </table> |  |    |    |    |    |    |    |    |    |    |    |    | NO | 0 | 1 | 2 | 3 | 4 | 5 | 6 | 7 | 8 | 9 | 10 | 11 | 12 | °C | 18 | 19 | 20 | 21 | 22 | 23 | 24 | 25 | 26 | 27 | 28 | 29 | 30 | °F | 64 | 66 | 68 | 70 | 72 | 74 | 76 | 78 | 80 | 82 | 84 | 86 | 88 |  | 65 | 67 | 69 | 71 | 73 | 75 | 77 | 79 | 81 | 83 | 85 | 87 |  |
| NO                 | 0   | 1  | 2  | 3  | 4  | 5  | 6  | 7  | 8  | 9  | 10 | 11 | 12 |    |   |   |   |   |   |   |   |   |   |   |    |    |    |    |    |    |    |    |    |    |    |    |    |    |    |    |    |    |    |    |    |    |    |    |    |    |    |    |    |    |    |  |    |    |    |    |    |    |    |    |    |    |    |    |  |
| °C                 | 18  | 19   | 20 | 21 | 22 | 23 | 24 | 25 | 26 | 27 | 28 | 29 | 30 |    |   |   |   |   |   |   |   |   |   |   |    |    |    |    |    |    |    |    |    |    |    |    |    |    |    |    |    |    |    |    |    |    |    |    |    |    |    |    |    |    |    |  |    |    |    |    |    |    |    |    |    |    |    |    |  |
| °F                 | 64  | 66   | 68 | 70 | 72 | 74 | 76 | 78 | 80 | 82 | 84 | 86 | 88 |    |   |   |   |   |   |   |   |   |   |   |    |    |    |    |    |    |    |    |    |    |    |    |    |    |    |    |    |    |    |    |    |    |    |    |    |    |    |    |    |    |    |  |    |    |    |    |    |    |    |    |    |    |    |    |  |
|                    | 65  | 67   | 69 | 71 | 73 | 75 | 77 | 79 | 81 | 83 | 85 | 87 |    |    |   |   |   |   |   |   |   |   |   |   |    |    |    |    |    |    |    |    |    |    |    |    |    |    |    |    |    |    |    |    |    |    |    |    |    |    |    |    |    |    |    |  |    |    |    |    |    |    |    |    |    |    |    |    |  |

## 1 Set current day and time





1. Press  once. When "MON" (Monday) begins flashing, use  to select the current day.
2. Press . When the hour digits begin flashing, use  to select the current hour.
3. Press  again. When the minute digits begin flashing, use  to select the current minute.
4. Press  again. The current time is now set.

## 2 Set ON/OFF time and temperature on a weekly cycle

1. Press . When "MON" begins flashing, press  3 times. When "ON" begins flashing, use  to select the desired hour and minute to turn on the heater. Press  at any time to clear the digits and shut down "ON" timer.









**note:**

The timer can only be adjusted in 30-minute increments (i.e. 00:00 - 00:30; 00:30 - 01:00, etc.)

2. Press . When "OFF" begins flashing, use  to select the desired hour and minute to turn off the heater. Press  at any time to clear the digits and shut down "OFF" timer.
3. Press  again. When "18" begins flashing, use  to select the desired temperature for Monday.

**note:**

If the temperature was previously set, those digits will be shown instead of "18".

4. Press  again. When "TUES" appears on the screen and "ON" begins flashing, use  to select the desired hour and minute to turn on the heater for Tuesday.
5. Press  again. When "OFF" begins flashing, use  to select the desired hour and minute to turn off the heater for Tuesday.
6. Press  again. When "18" begins flashing, use  to select the desired temperature for Tuesday.
7. Repeat steps 1 to 6 to set the "ON/OFF" time and temperature for Wednesday, Thursday, Friday, Saturday, and Sunday.
8. Press  or  to complete programming, ensuring to aim the remote control at the receiver, located in the middle of the appliance. The appliance will "beep" once to confirm that programming has been successful.

## Open window warning

If the room temperature decreases by 10 degrees within 3 minutes, the appliance will assume there is an open window nearby. In order to conserve energy, the heater will automatically switch from High Heat to Low Heat, or if the heater is already at Low Heat, it will turn off completely.

When switching from High Heat to Low Heat, the appliance will beep 3 times and the digital display will flash "88" 3 times before displaying the existing heating status.

When switching from Low Heat to Off, the appliance will beep 3 times and the digital display will flash "88" continuously.

To reset the heating function, see "operating remote control" section.

## NOTICE

When the heater is first turned on, a slight odor may be present. This is normal and should not occur again unless the heater is not used for a long period of time.

## NOTICE

To improve operation, **aim** the remote control at the front of the fireplace. **DO NOT press the buttons too quickly.** Give the unit time to respond to each command.

## Temperature Limiting Control

This heater is equipped with a Temperature Limiting Control. Should the heater reach an unsafe temperature, the heater will automatically turn OFF. To reset:

1. Unplug the power cord from the outlet.
2. Turn the ON/OFF switch on the CONTROL PANEL to OFF. **Wait 5 minutes.**
3. Inspect the fireplace to make sure no vents are blocked, or clogged with dust or lint. If they are, use a vacuum to clean the vent areas.
4. With the POWER switch in the OFF position, plug the power cord back into the outlet.
5. If the problem continues, have your outlet and wiring inspected by a professional.

## Remote Control Battery Information

- Remote control uses two **AAA** batteries (**Not Included**)

NOTE: Remote control battery used depends on the remote control type which selected above.



**NEVER** dispose of batteries in **fire**. Failure to observe this precaution **may result in an explosion**. Dispose of batteries at your local hazardous material processing center.

## Care and Maintenance

### Cleaning



**ALWAYS** turn the heater **OFF** and **unplug the power cord from the outlet** before cleaning, performing maintenance, or moving this fireplace. Failure to do so could result in **electric shock, fire, or personal injury**.



**NEVER** immerse in **water** or **spray with water**. Doing so could result in **electric shock, fire, or personal injury**.

#### Metal:

- Buff using a soft cloth, slightly dampened with a citrus oil-based product.
- **DO NOT** use brass polish or household cleaners as these products will damage the metal trim.

#### Glass:

- Use a good quality glass cleaner sprayed onto the cloth or towel. Dry thoroughly with a paper towel or lint-free cloth.
- **NEVER** use abrasive cleansers, liquid sprays, or any cleaner that could scratch the surface.

### Vents:

- Use a vacuum or duster to remove dust and dirt from the heater and vent areas.

### Plastic:

- Wipe gently with a slightly damp cloth and a mild solution of dish soap and warm water.
- **NEVER** use abrasive cleansers, liquid sprays, or any cleaner that could scratch the surface.

## Maintenance



**Risk of electric shock! DO NOT OPEN any panels ! No user-serviceable parts inside!**



**ALWAYS** turn the heater **OFF** and **unplug the power cord from the outlet** before cleaning, performing maintenance, or moving this fireplace. Failure to do so could result in **electric shock, fire, or personal injury.**

### Electrical and Moving Parts:

- The fan motors are lubricated at the factory and will not require lubrication.
- Electrical components are integrated in the fireplace and are not serviceable by the consumer.

### Storage:

- Store heater in a clean dry place when not in use.



**WARNING! NO SERVICING** of the internal or electrical parts should be performed by the consumer. Do not service the unit yourself.



### WEEE:

#### Meaning of crossed –out wheeled dustbin:

Do not dispose of electrical appliances as unsorted municipal waste, use separate collection facilities. Contact you local government for information regarding the collection systems available. If electrical appliances are disposed of in landfills or dumps, hazardous substances can leak into the groundwater and get into the food chain, damaging your health and well-being.

When replacing old appliances with new ones, the retailer is legally obligated to take back your old appliance for disposals at least free of charge.



# ŚCIENNY KOMINEK ELEKTRYCZNY Z FUNKCJĄ GRZANIA INSTRUKCJA UŻYTKOWNIKA

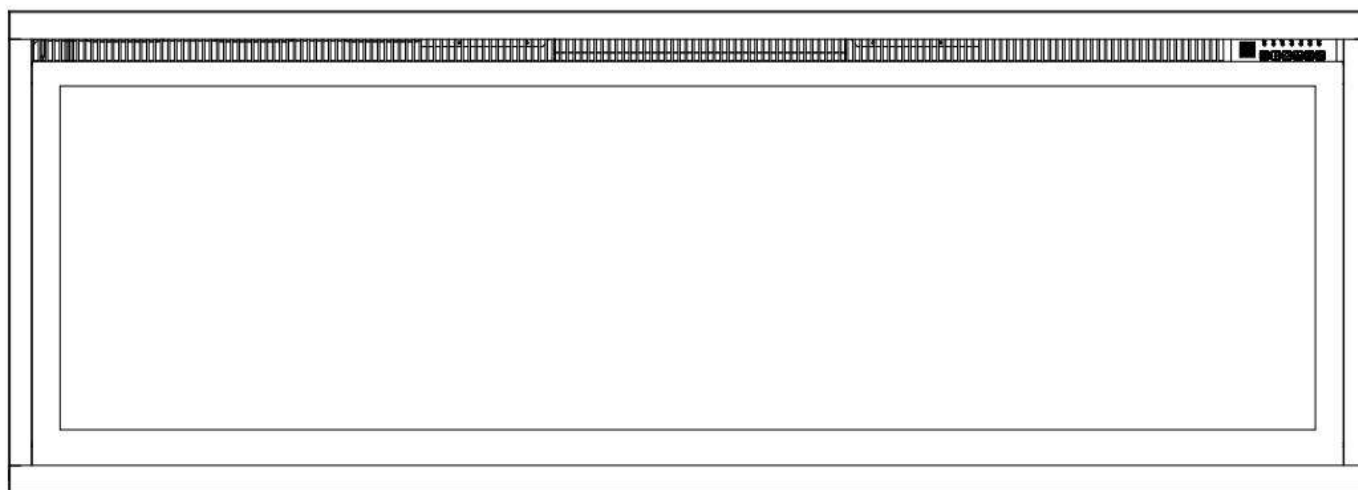

Kominek elektryczny naścienny / do zabudowy

**ROYAL 42"/50"/60"/65"/72"/100"**

**AC 220V-240V 50Hz 1400-1600W**



## **OSTRZE- ŻENIE**

Przed podłączeniem lub skorzystaniem z urządzenia, **przeczytaj ze zrozumieniem** całą instrukcję użytkownika, z uwzględnieniem **wszystkich informacji dotyczących bezpieczeństwa**. Niezastosowanie się do tego wymogu może skutkować **wzniesieniem ognia, porażeniem prądem lub poważnymi obrażeniami ciała**.



## **UWAGA**

Zachowaj niniejszą instrukcję użytkownika w celu skorzystania z niej w przyszłości. W przypadku sprzedaży lub przekazania urządzenia, **należy koniecznie dołączyć do niego instrukcję**.



# WAŻNE INSTRUKCJE BEZPIECZEŃSTWA:

## OSTRZEŻENIE:

**Podczas korzystania z urządzeń elektrycznych, należy zawsze przestrzegać podstawowych środków ostrożności, aby zmniejszyć ryzyko pożaru, porażenia prądem i obrażeń osób, z uwzględnieniem poniższych wskazówek:**

- Przeczytaj wszystkie instrukcje przed użyciem tego urządzenia.
- Urządzenie nagrzewa się podczas pracy. Aby uniknąć oparzeń, nie dotykaj gorących powierzchni. Jeżeli są dostępne – używaj uchwyty w celu przenoszenia urządzenia. Trzymaj materiały palne takie jak meble, poduszki, pościel, dokumenty, ubrania i zasłony w odległości co najmniej 1 m od przodu urządzenia. Trzymaj wszystkie te przedmioty z dala od boków i tyłu urządzenia. Aby uniknąć przegrzania, nie okrywaj niczym urządzenia.
- Szczególną ostrożność należy zachować, gdy urządzenie grzewcze używane jest w pobliżu dzieci lub osób niepełnosprawnych oraz gdy pozostaje załączone bez nadzoru.
- Nieużywane urządzenie należy odłączyć od zasilania.
- Nie uruchamiaj urządzenia z uszkodzonym przewodem zasilającym lub wtyczką, bądź w przypadku usterki urządzenia, upadku z wysokości. Należy oddać urządzenie do autoryzowanego serwisu w celu zbadania, regulacji elektrycznej lub mechanicznej, lub naprawy.
- Urządzenie przeznaczone jest wyłącznie do użytku wewnątrz budynku.
- Nie używaj urządzenia w łazienkach, pralniach i podobnych pomieszczeniach. Nigdy nie umieszczaj urządzenia w miejscach gdzie może wpaść do wanny lub innego zbiornika z wodą.
- Nie prowadź przewodu zasilającego pod wykładziną. Nie zakrywaj przewodu dywanami, chodnikami oraz innymi wykładzinami. Prowadź przewód z dala od często uczęszczanych miejsc i tak, żeby nikt się o niego nie potknął.
- Aby odłączyć urządzenie, wygaś wszystkie kontrolki na „OFF”, a następnie wyjmij wtyczkę z gniazdka.
- Nie wkładaj i nie pozwól aby jakiegokolwiek przedmioty dostały się do otworów wentylacyjnych i nawiewu, gdyż może to spowodować porażenie prądem, pożar lub uszkodzenie urządzenia.
- Aby uniknąć ryzyka pożaru, nie blokuj wlotów i wylotów powietrza w jakikolwiek sposób. Nie używaj urządzenia na miękkich powierzchniach takich jak łóżko, gdzie otwory mogą zostać zablokowane.
- Kominek posiada wewnątrz elementy nagrzewające się oraz mogące wytwarzać iskry i łuki elektryczne. Nie używaj w miejscach przechowywania benzyny, farb lub innych łatwopalnych cieczy.
- Używaj kominka tylko w sposób przedstawiony w niniejszej instrukcji. Wszelkie inne zastosowania nie zalecane przez producenta, mogą spowodować pożar, porażenie prądem lub obrażenia osób.
- NIEBEZPIECZEŃSTWO – WYSOKIE temperatury mogą być generowane w nieprawidłowych warunkach pracy. Nie zakrywaj w całości lub częściowo przodu urządzenia grzewczego.
- Lampy można wymieniać wyłącznie po odłączeniu kominka od zasilania.
- Niniejsze urządzenie nie jest przeznaczone do użytku przez osoby (w tym dzieci) o obniżonej sprawności fizycznej, umysłowej lub czuciowej bądź nieposiadające odpowiedniej wiedzy albo doświadczenia, chyba że znajdują się one pod nadzorem osoby odpowiedzialnej za ich bezpieczeństwo lub zostały przez nią poinstruowane w zakresie użytkowania urządzenia. Należy zadbać o to, aby dzieci nie bawiły się urządzeniem.
- UWAGA: Aby uniknąć ryzyka spowodowanego niezamierzonym zresetowaniem termicznych wyłączników przeciążeniowych, kominka nie wolno podłączać do zewnętrznego urządzenia przełączającego, jak programator lub obwodu z układem cyklicznego załączania i wyłączenia.

# Przygotowanie



Produkt ten wyposażony jest w **szklany panel!** Zawsze podczas przenoszenia **szkła** należy zachować **szczególną ostrożność**. Niezastosowanie się do tego zalecenia może skutkować obrażeniami ciała lub uszkodzeniem mienia.

Wyjmij wszystkie podzespoły i elementy montażowe z kartonu i ułóż je na czystym, miękkim i suchym podłożu. Sprawdź listę części aby upewnić się, że niczego nie brakuje. Materiały opakowaniowe należy zutylizować we właściwy sposób. Zawsze gdy jest to możliwe, należy przekazywać odpady do ponownego przetwarzania.

**Niezbędne będą następujące narzędzia (nie stanowią wyposażenia):** śrubokręt krzyżakowy; poziomica; miarka; wiertarka; młotek.

## Podzespoły i elementy montażowe

|                             |   |                                   |
|-----------------------------|---|-----------------------------------|
| <p><b>A – Fireplace</b></p> | <p><b>B – Wkręty do drewna</b></p>                          | <p><b>C – kotwy</b></p>           |
|                             | <p><b>Pilot zdalnego sterowania</b></p>                     |                                   |
|                             | <p><b>E-Uchwyt ścienny</b><br/>Montowany z tyłu obudowy</p> | <p><b>F-Kryształki - duże</b></p> |
|                             |   | <p><b>H - Polana</b></p>          |

## Specyfikacja i wymiary

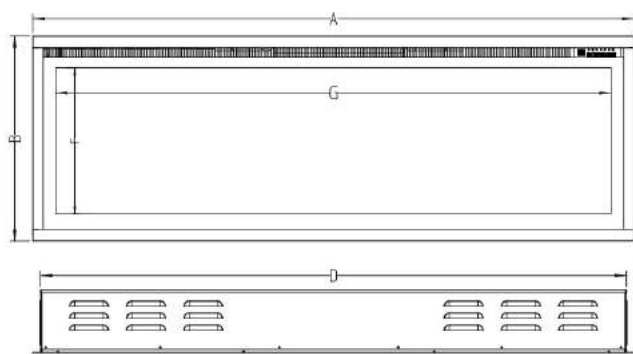

|                  |   |
|------------------|---|
| <b>Opis</b>      | Kominek elektryczny   |
| <b>Rodzaj</b>    | 3 metody montażu: na ścianie, zabudowa w ścianie oraz w obudowie. |
| <b>Napięcie</b>  | 220-240V AC   |
| <b>Moc</b>       | 1400-1600W  |
| <b>Natężenie</b> | 10A, uziemiony obwód  |

## WYMIARY

| Model | A                   | B              | C                  | D                     | E                   | F              | G               |
|-------|---------------------|----------------|--------------------|-----------------------|---------------------|----------------|-----------------|
| 42"   | 41-3/4"<br>[1060mm] | 17"<br>[430mm] | 5- 1/2"<br>[140mm] | 40- 7/16"<br>[1027mm] | 15- 5/8"<br>[397mm] | 12"<br>[306mm] | 38"<br>[965mm]  |
| 50"   | 49-3/4"<br>[1262mm] | 17"<br>[430mm] | 5- 1/2"<br>[140mm] | 48- 7/16"<br>[1230mm] | 15- 5/8"<br>[397mm] | 12"<br>[306mm] | 46"<br>[1168mm] |
| 60"   | 59-3/4"<br>[1516mm] | 17"<br>[430mm] | 5- 1/2"<br>[140mm] | 58- 7/16"<br>[1484mm] | 15- 5/8"<br>[397mm] | 12"<br>[306mm] | 56"<br>[1422mm] |
| 65"   | 64-3/4"<br>[1643mm] | 17"<br>[430mm] | 5- 1/2"<br>[140mm] | 63- 7/16"<br>[1611mm] | 15- 5/8"<br>[397mm] | 12"<br>[306mm] | 61"<br>[1548mm] |
| 72"   | 71-3/4"<br>[1821mm] | 17"<br>[430mm] | 5- 1/2"<br>[140mm] | 70- 7/16"<br>[1789mm] | 15- 5/8"<br>[397mm] | 12"<br>[306mm] | 68"<br>[1727mm] |
| 100"  | 99-3/4"<br>[2533mm] | 17"<br>[430mm] | 5- 1/2"<br>[140mm] | 98- 7/16"<br>[2500mm] | 15- 5/8"<br>[397mm] | 12"<br>[306mm] | 96"<br>[2438mm] |

## Instalacja i montaż

Urządzenie przeznaczone jest do montażu na ścianie, w zabudowie i/lub w obudowie. Wybierz odpowiednie miejsce, nienarażone na wilgoć i oddalone od zasłon, mebli i natężonego ruchu.

**UWAGA:** Postępuj zgodnie z wszystkimi krajowymi i lokalnymi przepisami elektrycznymi.

### MINIMALNA ODLEGŁOŚĆ OD MATERIAŁÓW ŁATWOPALNYCH

Pomiar wykonany od przodu szyby.

|      |    |      |                       |
|------|----|------|-----------------------|
| Spód | 0" | Góra | 8" (300mm) od obudowy |
| Boki | 0" | Góra | 8" (300mm) od sufitu  |
| Tył  | 0" |      |                       |

### MINIMALNA ODLEGŁOŚĆ OD OBUDOWY

## OSTRZEŻENIE

JEŻELI DO WYKOŃCZENIA OBUDOWY ZASTOSOWANO FARBĘ LUB LAKIER, MUSZĄ TO BYĆ SUBSTANCJE ODPORNE NA WYSOKIE TEMPERATURY ABY UNIKNĄĆ ODBARWIENIA.

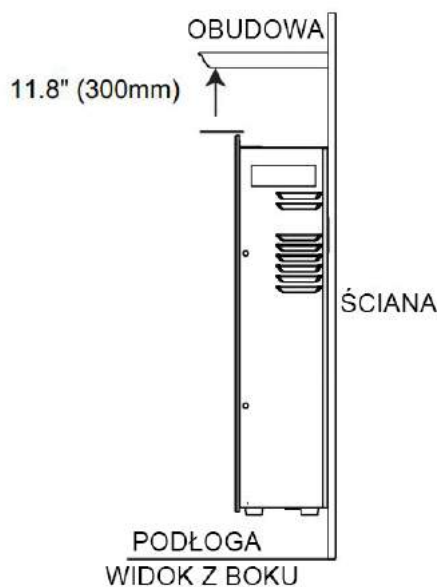

## MONTAŻ W ZABUDOWIE ŚCIANY

**UWAGA:** Zamontuj kominek w taki sposób, aby w przypadku awarii można było go wyjąć ze ściany w celach serwisowych.

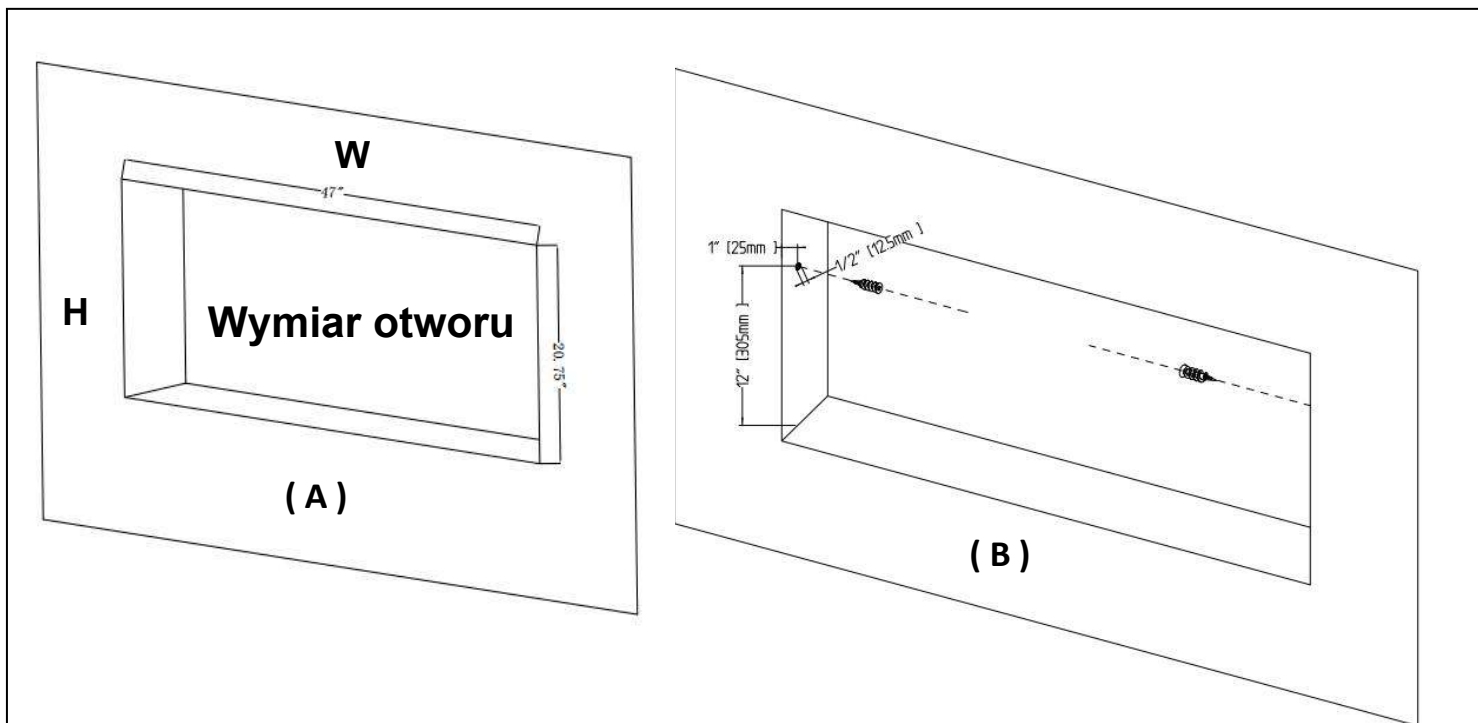

**Krok A.** Wybierz ścianę z suchego tynku w celu wykonania otworu pod kominek. Odpowiednie wymiary otworu należy sprawdzić w poniższej tabeli. **Rysunek (A)**

| Wymiary otworu |                   |                  |
|----------------|-------------------|------------------|
| Model          | W                 | H                |
| 42"            | 40- 3/4" [1035mm] | 15- 3/4" [400mm] |
| 50"            | 48- 3/4" [1238mm] | 15- 3/4" [400mm] |
| 60"            | 58- 3/4" [1492mm] | 15- 3/4" [400mm] |
| 65"            | 63- 3/4" [1619mm] | 15- 3/4" [400mm] |
| 72"            | 70- 3/4" [1797mm] | 15- 3/4" [400mm] |
| 100"           | 98- 3/4" [2508mm] | 15- 3/4" [400mm] |

**Krok B.** Zamontuj trzy kołki rozporowe z każdej strony urządzenia, zgodnie z wymiarami przedstawionymi na rysunku. **Rysunek (B)**

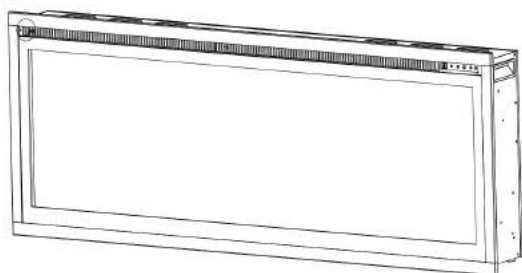

( C )

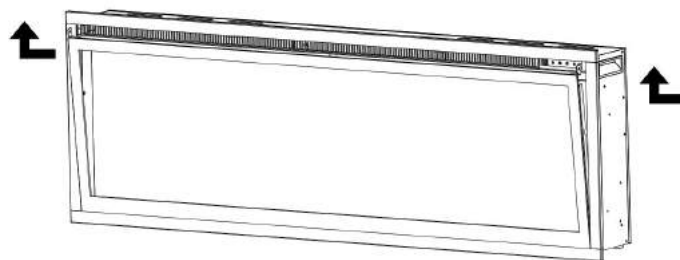

( D )

**Krok C.** Wyciągnij dwie śruby z obu stron szklanego panelu. **Rysunek ( C )**

**Krok D.** Przy pomocy drugiej osoby zdejmij szklany panel z kominka. Połóż go na miękkim i czystym podłożu. **Rysunek ( D )**

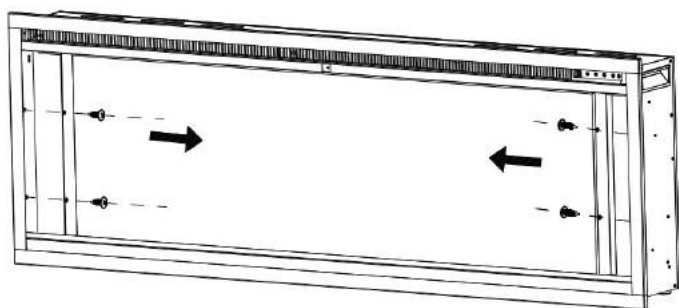

( E )

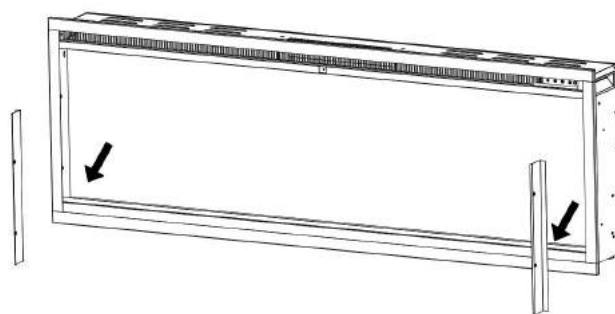

( F )

**Krok E.** Zdejmij dwie śruby z obu stron, a następnie zdejmij dwa metalowe uchwyty, zatrzymaj je, ponieważ będziesz musiał je wkręcić ponownie. **Rysunek ( E, F )**

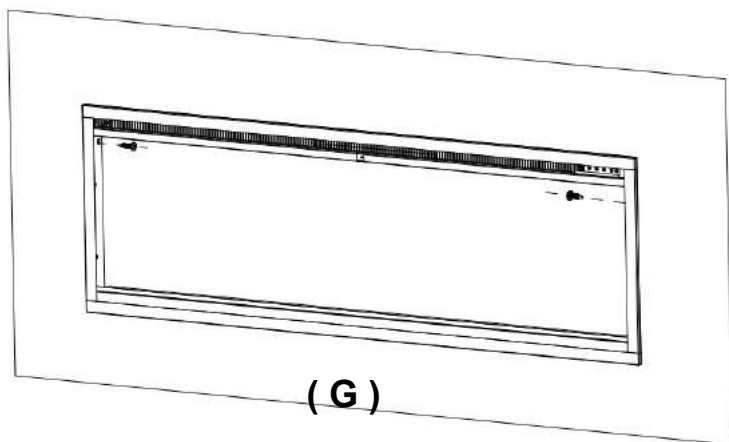

( G )

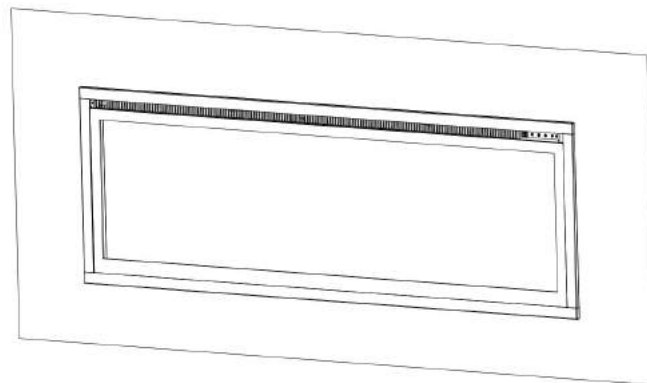

( H )

**Krok F.** Przy pomocy drugiej osoby umieść moduł komunika w otworze ściennym.

- Użyj 2 śrub (wyposażenie zestawu) aby zablokować urządzenie na ścianie z pomocą uchwytów bocznych **Rysunek ( G )**
- Ułóż elementy paleniska i ponownie zamontuj przednią szybę. **Rysunek ( H )**

# Montaż na ścianie

ZÁ[, [ã Á5 } ^ & @Á æ \ ãõ, Á ^ \ [ | : ^ • c , æ ^ & @Á [ Á ^ á , ^ Á & ã Ë á ^ & á , æ á Á : æ ^ & ã Á ã Á \ [ ] • ^ \ d , æ á Á Á [ ] • d ^ \ d | ^ { Á ^ á } \ ^ Ë | : ^ á Á æ [ ] d , æ á { Á | : á : ^ Ë } ã Á æ Á & ã á Ë

A. Y ^ á á | : Á á b & Ë 5 | ^ Á á Á • Á [ á æ ^ Á æ : ãõ æ á Á á [ & ã Á ] æ á b Á ã Á Á á | Ë \* y & ã Á æ } á b Á + Á F I Á { D | á Á æ \ ãõ, Á æ , [ ] æ ^ & @Á æ Á æ y } ^ Ë ^ á | Ë [ ] & ã | Ë \ { ^ } c Ë Ë Ë

B. U | : ^ Á [ { [ & Á | \* á b Á • [ á Ë | : ^ • c æ Á | : á : ^ } á Á [ Á & ã ^ Á Á & | ^ Á \ | ^ | } ã Á [ Ë & | , ^ \* [ Á á b & ã [ ] cæ ^ Ë

C. W 5 Á | : á : ^ } á Á | : [ á { Á Á 5 Á æ á ã \ \ a Ë a & a | ^ b [ , á | : & @ Ë á { [ ] c b , • [ | ] ã Á Á } ^ b & ã \ ã á | & æ & Á á : á á ^ Á | ^ Ë æ : Á ^ • } \ | Á Ë

D. Zæ } æ : Á [ & | , ^ Á á b & Á [ ] cæ ^ Ë æ c } } á Á æ [ ] c b Á • [ | ] ã Á æ Á & ã á : æ [ { [ & Á [ • cæ & [ ] ^ & @Á \ | 5, Ë æ : ^ ^ Á • [ | ] ã æ WUZ Á ^ Á \ á | , æ ^ , Á 5 | Ë æ Á • [ | ] ã Á æ ^ ^ Á ^ [ | : á { [ , æ Ë WAGA: Zdecydowanie zaleca się,

w miarę możliwości, przykręcenie wspornika (E) do profili ściennych. Jeżeli nie ma możliwości wykorzystania profili w ścianie, należy zastosować dostarczone kołki rozporowe w celu zamontowania wspornika na ścianie i jego odpowiedniego zabezpieczenia.

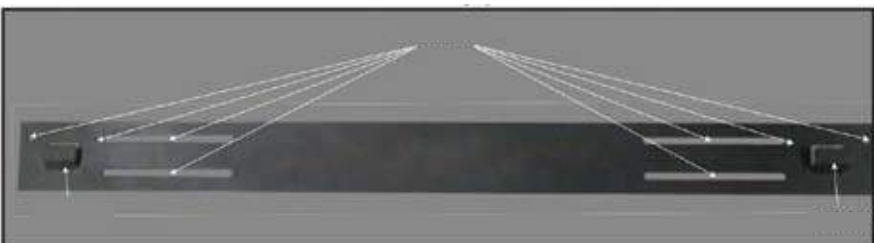

E. Ú [ Á æ • cæ [ , æ á Á & a } } ^ \* [ Á • [ | ] ã æ [ ] cæ [ , ^ \* [ Ë [ á ] á Á | : á : ^ } á Á Á [ Ë { [ & Á | \* á b Á • [ á Ë | • æ Á , æ æ : ^ ^ Á • [ | ] ã æ Á c [ | æ @Á æ } ^ b & ã & ^ | : á : ^ } ã Ë

F. Ú | æ á Á cæ a [ Á | : á : ^ } ã Á ^ , } æ & Á ã Á ^ Á • [ | ] ã Á á Á [ | : ^ b Á ã Á á [ á ] æ } á Á á Á & ã ^ Ë

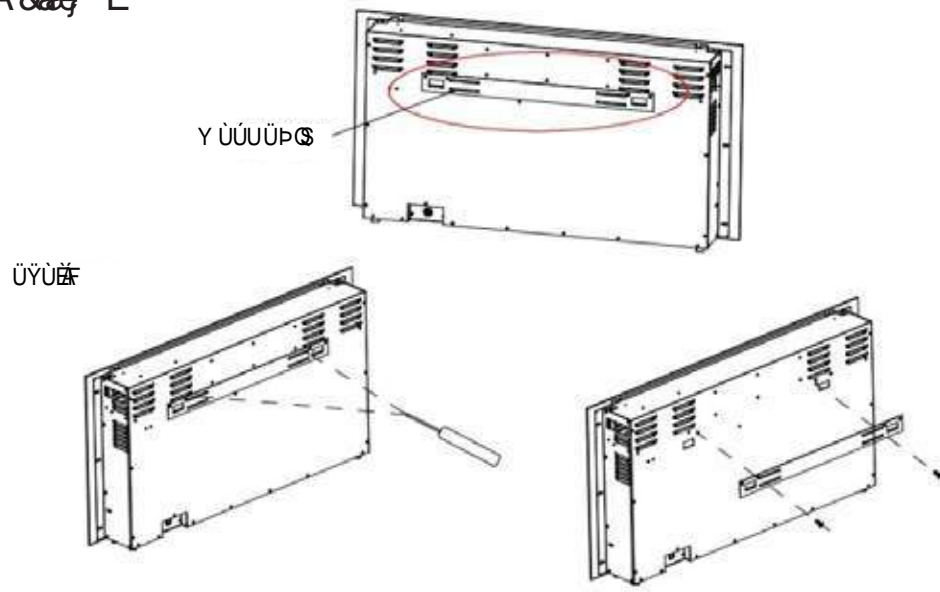

Q • d æ Á | : ^ á • cæ æ b & Á • [ | ] ã Á & a } } ^ Á | Á [ á | á 2/50/60/65/72/100



# Montaż zestawu polan / kryształków

**UWAGA!** ...

- A. ...
- B. Ostrożnie rozłóż małe kryształki na spodzie tacy, z przodu urządzenia, jak pokazano na rysunku. Ułóż równą warstwę na całej długości. **Rysunek 1.**
- C. Umieść większe kryształki rozkładając je na małych wedle uznania. **Rysunek 2.**



Rysunek 1. (Małe kryształki)



Rysunek 2. (Większe kryształki)





## Montaż opcjonalnych polan

Ostrożnie umieść polana na powierzchni małych kryształków.  
(patrz poniżej ilustracja zalecanego ułożenia) (Rysunek 3.)





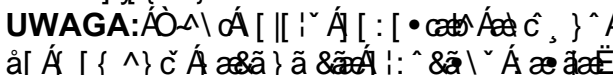
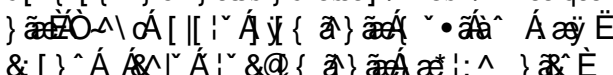
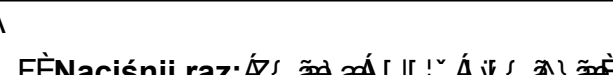
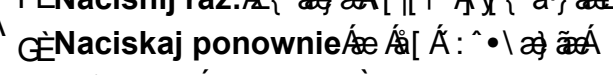

Rysunek 3. (Polana)



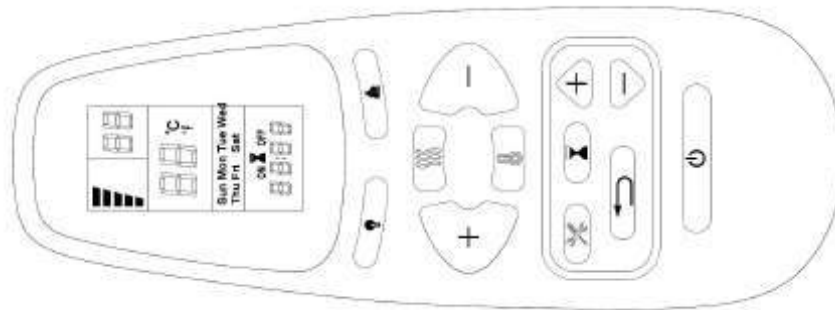

|  |  |  |
|--|--|--|
| <br><b>SPEED</b>              | <p><b>Szybkość efektu:</b> Zmiana szybkości efektu płomienia. Są 3 poziomy szybkości: 01 (wolny), 02 (średni), 03 (szybki).</p>  | <ol style="list-style-type: none"> <li><b>Naciśnij raz.</b> Kontrolka zaświeci się. Następuje zmiana szybkości</li> <li><b>Naciśnij ponownie</b> aż do uzyskaniażądanego ustawienia. Domyślnie 02.</li> </ol>  |
| <br><b>FLAME COLOR</b>        | <p><b>Przycisk KOLORU:</b>  <b>UWAGA:</b>  <b>UWAGA:</b> </p> | <p><b>Naciśnij raz:</b>  <b>Naciskaj ponownie</b>  Dostępnych 6 kolorów.</p>   |
| <br><b>EMBER LIGHTS</b>       | <p><b>Przycisk podświetlenia polan:</b> Sprawia, że kolor na dole efektu się zmienia.</p> <p><b>UWAGA:</b> Efekt koloru pozostaje aktywny do momentu naciśnięcia przycisku zasilania.</p> <p><b>UWAGA:</b> Niniejszy kominek posiada funkcję zapamiętywania ustawień podświetlenia.</p>                          | <ol style="list-style-type: none"> <li><b>Naciśnij raz.</b> Zmiana koloru podświetlenia</li> <li><b>Naciskaj ponownie</b> aż do uzyskaniażądanego ustawienia. Dostępnych 10 kolorów.</li> <li><b>Cykl automatyczny:</b> Po naciśnięciu 11 razy, kolory podświetlenia będą zmieniać się automatycznie (<b>UWAGA: zmiana kolorów trwa 15 sekund.</b>)</li> </ol> |
| <br><b>EMBER BRIGHTNESS</b> | <p><b>Jasność podświetlenia:</b> Zmiana jasności podświetlenia.</p> <p><b>UWAGA:</b> Jasność podświetlenia pozostają aktywna do momentu naciśnięcia przycisku zasilania.</p>   | <ol style="list-style-type: none"> <li><b>Naciśnij raz.</b> Zmiana jasności podświetlenia.</li> <li>Naciskaj ponownie aż do uzyskaniażądanego ustawienia. Dostępnych 5 poziomów.</li> </ol> <p><b>Od L1 - L2 - L3 - L4 - L5</b></p>  |

# Obsługa pilota zdalnego sterowania

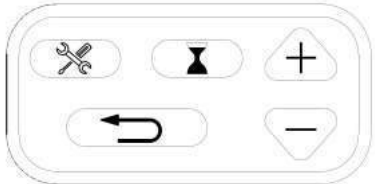

| PRZYCISK   | FUNKCJA   | DZIAŁANIE I SYGNALIZACJA   |
|--|---|--|
| <br><b>POWER</b>    | <b>WL.:</b> Włączenie zasilania.<br><b>WYL.:</b> Wyłączenie zasilania.  | <b>Naciśnij raz:</b> Włączenie zasilania.<br><b>Naciśnij ponownie:</b> Wyłączenie zasilania.   |
|                     | <b>Przycisk KOLORU:</b> Wyłączenie podświetlenia.<br><b>UWAGA:</b> Wyłączenie podświetlenia.  | <b>Naciśnij raz:</b> Wyłączenie podświetlenia.<br><b>Naciśnij ponownie:</b> Wyłączenie podświetlenia.  |
|                   | <b>Przycisk PŁOMIENIA:</b> Włączenie i wyłączenie efektu płomienia.<br><b>UWAGA:</b> Wyłączenie efektu płomienia.   | <b>Naciśnij raz:</b> Włączenie efektu płomienia.<br><b>Naciśnij ponownie:</b> Wyłączenie efektu płomienia.   |
| <br><b>HEATER</b> | <b>Przycisk NAGRZEWNICY:</b> Włącza i wyłącza nagrzewnicę.<br><b>UWAGA:</b> Nagrzewnica będzie działać tylko gdy aktywny jest efekt płomienia. Jeżeli efekt płomienia jest wyłączony, nagrzewnica nie załączy się.<br><b>UWAGA:</b> Aby uniknąć przegrzania, wentylator nagrzewnicy będzie nawiewał chłodne powietrze przez 8-10 sekund przed załączeniem nagrzewnicy oraz po jej wyłączeniu. | <b>Naciśnij raz.</b> Zapali się kontrolka. Wentylator nawiewa chłodne powietrze przez 10 sekund. Niski poziom nagrzewnicy włączy się i nawiewa ciepłe powietrze.<br><b>Naciśnij ponownie.</b> Kontrolka świeci się. Wysoki poziom nagrzewnicy włączy się i nawiewa ciepła powietrze.<br><b>Naciśnij ponownie.</b> Nagrzewnica wyłączy się. Wentylator nawiewa chłodne powietrze przez 10 sekund umożliwiając schłodzenie nagrzewnicy, następnie wyłączy się. |

## USTAWIENIA PROGRAMATORA NA PILOCIE





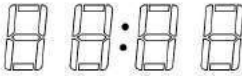

|   |   |
|---|---|
|  <b>Timer:</b> Wyświetla bieżący dzień, czas i tydzień. Naciśnij aby wprowadzić lub potwierdzić ustawienia.                              |  |
|  <b>Ustawienia:</b> Naciśnij aby przejść do następnego kroku (używaj z przyciskiem Timer). Naciśnij, aby potwierdzić program tygodniowy. |   |
|  <b>Wstecz:</b> Naciśnij aby wyczyścić ustawienia. Naciśnij aby wrócić do poprzedniego kroku (używaj z przyciskiem Ustawienia).          |   |
| <b>Góra/Dół</b> (używaj z przyciskiem Ustawienia).  |   |

### Wyświetlacz cyfrowy





|   |   |   |
|---|---|---|
| <b>Dni tygodnia</b> →<br>Mon, Tues, Wed, Thurs, Fri, Sat, Sun | Sun Mon Tue Wed<br>Thu Fri Sat  | <b>Uwaga:</b> Funkcje można regulować tylko wtedy, gdy migają odpowiednie litery lub cyfry.<br><b>Uwaga:</b> Skalibruj zegar do aktualnego czasu przed ustawieniami cotygodniowymi. |
| <b>Wyświetlanie czasu</b> →                                   | ON  OFF<br> |   |
| Bieżący czas / Timer od 00: 00 do 24                          |   |   |

| <br><b>TEMP</b> | <b>Przycisk TEMPERATURY:</b> Włącza i wyłącza nagrzewnicę.<br><b>UWAGA:</b> Naciśnij i Przytrzymaj przycisk przez 5 sekund, skala zmieni się z °C na °F. Tak samo z °F na °C.   | <ol style="list-style-type: none"> <li><b>Naciśnij raz:</b> Zapali się kontrolka. Temperatura zmieni się na 18 °C</li> <li><b>Naciśnij ponownie:</b> aż do uzyskania żądanego ustawienia. Wyświetlacz wskazuje nastawę z tabeli:</li> </ol> |    |    |    |    |    |    |    |    |    |    |    |    |    |    |    |    |    |    |    |    |    |    |    |    |    |    |    |    |    |    |    |    |    |    |    |    |    |    |    |    |    |    |  |    |    |    |    |    |    |    |    |    |    |    |    |  |
|--|---|---|----|----|----|----|----|----|----|----|----|----|----|----|----|----|----|----|----|----|----|----|----|----|----|----|----|----|----|----|----|----|----|----|----|----|----|----|----|----|----|----|----|----|--|----|----|----|----|----|----|----|----|----|----|----|----|--|
|  | <table border="1"> <thead> <tr> <th>NO</th> <th>0</th> <th>1</th> <th>2</th> <th>3</th> <th>4</th> <th>5</th> <th>6</th> <th>7</th> <th>8</th> <th>9</th> <th>10</th> <th>11</th> <th>12</th> </tr> </thead> <tbody> <tr> <td>°C</td> <td>18</td> <td>19</td> <td>20</td> <td>21</td> <td>22</td> <td>23</td> <td>24</td> <td>25</td> <td>26</td> <td>27</td> <td>28</td> <td>29</td> <td>30</td> </tr> <tr> <td>°F</td> <td>64</td> <td>66</td> <td>68</td> <td>70</td> <td>72</td> <td>74</td> <td>76</td> <td>78</td> <td>80</td> <td>82</td> <td>84</td> <td>86</td> <td>88</td> </tr> <tr> <td></td> <td>65</td> <td>67</td> <td>69</td> <td>71</td> <td>73</td> <td>75</td> <td>77</td> <td>79</td> <td>81</td> <td>83</td> <td>85</td> <td>87</td> <td></td> </tr> </tbody> </table> |   | NO | 0  | 1  | 2  | 3  | 4  | 5  | 6  | 7  | 8  | 9  | 10 | 11 | 12 | °C | 18 | 19 | 20 | 21 | 22 | 23 | 24 | 25 | 26 | 27 | 28 | 29 | 30 | °F | 64 | 66 | 68 | 70 | 72 | 74 | 76 | 78 | 80 | 82 | 84 | 86 | 88 |  | 65 | 67 | 69 | 71 | 73 | 75 | 77 | 79 | 81 | 83 | 85 | 87 |  |
|  | NO  | 0   | 1  | 2  | 3  | 4  | 5  | 6  | 7  | 8  | 9  | 10 | 11 | 12 |    |    |    |    |    |    |    |    |    |    |    |    |    |    |    |    |    |    |    |    |    |    |    |    |    |    |    |    |    |    |  |    |    |    |    |    |    |    |    |    |    |    |    |  |
| °C   | 18  | 19  | 20 | 21 | 22 | 23 | 24 | 25 | 26 | 27 | 28 | 29 | 30 |    |    |    |    |    |    |    |    |    |    |    |    |    |    |    |    |    |    |    |    |    |    |    |    |    |    |    |    |    |    |    |  |    |    |    |    |    |    |    |    |    |    |    |    |  |
| °F   | 64  | 66  | 68 | 70 | 72 | 74 | 76 | 78 | 80 | 82 | 84 | 86 | 88 |    |    |    |    |    |    |    |    |    |    |    |    |    |    |    |    |    |    |    |    |    |    |    |    |    |    |    |    |    |    |    |  |    |    |    |    |    |    |    |    |    |    |    |    |  |
|  | 65  | 67  | 69 | 71 | 73 | 75 | 77 | 79 | 81 | 83 | 85 | 87 |    |    |    |    |    |    |    |    |    |    |    |    |    |    |    |    |    |    |    |    |    |    |    |    |    |    |    |    |    |    |    |    |  |    |    |    |    |    |    |    |    |    |    |    |    |  |

## 1 Ustaw bieżący dzień i czas





1. Naciśnij  raz. Gdy "MON" (Poniedziałek) zacznie migać, użyj  aby wybrać bieżący dzień.
2. Naciśnij  . Gdy cyfry godzinowe zaczną migać, użyj  aby ustawić godziny.
3. Naciśnij  ponownie. Gdy cyfry minutowe zaczną migać, użyj  aby ustawić minuty.
4. Naciśnij  ponownie. Bieżący czas został ustawiony.

## 2 Ustaw czas włączania/wyłączenia i temperaturę w programie tygodniowym

1. Naciśnij  . Gdy zacznie migać "MON" (poniedziałek), naciśnij  3 razy. Gdy "ON" zacznie migać, użyj  aby wybrać pożądaną godzinę i minutę **WŁĄCZENIA** grzania.  w dowolnym momencie, aby skasować cyfry i wyłączyć timer.









### uwaga:

Timer można regulować tylko w 30-minutowych krokach (np. 00:00 - 00:30; 00:30 - 01:00, itd.)

2. Naciśnij  . Gdy zacznie migać "OFF", użyj  do wybrania żądanej godziny i minuty **WYŁĄCZENIA** grzania. Naciśnij  w dowolnym momencie, aby skasować cyfry i wyłączyć timer.
3. Naciśnij  ponownie. Gdy "18" zacznie migać, użyj  do wybrania pożądanego temperatury dla poniedziałku.

### uwaga:

Jeśli temperatura była wcześniej ustawiona, cyfry te będą wyświetlane zamiast "18".

4. Naciśnij  ponownie. Gdy pojawi się "TUES" (wtorek) i "ON" zacznie migać, użyj  aby wybrać pożądaną godzinę i minutę włączenia grzania we wtorek.
5. Naciśnij  ponownie. . Gdy zacznie migać "OFF", użyj  do wybrania żądanej godziny i minuty wyłączenia grzania we wtorek.
6. Naciśnij  ponownie. Gdy "18" zacznie migać, użyj  do wybrania pożądanego temperatury dla wtorku.
7. Powtórz kroki od 1 do 6, aby ustawić czas włączania/wyłączenia i temperaturę dla środy (WED), czwartku (THURS), piątku (FRI), soboty (SAT) i niedzieli (SUN).
8. Naciśnij  lub  aby zakończyć ustawianie, upewniając się, że pilot jest skierowany na odbiornik umiejscowiony na środku urządzenia. Urządzenie wyemituje jeden sygnał dźwiękowy, aby potwierdzić, że programowanie zakończyło się powodzeniem.

## Ostrzeżenie o otwartym oknie

Jeśli temperatura w pomieszczeniu spadnie o 10 stopni w ciągu 3 minut, urządzenie założy, że w pobliżu znajduje się otwarte okno. Aby oszczędzać energię, kominek automatycznie przełączy się z trybu Wysoki na Niski lub jeśli nagrzewnica jest już w trybie Niski, całkowicie się wyłączy.

Po przełączeniu z trybu Wysoki na Niski urządzenie wyemituje 3 sygnały dźwiękowe, a wyświetlacz cyfrowy będzie migał "88" 3 razy przed wyświetleniem istniejącego stanu nagrzewania.

Po przełączeniu z trybu Niski na Off urządzenie wyemituje 3 sygnały dźwiękowe, a wyświetlacz cyfrowy będzie ciągle migał "88".

Aby zresetować funkcję ogrzewania, patrz rozdział "Obsługa pilota".

### UWAGA

Podczas pierwszego uruchomienia nagrzewnicy może pojawić się delikatny zapach. Jest to normalne zjawisko i nie powinno się powtórzyć, chyba że nagrzewnica nie będzie używana przez dłuższy czas.

### UWAGA

Aby usprawnić działanie, **skieruj** pilota na przód kominka. **NIE naciskaj przycisków za szybko**. Odczekaj chwilę aż urządzenie zareaguje na poszczególne komendy.

## Sterowanie ograniczeniem temperatury

Nagrzewnica wyposażona jest w sterowanie ograniczeniem temperatury. W przypadku osiągnięcia niebezpiecznie wysokiej temperatury, nagrzewnica wyłączy się. W celu przywrócenia pracy:

1. Odłącz przewód zasilający od gniazdka.
2. Przełącz przełącznik ON/OFF na PANELU STEROWANIA na OFF. **Odczekaj 5 minut**.
3. Sprawdź czy kratki wentylacyjne kominka nie są zakryte lub zatkane kurzem. W przypadku zatkania, użyj odkurzacza w celu ich oczyszczenia.
4. Z przełącznikiem ustawionym w pozycji OFF, ponownie podłącz przewód zasilający do gniazdka.
5. Jeżeli problem nie ustępuje, zleć sprawdzenie gniazdka i okablowania przez specjalistę.

## Informacja o bateriach pilota

- Pilot zasilany jest dwoma bateriami typu AAA (**nie dołączone do zestawu**)



**NIGDY** nie należy wrzucać baterii do **ognia**. Postępowanie niezgodne z tym wymogiem **może grozić wybuchem**. Zużyte baterie należy wrzucać do specjalnie oznakowanych pojemników lub przekazać do Punktu Selektywnej Zbiórki Odpadów Komunalnych.

## Czyszczenie i konserwacja

### Czyszczenie



Przed przystąpieniem do czyszczenia, konserwacji lub przenoszenia kominka, należy **ZAWSZE wyłączać** nagrzewnicę i **odłączać przewód zasilający z gniazdka**. Niezastosowanie się do tego wymogu może skutkować **porażeniem prądem, wzniesieniem ognia lub obrażeniami ciała**.



**NIGDY nie zanurzaj urządzenia w wodzie ani nie spryskuj wodą**. Takie postępowanie może skutkować **porażeniem prądem, wzniesieniem ognia lub obrażeniami ciała**.



### Elementy metalowe:

- Polerować suchą ściereczką, delikatnie zwilżoną w preparacie czyszczącym na bazie olejków cytrusowych.
- **NIE** używać środków do polerowania mosiądzu lub domowych środków czyszczących, ponieważ produkty te uszkodzą metalowe wykończenie.

### Elementy szklane:

- Stosować wysokiej jakości środek do mycia powierzchni szklanych, rozpylany na ściereczkę lub ręcznik. Osuszyć dokładnie ręcznikiem papierowym lub niestrzępiącą się ściereczką.
- **NIGDY** nie używać ściernych środków czyszczących, aerozoli lub innych produktów mogących zarysować powierzchnię.

### Kratki wentylacyjne:

- Usunąć kurz i brud z nagrzewnicy i powierzchni kratki za pomocą odkurzacza lub ściereczki do kurzu.

### Elementy z tworzywa:

- Przetrzeć delikatnie za pomocą ściereczki, lekko nawilżonej łagodnym roztworem płynu do naczyń i ciepłej wody.
- **NIGDY** nie używać ściernych środków czyszczących, aerozoli lub innych produktów mogących zarysować powierzchnię.

## Konserwacja



**Ryzyko porażenia prądem! NIE OTWIERAJ żadnych paneli! Urządzenie nie zawiera części przeznaczonych do samodzielnej naprawy!**



Przed przystąpieniem do czyszczenia, konserwacji lub przenoszenia kominka, należy **ZAWSZE wyłączać** nagrzewnicę i **odłączyć przewód zasilający z gniazdka**. Niezastosowanie się do tego wymogu może skutkować **porażeniem prądem, wzniesieniem ognia lub obrażeniami ciała**.

### Elementy elektryczne i ruchome:

- Silniki wentylatorów zostały fabrycznie nasmarowane i nie wymagają późniejszego smarowania.
- Elementy elektryczne są zintegrowane w urządzeniu i nie są mogą być samodzielnie naprawiane.

### Przechowywanie:

- Nieużywane urządzenie należy przechowywać w czystym, suchym miejscu.



### Dyrektywa WEEE:

#### Znaczenie przekreślonego kosza na kółkach:

Nie wyrzucaj urządzeń elektrycznych jako nieposortowanych odpadów komunalnych, używaj oddzielnych punktów zbiórki. Skontaktuj się z lokalnymi władzami, aby uzyskać informacje na temat dostępnych systemów zbiórki. Jeśli urządzenia elektryczne zostaną zutylizowane na wysypiskach lub wysypiskach, niebezpieczne substancje mogą przedostać się do wód gruntowych i dostać się do łańcucha pokarmowego, powodując szkody dla zdrowia i dobrego samopoczucia.

Podczas wymiany starych urządzeń na nowe, sprzedawca jest prawnie zobowiązany do nieodpłatnego odebrania starego urządzenia do likwidacji.

# ELEKTRISCHER WANDKAMIN MIT HEIZFUNKTION

## Benutzerhandbuch

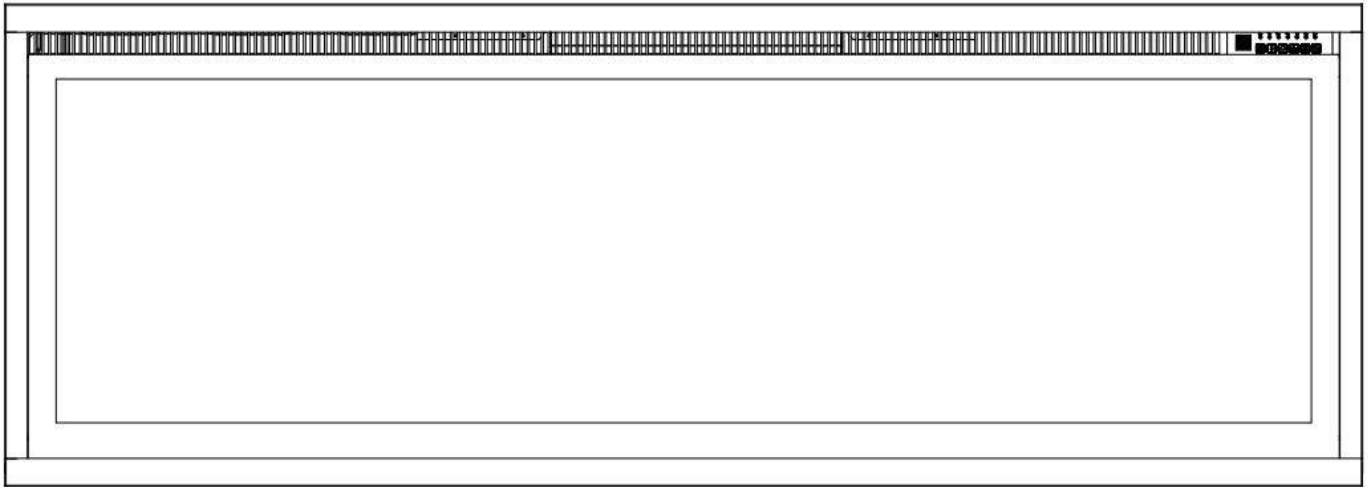

Wandmontage / elektrischer Einbaukamin

**ROYAL 42"/50"/60"/65"/72"/100"**

**AC 220V-240V 50Hz 1400-1600W**

**⚠️ WARNUNG**

**Bevor** Sie das Gerät **anschießen** oder **benutzen**, **lesen** Sie genau das gesamte Benutzerhandbuch, einschließlich aller Sicherheitshinweise. Andernfalls kann es zu **Bränden, Stromschlägen oder schweren Verletzungen kommen.**

**⚠️ ACHTUNG**

Bewahren Sie dieses Handbuch auf, um es in der Zukunft zu verwenden. Wenn Sie das Gerät verkaufen oder übergeben, ist es wichtig, dass Sie dem **Gerät dieses Handbuch beilegen.**



# WICHTIGE SICHERHEITSHINWEISE:

## WARNUNG

**Bei der Verwendung von elektrischen Geräten sind die grundlegenden Vorsichtsmaßnahmen zu beachten, um das Risiko von Bränden, elektrischen Schlägen und Verletzungen zu verringern, und folgende Punkte zu beachten:**

- Lesen Sie alle Anweisungen, bevor Sie dieses Gerät verwenden.
- Das Gerät erwärmt sich während des Betriebs. Um Verbrennungen zu vermeiden, berühren Sie keine heißen Oberflächen. Verwenden Sie, falls vorhanden, Griffe, um das Gerät zu tragen. Halten Sie brennbare Materialien wie Möbel, Kissen, Bettwäsche, Dokumente, Kleidung und Vorhänge mindestens 1 Meter von der Vorderseite des Gerätes entfernt. Halten Sie alle diese Gegenstände von den Seiten und der Rückseite des Gerätes fern. Um Überhitzung zu vermeiden, bedecken Sie das Gerät nicht.
- Besondere Vorsicht ist geboten, wenn Sie das Heizgerät in der Nähe von Kindern oder Menschen mit Behinderungen benutzen und wenn es unbeaufsichtigt eingeschaltet bleibt.
- Trennen Sie das Gerät bei Nichtgebrauch vom Stromnetz.
- Schalten Sie das Gerät nicht ein, wenn das Netzkabel oder der Stecker beschädigt ist oder wenn das Gerät gestört ist, aus der Höhe fällt. Senden Sie das Gerät zur Inspektion, Einstellung oder Reparatur zum autorisierten Service.
- Das Gerät ist nur zum Gebrauch im Innenbereich bestimmt.
- Verwenden Sie das Gerät nicht in Badezimmern, Wäschereien oder ähnlichen Räumen. Stellen Sie das Gerät niemals an einen Ort, wo es in eine Badewanne oder einen anderen Wasserbehälter fallen kann.
- Verlegen Sie das Netzkabel nicht unter einem Teppichboden. Decken Sie das Netzkabel nicht mit Teppichen, Laufteppichen oder anderen Abdeckungen ab. Verlegen Sie das Kabel weg von häufig verwendeten Bereichen und vermeiden Sie Stolperfallen.
- Um das Gerät vom Stromnetz zu trennen, schalten Sie alle Leuchten auf "OFF" und ziehen Sie dann den Netzstecker aus der Steckdose.
- Stecken oder lassen Sie keine Gegenstände in die Lüftungsöffnungen oder Zuluftöffnungen, da dies zu Stromschlag, Feuer oder Beschädigung des Geräts führen kann.
- Um die Brandgefahr zu vermeiden, dürfen die Luftein- und -auslässe nicht blockiert werden. Verwenden Sie das Gerät nicht auf weichen Oberflächen wie z.B. Betten, wo Öffnungen blockiert werden können.
- Der Kamin hat Heizelemente drin, die Funken und Bögen erzeugen können. Verwenden Sie das Gerät nicht in Lagerräumen mit Benzin, Farbe oder anderen brennbaren Flüssigkeiten.
- Verwenden Sie den Kamin nur gemäß dieser Anleitung. Jede andere Verwendung, die vom Hersteller nicht empfohlen wird, kann zu Feuer, Stromschlag oder Verletzungen führen.
- GEFÄHR - Bei unsachgemäßen Betriebsbedingungen können HOHE Temperaturen erzeugt werden. Decken Sie die Vorderseite des Heizgerätes ganz oder teilweise nicht ab.
- Die Lampen dürfen erst nach dem Trennen des Kamins von der Stromversorgung gewechselt werden.
- Dieses Gerät ist nicht für die Verwendung durch Personen (einschließlich Kinder) mit eingeschränkten körperlichen, geistigen oder sensorischen Fähigkeiten oder mangelnden angemessenen Kenntnissen oder Erfahrungen bestimmt, es sei denn, sie werden von einer für ihre Sicherheit verantwortlichen Person beaufsichtigt oder unterwiesen. Achten Sie darauf, dass Kinder nicht mit dem Gerät spielen.
- ACHTUNG: Um das Risiko eines versehentlichen Zurücksetzens der thermischen Überlastschalter zu vermeiden, darf der Wandkamin nicht an ein externes Schaltgerät, wie beispielsweise ein Programmiergerät, oder einen Schaltkreis mit zyklischem Ein- und Ausschalten angeschlossen werden.

# Vorbereitung









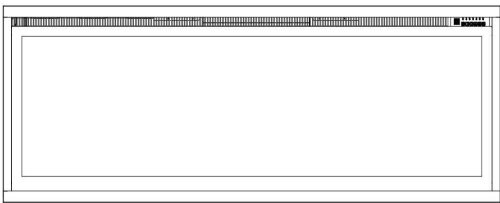

Dieses Produkt ist mit einer **Glasplatte** ausgestattet! Seien Sie beim Umgang mit **Glas** immer besonders vorsichtig. Andernfalls kann es zu Personen- oder Sachschäden kommen.

Entfernen Sie alle Komponenten und Befestigungselemente aus dem Karton und legen Sie sie auf einen sauberen, weichen und trockenen Untergrund. Überprüfen Sie die Stückliste, um sicherzugehen, dass nichts fehlt. Entsorgen Sie das Verpackungsmaterial ordnungsgemäß. Wenn möglich, geben Sie Abfälle immer zur Wiederverwertung ab.

**Folgende Werkzeuge werden benötigt (nicht im Lieferumfang enthalten):**

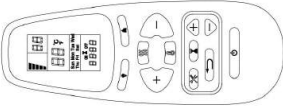
Kreuzschlitzschraubendreher; Wasserwaage; Maß; Bohrer; Hammer

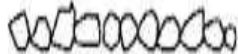
## Parts and Hardware

|   |  |   |   |
|---|--|---|---|
|  <p><b>A – Kamin</b></p>   |                                     |                                    |                                  |
|   | <p><b>B – Holzschrauben</b></p>  |   | <p><b>C – Anker</b></p>   |
|   |  <p>Fernbedienung</p>              |   |   |
|  <p><b>E-Wandhalterung</b><br/>Montiert auf der Rückseite des Gehäuses</p> |  <p><b>F-Kristalle - groß</b></p> |  <p><b>G-Kristalle - klein</b></p> |  <p><b>H - Holzscheite</b></p> |

## Spezifikation und Dimension

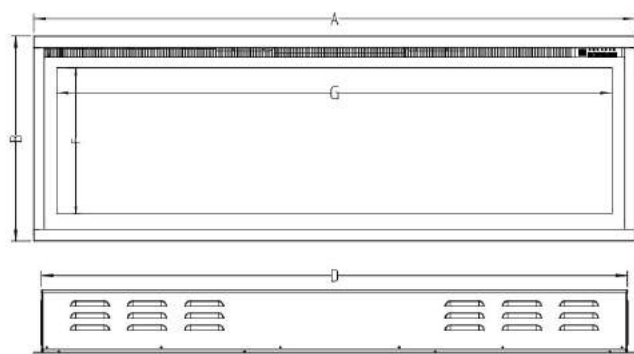

| Beschreibung    | Elektrischer Kamin  |
|-----------------|---|
| <b>Typ</b>      | 3 Montagemethoden:<br>an der Wand,<br>Einbau in die Wand<br>und im Gehäuse. |
| <b>Spannung</b> | 220 - 240 V AC  |
| <b>Leistung</b> | 1400 - 1600 W   |
| <b>Strom</b>    | 10 AMP geerdeter Stromkreis   |

## PRODUKTABMESSUNGEN

| Modellnummer | A                   | B              | C                  | D                     | E                   | F              | G               |
|--------------|---------------------|----------------|--------------------|-----------------------|---------------------|----------------|-----------------|
| 42"          | 41-3/4"<br>[1060mm] | 17"<br>[430mm] | 5- 1/2"<br>[140mm] | 40- 7/16"<br>[1027mm] | 15- 5/8"<br>[397mm] | 12"<br>[306mm] | 38"<br>[965mm]  |
| 50"          | 49-3/4"<br>[1262mm] | 17"<br>[430mm] | 5- 1/2"<br>[140mm] | 48- 7/16"<br>[1230mm] | 15- 5/8"<br>[397mm] | 12"<br>[306mm] | 46"<br>[1168mm] |
| 60"          | 59-3/4"<br>[1516mm] | 17"<br>[430mm] | 5- 1/2"<br>[140mm] | 58- 7/16"<br>[1484mm] | 15- 5/8"<br>[397mm] | 12"<br>[306mm] | 56"<br>[1422mm] |
| 65"          | 64-3/4"<br>[1643mm] | 17"<br>[430mm] | 5- 1/2"<br>[140mm] | 63- 7/16"<br>[1611mm] | 15- 5/8"<br>[397mm] | 12"<br>[306mm] | 61"<br>[1548mm] |
| 72"          | 71-3/4"<br>[1821mm] | 17"<br>[430mm] | 5- 1/2"<br>[140mm] | 70- 7/16"<br>[1789mm] | 15- 5/8"<br>[397mm] | 12"<br>[306mm] | 68"<br>[1727mm] |
| 100"         | 99-3/4"<br>[2533mm] | 17"<br>[430mm] | 5- 1/2"<br>[140mm] | 98- 7/16"<br>[2500mm] | 15- 5/8"<br>[397mm] | 12"<br>[306mm] | 96"<br>[2438mm] |

## Montage und Installation

Das Gerät ist für die Montage an der Wand, im Einbausystem und/oder im Gehäuse bestimmt. Wählen Sie einen Ort, der für Feuchtigkeit nicht anfällig ist und sich nicht in der Nähe von Vorhängen, Möbeln und starkem Verkehr befindet.

**ACHTUNG:** Beachten Sie alle nationalen und lokalen Elektrovorschriften.

### MINDESTABSTAND ZU BRENNBAREN MATERIALIEN

Die Messungen erfolgen von der Glasfront aus.

|             |    |      |                          |
|-------------|----|------|--------------------------|
| Unten       | 0" | Oben | 8" (300mm) vom Gehäuse   |
| Seitenwände | 0" | Oben | 8" (300mm) von der Decke |
| Hinten      | 0" |      |                          |

### MINDESTABSTAND ZUM GEHÄUSE

## ACHTUNG

BEI DER VERWENDUNG VON FARBEN ODER LACKEN ZUR FERTIGSTELLUNG DES GEHÄUSES MUSS DIE FARBE ODER DER LACK HITZEBESTÄNDIG SEIN, UM VERFÄRBUNGEN ZU VERMEIDEN.

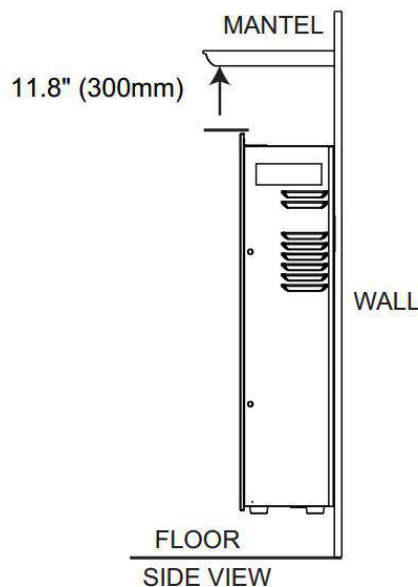

## MONTAGE IM EINBAUSYSTEM

**Achtung:** Installieren Sie den Kamin so, dass er im Fehlerfall zu Servicezwecken von der Wand entfernt werden kann.

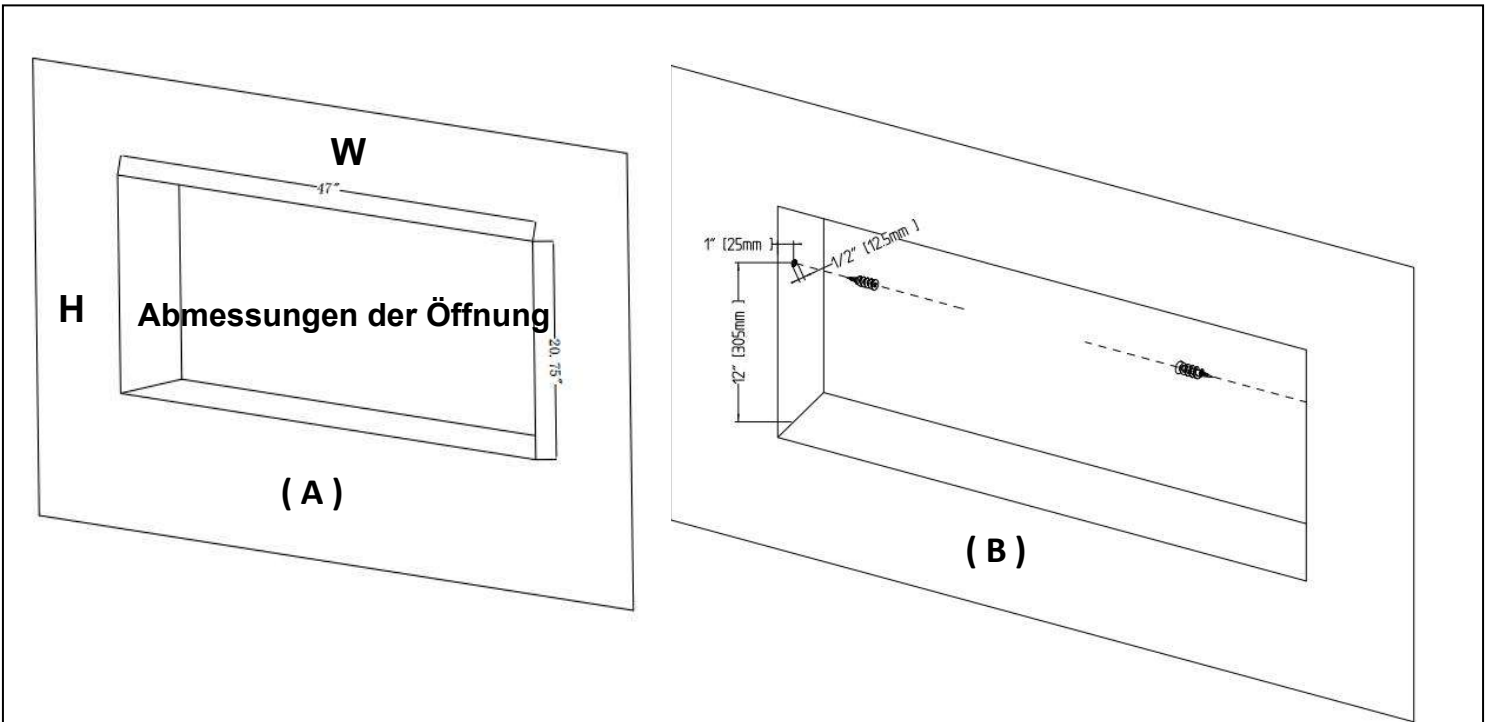

**Schritt A.** Trockenputzwand für die Öffnung für den Kamin wählen. Die Abmessungen der Öffnung sind der folgenden Tabelle zu entnehmen. **Abbildung (A)**

| Abmessungen der Öffnung |                   |                  |
|-------------------------|-------------------|------------------|
| Modellnummer            | W                 | H                |
| 42"                     | 40- 3/4" [1035mm] | 15- 3/4" [400mm] |
| 50"                     | 48- 3/4" [1238mm] | 15- 3/4" [400mm] |
| 60"                     | 58- 3/4" [1492mm] | 15- 3/4" [400mm] |
| 65"                     | 63- 3/4" [1619mm] | 15- 3/4" [400mm] |
| 72"                     | 70- 3/4" [1797mm] | 15- 3/4" [400mm] |
| 100"                    | 98- 3/4" [2508mm] | 15- 3/4" [400mm] |

**Schritt B.** Drei Dübel auf jeder Seite des Gerätes gemäß den in der Abbildung gezeigten Abmessungen montieren. **Abbildung (B)**

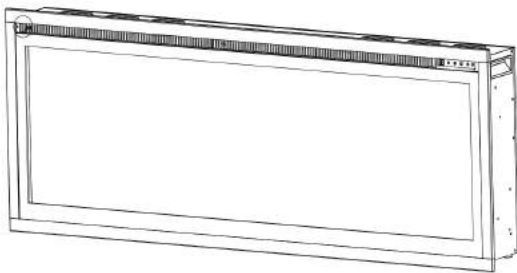

( C )

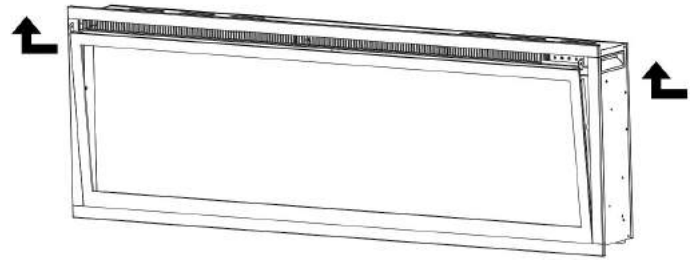

( D )

**Schritt C.** Zwei Schrauben von beiden Seiten der Glasplatte entfernen. **Abbildung (C)**

**Schritt D.** Mit Hilfe einer anderen Person die Glasplatte vom Kamin entfernen. Die Platte auf einen weichen und sauberen Untergrund legen. **Abbildung (D)**

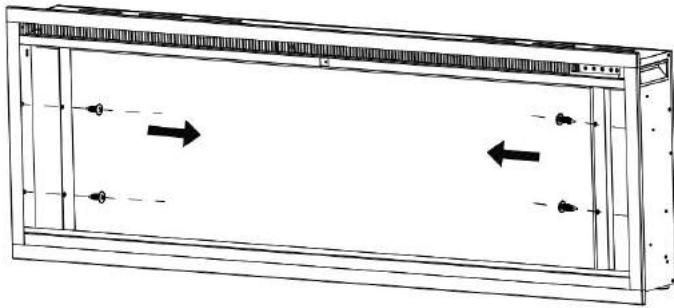

( E )

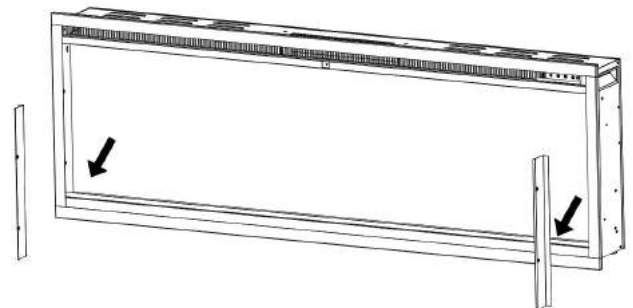

( F )

**Schritte E.** Die beiden Schrauben auf beiden Seiten und dann auch die beiden Metall-Montagehalterungen entfernen, diese beibehalten, da sie wieder einzuschrauben sind. **Abbildung (E, F)**

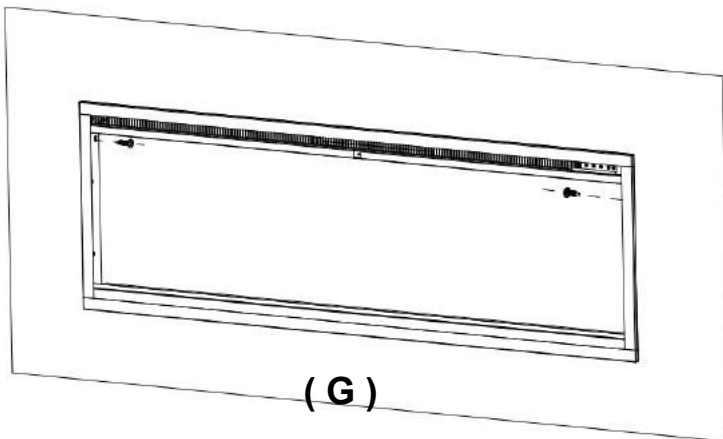

( G )

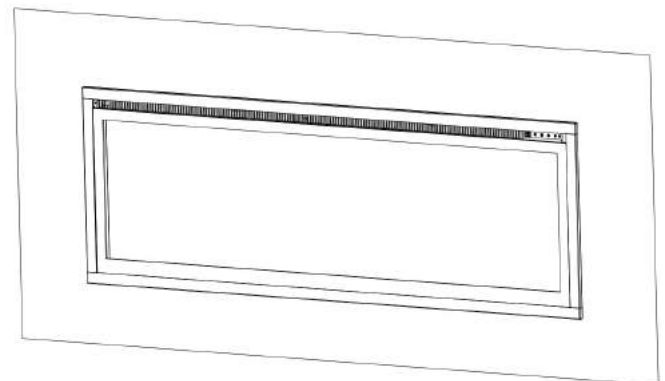

( H )

**Schritt F.** Das Kaminmodul in die Wandöffnung mit Hilfe einer zweiten Person setzen.

- 2 Schrauben (im Lieferumfang enthalten) verwenden, um das Gerät mit den seitlichen Halterungen an der Wand zu befestigen **Abbildung (G)**
- Die Elemente des Kamineinsatzes legen und die Frontscheibe wieder montieren. **Abbildung (H)**

# WANDMONTAGE

Aufgrund der vielen diversen Materialien, die an verschiedenen Wänden verwendet werden, ist es ratsam, vor der Installation dieses Gerätes an der Wand einen Fachmann zu konsultieren.

**A.** Wählen Sie einen Ort, der für Feuchtigkeit nicht anfällig ist und mindestens 100 cm von brennbaren Materialien wie Vorhängen, Möbeln, Bettwäsche, Papier usw. entfernt ist.

**B.** Um den endgültigen Standort zu bestimmen, benötigen Sie zwei Personen, die das Gerät halten.

**C.** Legen Sie das Gehäuse mit der Front auf eine weiche, nicht scheuernde Oberfläche. Entfernen Sie die Halterung an der Rückseite des Gerätes, indem Sie die Schrauben lösen, siehe Abbildung 1.

**D.** Markieren Sie die Position und befestigen Sie die Halterungen mit den mitgelieferten Schrauben an der Wand. Die Haken der Halterung **MÜSSEN** nach oben zeigen und die Halterung selbst muss eben sein.

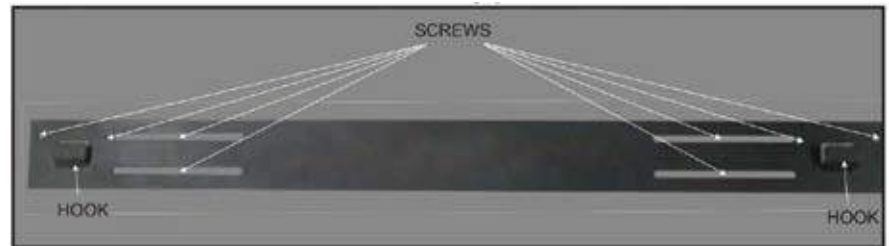

**ACHTUNG:** Es wird dringend empfohlen, die Montagehalterung (E) nach Möglichkeit mit Dübeln zu verschrauben. Wenn Sie keine Wandschrauben verwenden können, stellen Sie sicher, dass die mitgelieferten Kunststoffanker zur Befestigung der Halterung an der Wand verwendet werden und die Halterung ordnungsgemäß befestigt ist.

**E.** Nach der Montage der Wandhalterung das Gerät mit Hilfe einer anderen Person anheben und die beiden Halterungshaken in die Öffnungen auf der Rückseite des Gerätes setzen.

**F.** Überprüfen Sie die Stabilität des Gerätes, indem Sie sich vergewissern, dass die Halterung nicht aus der Wand rutscht.

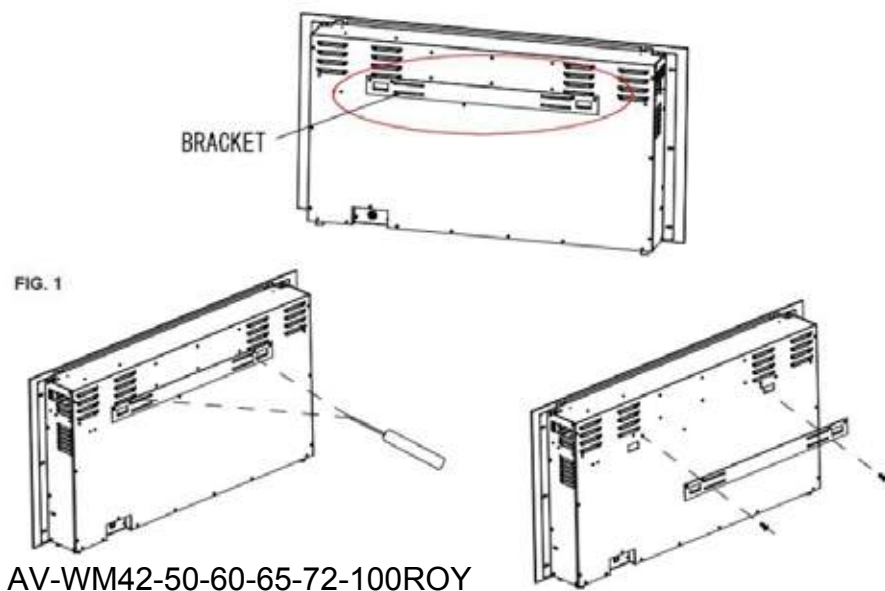



# Montage der Holzscheite / Kristallen

(**HINWEIS:** Montieren Sie den Kamin entsprechend dem gekauften oder ausgewählten Kamineinsatz)

**A.** Vor der Montage der Holzscheite / Kristallen / Dekor-Steinen muss das Gerät an seinem Bestimmungsort installiert und die vordere Glasplatte entfernt werden.

**B.** Kleine Kristalle vorsichtig in der Schale vorne verteilen, wie im Bild gezeigt. Legen Sie eine gleichmäßige Schicht über die gesamte Länge. **Abbildung 1.**

**C.** Größere Kristalle auf kleinen Kristallen nach Belieben verteilen. **Abbildung 2.**



**Abbildung 1. (Kleine Kristalle)**

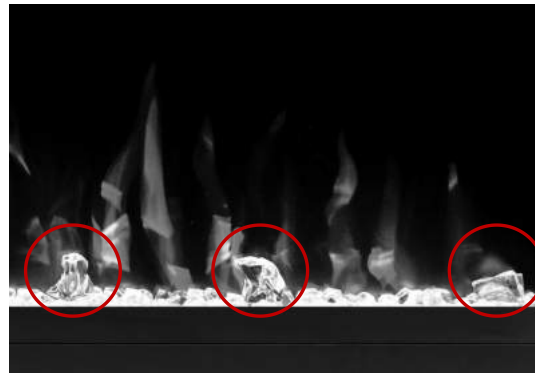

**Abbildung 2. (Große Kristalle)**

# Montage von optionalen Holzscheiten

Die Holzscheite vorsichtig auf die kleinen Kristalle legen.

(siehe unten die Abbildung der empfohlenen Verlegung) (Abbildung 3.)



**Abbildung 3. (Holzscheite)**

# Bedienung



Bevor Sie das Gerät anschließen oder in Betrieb nehmen, lesen Sie das gesamte Benutzerhandbuch genau durch, einschließlich aller Sicherheitshinweise. Andernfalls kann es zu Stromschlag, Feuer, schweren Verletzungen oder zum Tod kommen.

## Stromanschluss

Schließen Sie das Netzkabel an eine 220-240-V-Steckdose an (siehe **WICHTIGE SICHERHEITSHINWEISE** auf Seiten 2 und 3). Vergewissern Sie sich, dass die Steckdose einwandfrei funktioniert und der Stecker nicht locker ist. Überschreiten Sie **NIEMALS** den zulässigen Strom für den Schaltkreis. Schließen Sie **KEINE** anderen Geräte an den gleichen Stromkreis an.

## Bedienung

Der Kamin kann über ein TOUCHPANEL, das sich vorne am Kamin befindet, oder über eine batteriebetriebene Fernbedienung bedient werden.

Die Bedienung und Funktionen beider Modi sind identisch.

Vor der Inbetriebnahme lesen Sie die **WICHTIGEN SICHERHEITSHINWEISE** auf Seiten 2 und 3 und folgen Sie ihnen.

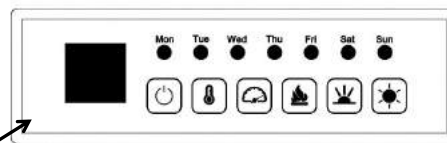

Bedienblende

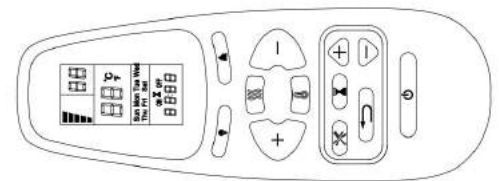



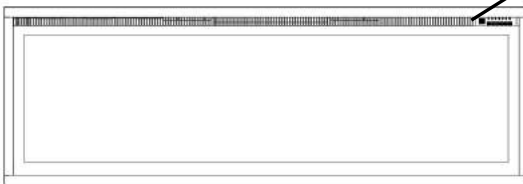

Fernbedienung







## Bedienung der Bedienblende

| TASTE   | FUNKTION  | BETRIEB UND SIGNALISIERUNG  |    |    |    |    |    |    |    |    |    |    |    |    |    |    |    |    |    |    |    |    |    |    |    |    |    |    |    |    |    |    |    |    |    |    |    |    |    |    |    |    |    |  |    |    |    |    |    |    |    |    |    |    |    |    |  |   |
|---|---|---|----|----|----|----|----|----|----|----|----|----|----|----|----|----|----|----|----|----|----|----|----|----|----|----|----|----|----|----|----|----|----|----|----|----|----|----|----|----|----|----|----|--|----|----|----|----|----|----|----|----|----|----|----|----|--|---|
| <br><b>POWER</b> | <p><b>EIN:</b> Aktiviert die Funktionen des Bedienfeldes und der Fernbedienung. Aktiviert den Flammeneffekt.</p> <p><b>AUS:</b> Sperrt die Funktionen des Bedienfeldes und der Fernbedienung. Deaktiviert den Flammeneffekt.</p>  | <p>1. <b>Einmal drücken:</b> Die Leuchte leuchtet auf. Die Spannung schaltet ein. Alle Funktionen aktiv.</p> <p>2. <b>Noch einmal drücken:</b> Flammeneffekt ausgeschaltet. Gerät im Stand-by-Modus. Alle Funktionen inaktiv.</p> |    |    |    |    |    |    |    |    |    |    |    |    |    |    |    |    |    |    |    |    |    |    |    |    |    |    |    |    |    |    |    |    |    |    |    |    |    |    |    |    |    |  |    |    |    |    |    |    |    |    |    |    |    |    |  |   |
| <br><b>TEMP</b>  | <p>1. <b>Einmal drücken:</b> Die Kontrollleuchte leuchtet auf. Die Temperatur ändert auf 18 °C</p> <p>2. <b>Nochmals drücken:</b> bis die gewünschte Einstellung erreicht ist. Auf dem Display wird die Einstellung von der Tabelle angezeigt:</p> <table border="1" data-bbox="272 1759 1511 1927"> <thead> <tr> <th>NO</th> <th>0</th> <th>1</th> <th>2</th> <th>3</th> <th>4</th> <th>5</th> <th>6</th> <th>7</th> <th>8</th> <th>9</th> <th>10</th> <th>11</th> <th>12</th> </tr> </thead> <tbody> <tr> <td>°C</td> <td>18</td> <td>19</td> <td>20</td> <td>21</td> <td>22</td> <td>23</td> <td>24</td> <td>25</td> <td>26</td> <td>27</td> <td>28</td> <td>29</td> <td>30</td> </tr> <tr> <td>°F</td> <td>64</td> <td>66</td> <td>68</td> <td>70</td> <td>72</td> <td>74</td> <td>76</td> <td>78</td> <td>80</td> <td>82</td> <td>84</td> <td>86</td> <td>88</td> </tr> <tr> <td></td> <td>65</td> <td>67</td> <td>69</td> <td>71</td> <td>73</td> <td>75</td> <td>77</td> <td>79</td> <td>81</td> <td>83</td> <td>85</td> <td>87</td> <td></td> </tr> </tbody> </table> | NO  | 0  | 1  | 2  | 3  | 4  | 5  | 6  | 7  | 8  | 9  | 10 | 11 | 12 | °C | 18 | 19 | 20 | 21 | 22 | 23 | 24 | 25 | 26 | 27 | 28 | 29 | 30 | °F | 64 | 66 | 68 | 70 | 72 | 74 | 76 | 78 | 80 | 82 | 84 | 86 | 88 |  | 65 | 67 | 69 | 71 | 73 | 75 | 77 | 79 | 81 | 83 | 85 | 87 |  | <p><b>ACHTUNG:</b> Die Taste drücken und 5 Sekunden lang gedrückt halten, die Skala wechselt von °C °F. Gleiches gilt bei der Änderung von °F auf °C.</p> |
| NO  | 0   | 1   | 2  | 3  | 4  | 5  | 6  | 7  | 8  | 9  | 10 | 11 | 12 |    |    |    |    |    |    |    |    |    |    |    |    |    |    |    |    |    |    |    |    |    |    |    |    |    |    |    |    |    |    |  |    |    |    |    |    |    |    |    |    |    |    |    |  |   |
| °C  | 18  | 19  | 20 | 21 | 22 | 23 | 24 | 25 | 26 | 27 | 28 | 29 | 30 |    |    |    |    |    |    |    |    |    |    |    |    |    |    |    |    |    |    |    |    |    |    |    |    |    |    |    |    |    |    |  |    |    |    |    |    |    |    |    |    |    |    |    |  |   |
| °F  | 64  | 66  | 68 | 70 | 72 | 74 | 76 | 78 | 80 | 82 | 84 | 86 | 88 |    |    |    |    |    |    |    |    |    |    |    |    |    |    |    |    |    |    |    |    |    |    |    |    |    |    |    |    |    |    |  |    |    |    |    |    |    |    |    |    |    |    |    |  |   |
|   | 65  | 67  | 69 | 71 | 73 | 75 | 77 | 79 | 81 | 83 | 85 | 87 |    |    |    |    |    |    |    |    |    |    |    |    |    |    |    |    |    |    |    |    |    |    |    |    |    |    |    |    |    |    |    |  |    |    |    |    |    |    |    |    |    |    |    |    |  |   |

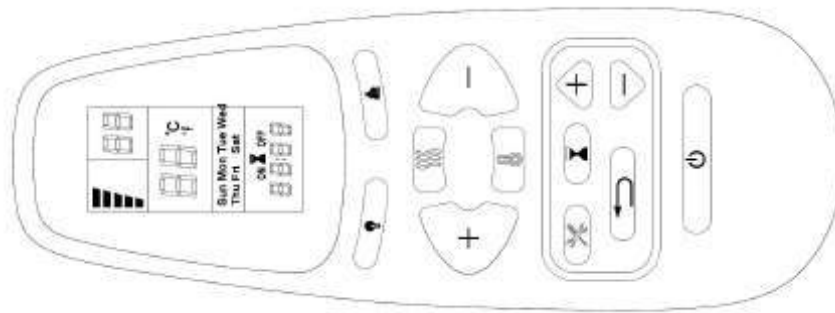

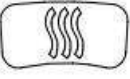

|  |   |   |
|--|---|---|
|  <p><b>SPEED</b></p>              | <p><b>Geschwindigkeit des Effekts:</b> Änderung der Geschwindigkeit des Flammeneffekts. Es gibt 3 Stufen der Geschwindigkeit: 01 (langsam), 02 (mittel schnell), 03 (schnell).</p>  | <ol style="list-style-type: none"> <li>1. <b>Einmal drücken.</b> Die Leuchte leuchtet auf. Die Geschwindigkeit wird geändert</li> <li>2. <b>Nochmals drücken</b> bis die gewünschte Einstellung erreicht ist. Standardwert 02.</li> </ol>   |
|  <p><b>FLAME COLOR</b></p>        | <p><b>Flammen-TASTE:</b> Einstellung der Flammenhelligkeit.</p> <p><b>ACHTUNG:</b> Der Flammeneffekt bleibt an, bis die Power-Taste gedrückt wird. Der Flammeneffekt muss eingeschaltet sein, um das Heizelement zu starten.</p>  | <ol style="list-style-type: none"> <li>1. <b>Einmal drücken:</b> Änderung der Helligkeit des Flammeneffekts.</li> <li>2. <b>Nochmals drücken</b>, bis die gewünschte Einstellung erreicht ist. Sechs Farben verfügbar.</li> </ol>   |
|  <p><b>EMBER LIGHTS</b></p>       | <p><b>Beleuchtungstaste für Holzscheite</b><br/>Lässt die Farbe am unteren Rand des Effekts ändern.</p> <p><b>ACHTUNG:</b> Der Farbeffekt bleibt aktiv, bis die Power-Taste gedrückt wird.</p> <p><b>ACHTUNG:</b> Dieser Kamin kann die Einstellungen der Beleuchtung speichern..</p> | <ol style="list-style-type: none"> <li>1. <b>Einmal drücken.</b> Änderung der Beleuchtungsfarbe.</li> <li>2. <b>Nochmals drücken</b>, bis die gewünschte Einstellung erreicht ist. Erhältlich in 10 Farben.</li> <li>3. <b>Automatischer Zyklus:</b> 11 mal drücken und die Farben der Beleuchtung ändern sich automatisch <b>HINWEIS: Die Farben ändern sich alle 15 Sekunden.)</b></li> </ol> |
|  <p><b>EMBER BRIGHTNESS</b></p> | <p><b>Helligkeit der Beleuchtung</b> Änderung der Beleuchtung.</p> <p><b>ACHTUNG:</b> Die Helligkeit der Beleuchtung bleibt aktiv, bis die Power-Taste gedrückt wird.</p>   | <ol style="list-style-type: none"> <li>1. <b>Einmal drücken.</b> Änderung der Beleuchtung.</li> <li>2. <b>Weiterhin drücken</b>, bis die gewünschte Einstellung erreicht ist. Erhältlich in 5 Stufen.</li> </ol> <p><b>Ab L1 - L2 - L3 - L4 - L5</b></p>  |

# Bedienung der Fernsteuerung



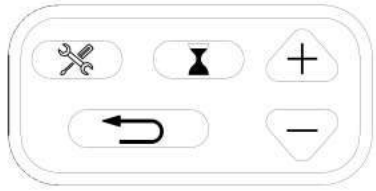

| TASTE  | FUNKTION  | BETRIEB UND SIGNALISIERUNG  |
|--|---|---|
| <br><b>POWER</b>    | <p><b>EIN:</b> Aktiviert die Funktionen des Bedienfeldes und der Fernbedienung. Aktiviert den Flammeneffekt.</p> <p><b>AUS:</b> Sperrt die Funktionen des Bedienfeldes und der Fernbedienung. Deaktiviert den Flammeneffekt.</p>  | <ol style="list-style-type: none"> <li><b>Einmal drücken:</b> Die Leuchte leuchtet auf. Die Spannung schaltet ein. Alle Funktionen aktiv.</li> <li><b>Noch einmal drücken:</b> Flammeneffekt ausgeschaltet. Gerät im Stand-by-Modus. Alle Funktionen inaktiv.</li> </ol>  |
| <br><b>FLAME</b>    | <p><b>Flammen-TASTE:</b> Einstellung der Flammenhelligkeit.</p> <p><b>ACHTUNG:</b> Der Flammeneffekt bleibt an, bis die Power-Taste gedrückt wird. Der Flammeneffekt muss eingeschaltet sein, um das Heizelement zu starten.</p>  | <ol style="list-style-type: none"> <li><b>Einmal drücken:</b> Änderung der Helligkeit des Flammeneffekts.</li> <li><b>Nochmals drücken,</b> bis die gewünschte Einstellung erreicht ist.</li> </ol>   |
| <br><b>COLOR</b>  | <p><b>FARB-Taste:</b> Änderung der Farbe des Flammeneffekts.</p> <p><b>ACHTUNG:</b> Der Farbeffekt bleibt aktiv, bis die Power-Taste gedrückt wird. Der Farbeffekt für die Flamme muss eingeschaltet sein, um das Heizelement zu starten.</p>   | <ol style="list-style-type: none"> <li><b>Einmal drücken:</b> Änderung der Flammenfarbe.</li> <li><b>Nochmals drücken,</b> bis die gewünschte Einstellung erreicht ist. Sechs Farben verfügbar.</li> </ol>  |
| <br><b>HEATER</b> | <p><b>HEIZELEMENT-TASTE</b> Schaltet das Heizelement ein und aus.</p> <p><b>ACHTUNG:</b> Das Heizelement funktioniert nur, wenn der Flammeneffekt aktiv ist. Wenn der Flammeneffekt ausgeschaltet ist, schaltet das Heizelement nicht ein.</p> <p><b>ACHTUNG:</b> Um Überhitzung zu vermeiden, bläst der Lüfter des Heizelementes 10 Sekunden lang kühle Luft, bevor das Heizelement eingeschaltet und nachdem es ausgeschaltet wird.</p> | <ol style="list-style-type: none"> <li><b>Einmal drücken.</b> Die Kontrollleuchte leuchtet auf. Der Lüfter bläst 10 Sekunden lang kühle Luft. Das niedrige Niveau des Heizelementes schaltet ein und führt warme Luft zu.</li> <li><b>Noch einmal drücken.</b> Die Kontrollleuchte leuchtet. Das hohe Niveau des Heizelementes schaltet ein und führt warme Luft zu.</li> <li><b>Noch einmal drücken.</b> Das Heizelement schaltet aus. Der Lüfter bläst 10 Sekunden lang kühle Luft und ermöglicht die Abkühlung des Heizelementes, das anschließend ausschaltet.</li> </ol> |

## EINSTELLUNG DES PROGRAMMIERGERÄTES MIT DER FERNBEDIENUNG



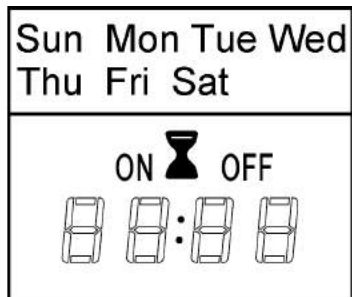





|   |   |
|---|---|
|  <b>Timer:</b> Zeigt den aktuellen Tag, die aktuelle Uhrzeit und die aktuelle Woche an. Drücken, um die Einstellungen einzugeben oder zu bestätigen. |  |
|  <b>Einstellungen:</b> Drücken, um zum nächsten Schritt zu wechseln (mit der Taste Timer verwenden). Drücken, um das Wochenprogramm zu bestätigen.   |   |
|  <b>Zurück:</b> Drücken, um die Einstellungen zu löschen. Drücken, um zum vorherigen Schritt zurückzukehren (mit der Taste Einstellungen verwenden). |   |
|  <b>Auf/Ab</b> (mit der Taste Einstellungen verwenden).  |   |

### Digitale Anzeige:





|   |   |  |
|---|---|--|
| <b>Wochentage</b> →<br>Mon, Tues, Wed, Thurs, Fri, Sat, Sun |  | <b>Achtung:</b> Die Funktionen können nur eingestellt werden, wenn entsprechende Buchstaben oder Ziffern blinken.<br><b>Achtung:</b> Die Uhr auf die aktuelle Uhrzeit vor den wöchentlichen Einstellungen kalibrieren. |
| <b>Zeitanzeige</b> →  |   |  |
| Aktuelle Zeit / Timer von 00: 00 bis 24                     |   |  |

| <br><b>TEMP</b> | <b>TEMPERATUR-Taste:</b> Schaltet das Heizelement ein und aus.<br><br><b>ACHTUNG:</b> Die Taste drücken und 5 Sekunden lang gedrückt halten, die Skala wechselt von °C auf °F. Gleiches gilt bei der Änderung von °F auf °C.  | <ol style="list-style-type: none"> <li><b>Einmal drücken:</b> Die Kontrollleuchte leuchtet auf. Die Temperatur ändert auf 18 °C.</li> <li><b>Nochmals drücken:</b> bis die gewünschte Einstellung erreicht ist. Auf dem Display wird die Einstellung von der Tabelle angezeigt:</li> </ol> |    |    |    |    |    |    |    |    |    |    |    |    |    |    |    |    |    |    |    |    |    |    |    |    |    |    |    |    |    |    |    |    |    |    |    |    |    |    |    |    |    |  |    |    |    |    |    |    |    |    |    |    |    |    |  |  |
|--|---|--|----|----|----|----|----|----|----|----|----|----|----|----|----|----|----|----|----|----|----|----|----|----|----|----|----|----|----|----|----|----|----|----|----|----|----|----|----|----|----|----|----|--|----|----|----|----|----|----|----|----|----|----|----|----|--|--|
|  | <table border="1"> <tr> <th>NO</th> <th>0</th> <th>1</th> <th>2</th> <th>3</th> <th>4</th> <th>5</th> <th>6</th> <th>7</th> <th>8</th> <th>9</th> <th>10</th> <th>11</th> <th>12</th> </tr> <tr> <td>°C</td> <td>18</td> <td>19</td> <td>20</td> <td>21</td> <td>22</td> <td>23</td> <td>24</td> <td>25</td> <td>26</td> <td>27</td> <td>28</td> <td>29</td> <td>30</td> </tr> <tr> <td>°F</td> <td>64</td> <td>66</td> <td>68</td> <td>70</td> <td>72</td> <td>74</td> <td>76</td> <td>78</td> <td>80</td> <td>82</td> <td>84</td> <td>86</td> <td>88</td> </tr> <tr> <td></td> <td>65</td> <td>67</td> <td>69</td> <td>71</td> <td>73</td> <td>75</td> <td>77</td> <td>79</td> <td>81</td> <td>83</td> <td>85</td> <td>87</td> <td></td> </tr> </table> | NO   | 0  | 1  | 2  | 3  | 4  | 5  | 6  | 7  | 8  | 9  | 10 | 11 | 12 | °C | 18 | 19 | 20 | 21 | 22 | 23 | 24 | 25 | 26 | 27 | 28 | 29 | 30 | °F | 64 | 66 | 68 | 70 | 72 | 74 | 76 | 78 | 80 | 82 | 84 | 86 | 88 |  | 65 | 67 | 69 | 71 | 73 | 75 | 77 | 79 | 81 | 83 | 85 | 87 |  |  |
|  | NO  | 0  | 1  | 2  | 3  | 4  | 5  | 6  | 7  | 8  | 9  | 10 | 11 | 12 |    |    |    |    |    |    |    |    |    |    |    |    |    |    |    |    |    |    |    |    |    |    |    |    |    |    |    |    |    |  |    |    |    |    |    |    |    |    |    |    |    |    |  |  |
| °C   | 18  | 19   | 20 | 21 | 22 | 23 | 24 | 25 | 26 | 27 | 28 | 29 | 30 |    |    |    |    |    |    |    |    |    |    |    |    |    |    |    |    |    |    |    |    |    |    |    |    |    |    |    |    |    |    |  |    |    |    |    |    |    |    |    |    |    |    |    |  |  |
| °F   | 64  | 66   | 68 | 70 | 72 | 74 | 76 | 78 | 80 | 82 | 84 | 86 | 88 |    |    |    |    |    |    |    |    |    |    |    |    |    |    |    |    |    |    |    |    |    |    |    |    |    |    |    |    |    |    |  |    |    |    |    |    |    |    |    |    |    |    |    |  |  |
|  | 65  | 67   | 69 | 71 | 73 | 75 | 77 | 79 | 81 | 83 | 85 | 87 |    |    |    |    |    |    |    |    |    |    |    |    |    |    |    |    |    |    |    |    |    |    |    |    |    |    |    |    |    |    |    |  |    |    |    |    |    |    |    |    |    |    |    |    |  |  |
|  |   |  |    |    |    |    |    |    |    |    |    |    |    |    |    |    |    |    |    |    |    |    |    |    |    |    |    |    |    |    |    |    |    |    |    |    |    |    |    |    |    |    |    |  |    |    |    |    |    |    |    |    |    |    |    |    |  |  |

## 1 Aktuellen Tag und aktuelle Uhrzeit einstellen







1. Drücken  einmal. Wenn "MON" (Montag) zu blinken beginnt, verwenden  um den aktuellen Tag zu wählen.
2. Drücken  . Wenn die Uhrzeit-Ziffern zu blinken beginnen, verwenden,   um die Uhrzeit einzustellen.
3. Drücken  nochmals. Wenn die Minuten-Ziffern zu blinken beginnen, verwenden  , um die Minuten einzustellen.
4. Drücken  nochmals. Die aktuelle Uhrzeit wurde eingestellt.

## 2 Die Uhrzeit für das Ein-/Ausschalten und die Temperatur im Wochenprogramm einstellen

1. Drücken  . Wenn "MON" (Montag) zu blinken beginnt, 3 mal  drücken. Wenn "ON" zu blinken beginnt,   verwenden, um die gewünschte Uhrzeit für das EINSCHALTEN der Heizung zu wählen.  
In beliebigem Moment  drücken, um die Ziffern zu löschen und den Timer auszuschalten.











### ACHTUNG:

Der Timer kann nur in 30-Minuten-Schritten eingestellt werden (z.B. 00:00 - 00:30; 00:30 - 01:00, etc.).

2. Drücken  Wenn "OFF" zu blinken beginnt, verwenden   um die gewünschte Uhrzeit für das **AUSSCHALTEN** der Heizung zu wählen.  
In beliebigem Moment  drücken, um die Ziffern zu löschen und den Timer auszuschalten.
3. Drücken  nochmals. Wenn "18" zu blinken beginnt,   verwenden, um die gewünschte Temperatur für Montag zu wählen.

### ACHTUNG:

Wenn die Temperatur zuvor eingestellt wurde, werden diese Ziffern anstelle von "18" angezeigt.

4. Drücken  nochmals. Wenn "TUES" erscheint (Dienstag) und "ON" zu blinken beginnt,   verwenden, um die gewünschte Uhrzeit für das Einschalten der Heizung am Dienstag zu wählen.
5. Drücken  nochmals. Wenn "OFF" zu blinken beginnt,   verwenden, um die gewünschte Uhrzeit für das Ausschalten der Heizung am Dienstag zu wählen.
6. Drücken  nochmals. Wenn "18" zu blinken beginnt,   verwenden, um die gewünschte Temperatur für Dienstag zu wählen.
7. Die Schritte 1 bis 6 wiederholen, um die Ein-/Ausschaltzeit und die Temperatur für Mittwoch (WED), Donnerstag (THURS), Freitag (FRI), Samstag (SAT) und Sonntag (SUN) einzustellen
8. Drücken  oder  nochmals drücken, um die Einstellung abzuschließen, stellen Sie sicher, dass die Fernbedienung auf den Empfänger in der Mitte des Geräts zeigt. Das Gerät piept einmal, um zu bestätigen, dass die Programmierung erfolgreich war.

## Warnung Offenes Fenster

Sinkt die Raumtemperatur innerhalb von 3 Minuten um 10 Grad, geht das Gerät davon aus, dass sich in der Nähe ein offenes Fenster befindet. Um Energie zu sparen, schaltet der Kamin automatisch vom Modus Hoch auf Niedrig um oder, wenn sich das Hezelement bereits im Niedrig-Modus befindet, vollständig aus.

Nach dem Wechsel vom Modus Hoch auf Niedrig gibt das Gerät 3 Pieptöne ab und die Digitalanzeige blinkt "88" 3 mal vor der Anzeige des aktuellen Heizstatus.

Nach dem Wechsel vom Modus Niedrig auf Hoch gibt das Gerät 3 Pieptöne ab und die Digitalanzeige blinkt weiterhin "88".

Um die Heizfunktion zurückzusetzen, siehe Kapitel "Fernbedienung".

## ACHTUNG

Bei der ersten Inbetriebnahme des Heizelements kann ein leichter Geruch auftreten. Es ist normal und sollte nicht mehr vorkommen, es sei denn, das Heizelement wird längere Zeit nicht benutzt.

## ACHTUNG

Um die Leistung zu verbessern, die Fernbedienung auf die Vorderseite des Kamins **richten. Die Tasten NICHT zu schnell drücken.** Einen Moment warten, bis das Gerät auf die Befehle reagiert.

## Steuerung der Temperaturbegrenzung

Das Heizelement ist mit einer Temperaturbegrenzersteuerung ausgestattet. Wenn eine gefährlich hohe Temperatur erreicht wird, schaltet das Heizgerät aus. Um den Betrieb wieder zu aktivieren:

1. Das Netzkabel aus der Steckdose ziehe
2. Den ON/OFF-Schalter am Bedienfeld auf OFF umschalten. 5 Minuten abwarte
3. Überprüfen, ob die Lüftungsgitter des Kamins nicht abgedeckt oder mit Staub verstopft sind. Wenn die Gitter verstopft sind, diese mit einem Staubsauger reinigen.
4. Wenn der Schalter auf OFF steht, das Netzkabel wieder in die Steckdose stecke
5. Wenn das Problem weiterhin besteht, die Steckdose und die Verkabelung von einem Fachmann überprüfen lassen.

## Informationen zu Batterien der Fernbedienung

^ Diese Fernbedienung verwendet zwei **AAA-Batterien** (nicht im Lieferumfang enthalten).



Entsorgen Sie die Batterien **NIEMALS** ins Feuer. Andernfalls kann es zu einer Explosion kommen. Altbatterien sollten in speziell gekennzeichneten Behältern entsorgt oder an die Sammelstelle für kommunale Abfälle abgegeben werden.

## Reinigung und Wartung

### Reinigung



Vor Reinigung, Wartung oder Umstellung des Kamins, das Heizelement **IMMER ausschalten** und den **Netzstecker aus der Steckdose ziehen**. Andernfalls kann es zu Stromschlag, Feuer oder Verletzungen kommen.



**Das Gerät NIEMALS in Wasser tauchen oder mit Wasser besprühen.** Andernfalls kann es zu Stromschlag, Feuer oder Verletzungen kommen.

### Metallteile:

- Mit trockenem Tuch, sanft mit einem Reiniger auf Zitrusölbasis angefeuchtet, polieren.
- **KEINE** Messingpolier- oder Haushaltsreiniger verwenden, da diese die Metalloberfläche beschädigen könnten.



### Glaselemente:

- Hochwertigen Glasflächenreiniger verwenden. Den Reiniger auf ein Tuch oder Handtuch sprühen. Mit einem Papiertuch oder einem fusselfreien Tuch gründlich trocknen.
- NIEMALS scheuernde Reinigungsmittel, Aerosole oder andere Produkte verwenden, die die Oberfläche verkratzen können.

### Lüftungsgitter:

- Staub und Schmutz aus dem Heizelement und Grillflächen mit einem Staubsauger oder Staubtuch entfernen.

### Kunststoffelemente:

- Vorsichtig mit einem Tuch abwischen. Das Tuch mit einer milden Lösung aus Geschirrspülmittel und warmem Wasser leicht anfeuchten.
- **NIEMALS** scheuernde Reinigungsmittel, Aerosole oder andere Produkte verwenden, die die Oberfläche verkratzen können.

## Wartung



**Gefahr eines Stromschlags! KEINE Platten öffnen! Das Gerät enthält keine Teile zur Selbstreparatur!**



Vor Reinigung, Wartung oder Umstellung des Kamins, das Heizelement **IMMER ausschalten** und den **Netzstecker aus der Steckdose ziehen**. Andernfalls kann es zu Stromschlag, Feuer oder Verletzungen kommen.

### Elektrische und bewegliche Teile:

- Die Lüftermotoren sind werkseitig geschmiert und müssen nicht nachgeschmiert werden.
- Elektrische Komponenten sind im Gerät integriert und können selbst nicht repariert werden.

### Lagerung:

Bewahren Sie das Gerät bei Nichtgebrauch an einem sauberen, trockenen Ort auf.



**WARNUNG!** Interne elektrische Komponenten sind **NICHT** zur Selbstreparatur durch den Benutzer bestimmt.



### WEEE:

#### Entsorgung und Recycling:

Entsorgen Sie dieses Gerät nicht in den gewöhnlichen, unsortierten Hausmüll. Verwenden Sie spezielle Sammelstellen. Wenden Sie sich an Ihre örtlichen Behörden, um Informationen über die verfügbaren Sammelsysteme zu erhalten. Wenn Sie Elektrogeräte auf Deponien oder Abfallplätzen entsorgen, können gefährliche Stoffe in das Grundwasser und die Nahrungskette gelangen, was sich negativ auf Ihre Gesundheit und Ihr Wohlbefinden auswirken kann.

Wenn Sie alte durch neue Geräte ersetzen, ist der Händler gesetzlich verpflichtet, Ihre alten Geräte zur Entsorgung kostenlos zurückzunehmen.

# CAMINETTO ELETTRICO A MURO

## MANUALE UTENTE

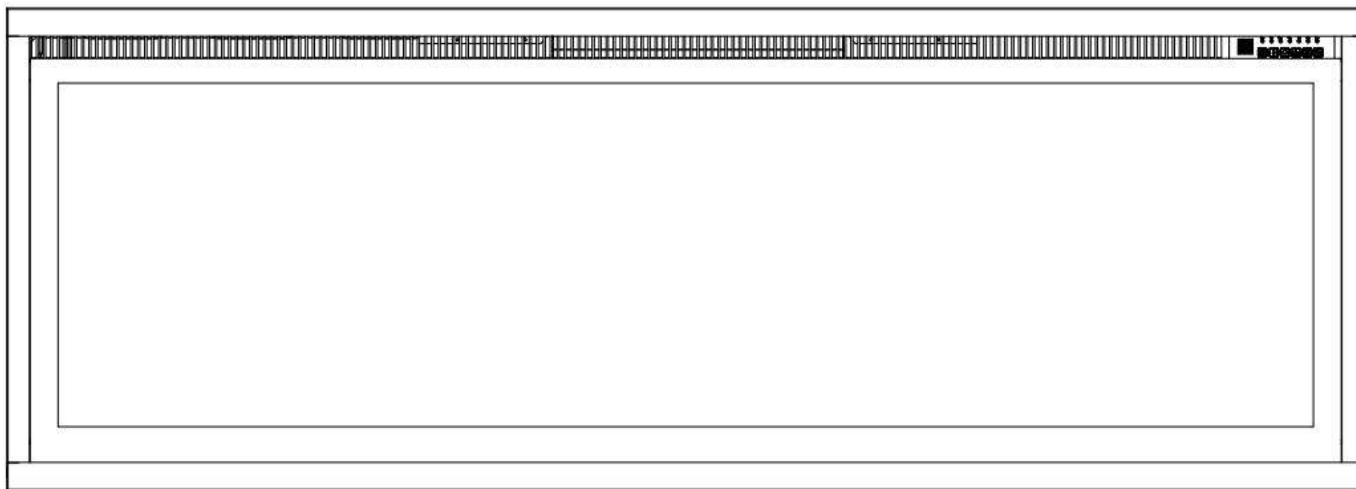

Caminetto elettrico da parete / da incasso

**ROYAL 42"/50"/60"/65"/72"/100"**

**AC 220V-240V 50Hz 1400-1600W**

**⚠ AVVERTENZA**

**Prima di collegare o utilizzare l'apparecchio, leggere attentamente il manuale utente, tenendo conto di tutte le informazioni relative alla sicurezza. La mancata osservanza di tale prescrizione può causare un incendio, una folgorazione o gravi lesioni personali.**

**⚠ AVVERTENZA**

**Conservare il presente manuale utente per consultarlo in futuro. In caso di vendita o trasferimento dell'apparecchio, bisogna assolutamente allegare il manuale.**



# IMPORTANTI ISTRUZIONI DI SICUREZZA:

## AVVERTENZA:

**Durante l'uso di apparecchi elettrici, occorre rispettare sempre le misure precauzionali di base per ridurre il rischio di un incendio, una folgorazione e lesioni personali, tenendo conto delle seguenti indicazioni:**

- Prima di utilizzare l'apparecchio, leggere tutte le istruzioni.
- L'apparecchio si riscalda durante il funzionamento. Per evitare scottature, non toccare le superfici calde. Se disponibili – usare i manici per spostare l'apparecchio. Tenere materiali combustibili come mobili, cuscini, biancheria da letto, documenti, abbigliamento e tende a distanza di almeno 1 m dalla parte anteriore dell'apparecchio. Tenere tutti gli oggetti lontano dai lati e dalla parte posteriore dell'apparecchio. Non coprire l'apparecchio per evitare un surriscaldamento.
- Prestare particolare attenzione quando l'apparecchio di riscaldamento viene utilizzato in presenza di bambini o persone disabili e quando rimane non sorvegliato mentre è acceso.
- L'apparecchio non utilizzato deve essere scollegato dall'alimentazione.
- Non avviare l'apparecchio con la condotta di alimentazione o spina danneggiate, o nel caso di guasto all'apparecchio, di caduta dall'altezza. Bisogna portare l'apparecchio all'assistenza autorizzata per un controllo, una regolazione elettrica, meccanica o una riparazione.
- L'apparecchio è destinato esclusivamente all'uso all'interno degli edifici.
- Non utilizzare l'apparecchio in bagni, lavanderie e ambienti simili. Non collocare mai l'apparecchio nei luoghi con rischio di caduta nella vasca da bagno o in un altro serbatoio d'acqua.
- Non far passare il cavo di alimentazione sotto il moquette. Non coprire il cavo con tappeti, tappetini o altri materiali per rivestimento di pavimenti. Mantenere il percorso dei cavi lontano dai luoghi spesso frequentati e in modo da non far inciampare.
- Per scollegare l'apparecchio, disattivare tutte le spie in modalità "OFF" e poi togliere la spina dalla presa.
- Non inserire e non consentire che qualsiasi oggetto si trovi nel foro di ventilazione e alimentazione per evitare una folgorazione, un incendio o un danno all'apparecchio.
- Per evitare il rischio di un incendio, non bloccare in alcun modo entrate e uscite dell'aria. Non utilizzare l'apparecchio sulle superfici morbide come letto, dove i fori possono essere bloccati.
- Il camminetto ha all'interno i componenti che si riscaldano o che potrebbero provocare scintille o archi elettrici. Non utilizzare nei luoghi in cui viene conservata la benzina, la vernice o altri liquidi infiammabili.
- Utilizzare il camminetto solo in modo presentato nel presente manuale. Ogni altro uso non raccomandato dal produttore, potrebbe causare un incendio, una folgorazione o lesioni personali.
- PERICOLO – ALTE temperature possono essere generate in condizioni di lavoro anomale. Non coprire interamente o parzialmente la parte anteriore dell'apparecchio di riscaldamento.
- Sostituire le lampade esclusivamente dopo aver scollegato il camminetto dall'alimentazione.
- L'apparecchio non è destinato all'uso da parte di persone (compreso bambini) con ridotte capacità fisiche, mentali o sensoriali, o che non possiedono un'adeguata conoscenza o esperienza, a meno che non si trovino sotto la supervisione di una persona responsabile della loro sicurezza o sono stati istruiti da essa in materia di uso dell'apparecchio. Bisogna assicurare che i bambini non giochino con l'apparecchio.
- ATTENZIONE: Per evitare il rischio causato da un reset involontario di interruttori di sovraccarico termici, non collegare il camminetto al dispositivo esterno di commutazione, come programmatore o del circuito con sistema di accensione e spegnimento ciclico.

# Preparazione



Il prodotto è dotato di **pannello in vetro!** Bisogna prestare sempre **particolare attenzione** durante lo spostamento del **vetro**. Mancato rispetto di tale raccomandazione può causare lesioni personali o danni materiali.

Togliere tutti i componenti ed gli elementi di montaggio dal cartone e metterli sulla superficie pulita, morbida e asciutta. Controllare l'elenco delle parti per assicurarsi che non manchi niente. Materiali di imballaggio devono essere smaltiti in modo adeguato. Laddove possibile, i rifiuti devono essere avviati al riciclaggio.

**Saranno necessari i seguenti attrezzi (non sono in dotazione):** cacciavite a croce; livella; strumento di misurazione; trapano; martello

## Parts and Hardware

|   |                                    |                                     |   |
|---|------------------------------------|-------------------------------------|---|
| <p><b>A – Camminetto</b></p>  |                                    |                                     |   |
|   | <p><b>B – Viti per legno</b></p>   |                                     | <p><b>C - Bulloni di ancoraggio</b></p> |
|   | <p><b>Telecomando</b></p>          |                                     |   |
|   |                                    |                                     |   |
| <p><b>E-Supporto da parete</b><br/>Da montare nella parte posteriore dell'alloggiamento</p> | <p><b>F-Cristalli - grandi</b></p> | <p><b>G-Cristalli - piccoli</b></p> | <p><b>H - Ceppi</b></p>                 |

## Specifiche e dimensioni

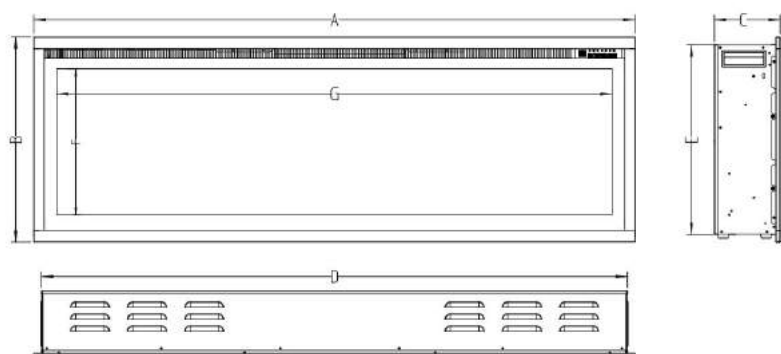

| Descrizione | Caminetto elettrico   |
|-------------|---|
| Tipo        | 3 metodi di montaggio: sulla parete, incasso a parete e nell'alloggiamento. |
| Tensione    | 220 - 240 V AC  |
| Potenza     | 1400 - 1600 W   |
| Corrente    | 10 AMP Circuito di messa a terra  |

## DIMENSIONI DEL PRODOTTO

| Numero del modello | A                   | B              | C                  | D                     | E                   | F              | G               |
|--------------------|---------------------|----------------|--------------------|-----------------------|---------------------|----------------|-----------------|
| 42"                | 41-3/4"<br>[1060mm] | 17"<br>[430mm] | 5- 1/2"<br>[140mm] | 40- 7/16"<br>[1027mm] | 15- 5/8"<br>[397mm] | 12"<br>[306mm] | 38"<br>[965mm]  |
| 50"                | 49-3/4"<br>[1262mm] | 17"<br>[430mm] | 5- 1/2"<br>[140mm] | 48- 7/16"<br>[1230mm] | 15- 5/8"<br>[397mm] | 12"<br>[306mm] | 46"<br>[1168mm] |
| 60"                | 59-3/4"<br>[1516mm] | 17"<br>[430mm] | 5- 1/2"<br>[140mm] | 58- 7/16"<br>[1484mm] | 15- 5/8"<br>[397mm] | 12"<br>[306mm] | 56"<br>[1422mm] |
| 65"                | 64-3/4"<br>[1643mm] | 17"<br>[430mm] | 5- 1/2"<br>[140mm] | 63- 7/16"<br>[1611mm] | 15- 5/8"<br>[397mm] | 12"<br>[306mm] | 61"<br>[1548mm] |
| 72"                | 71-3/4"<br>[1821mm] | 17"<br>[430mm] | 5- 1/2"<br>[140mm] | 70- 7/16"<br>[1789mm] | 15- 5/8"<br>[397mm] | 12"<br>[306mm] | 68"<br>[1727mm] |
| 100"               | 99-3/4"<br>[2533mm] | 17"<br>[430mm] | 5- 1/2"<br>[140mm] | 98- 7/16"<br>[2500mm] | 15- 5/8"<br>[397mm] | 12"<br>[306mm] | 96"<br>[2438mm] |

## Montaggio e installazione

L'apparecchio è destinato al montaggio sulla parete, a incasso e/o nell'alloggiamento. Scegliere un posto adatto, che non è esposto ad umidità e si trova lontano dalle tende, dai mobili e dai luoghi spesso frequentati.

**ATTENZIONE:** Occorre rispettare tutte le normative elettriche nazionali e locali.

### DISTANZA MINIMA DAI MATERIALI INFIAMMABILI

Le misurazioni sono effettuate dalla parte anteriore in vetro.

|                  |    |                 |                           |
|------------------|----|-----------------|---------------------------|
| Parte inferiore  | 0" | Parte superiore | 8" (300mm) dall'involucro |
| Lati             | 0" | Parte superiore | 8" (300mm) dal soffitto   |
| Parte posteriore | 0" |                 |                           |

### DISTANZA MINIMA DALL'INVOLUCRO

## ATTENZIONE

UTILIZZANDO LA PITTURA O LA VERNICE DI RIFINITURA PER INVOLUCRO, TALE PITTURA O VERNICE DEVE ESSERE RESISTENTE AL CALORE PER IMPEDIRE LA DECOLORAZIONE.

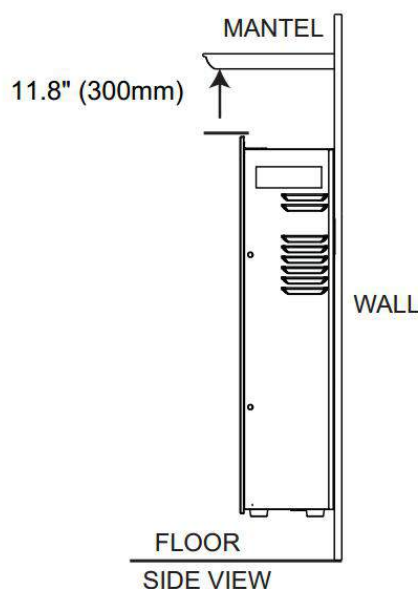

## MONTAGGIO A INCASSO DELLA PARETE

**Attenzione:** Installare il caminetto in modo tale che in caso di guasto possa essere rimosso dalla parete per la manutenzione.

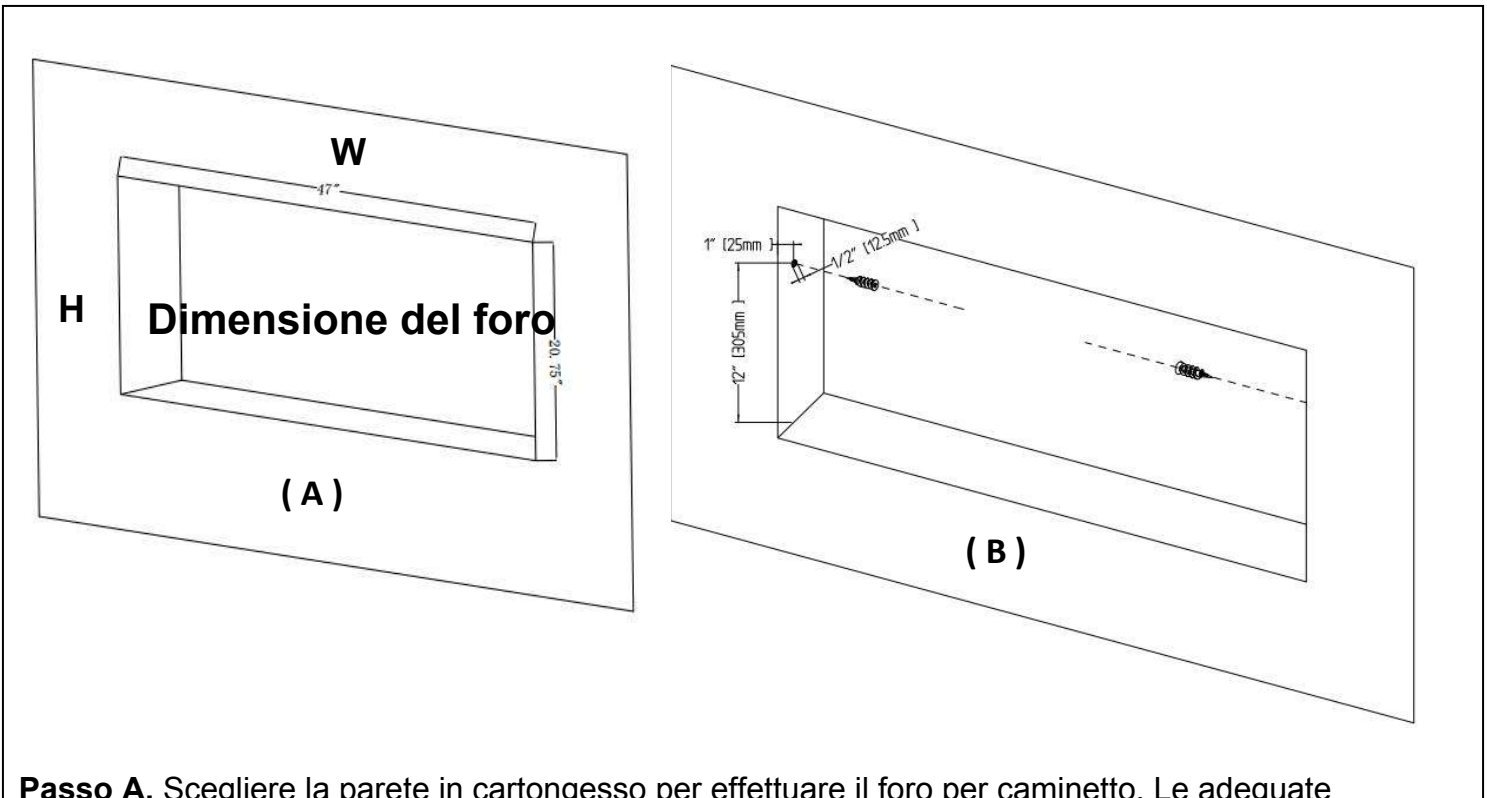

**Passo A.** Scegliere la parete in cartongesso per effettuare il foro per caminetto. Le adeguate dimensioni del foro devono essere controllate nella seguente tabella. **Figura (A)**

| Dimensione del foro |                   |                  |
|---------------------|-------------------|------------------|
| Numero del modello  | W                 | H                |
| 42"                 | 40- 3/4" [1035mm] | 15- 3/4" [400mm] |
| 50"                 | 48- 3/4" [1238mm] | 15- 3/4" [400mm] |
| 60"                 | 58- 3/4" [1492mm] | 15- 3/4" [400mm] |
| 65"                 | 63- 3/4" [1619mm] | 15- 3/4" [400mm] |
| 72"                 | 70- 3/4" [1797mm] | 15- 3/4" [400mm] |
| 100"                | 98- 3/4" [2508mm] | 15- 3/4" [400mm] |

**Passo B.** Montare tre tasselli a espansione da ogni lato dell'apparecchio, a seconda delle dimensioni presentate sul disegno. **Figura (B)**

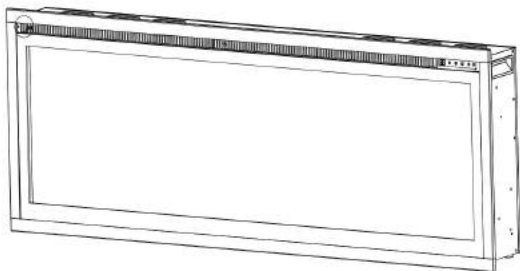

( C )

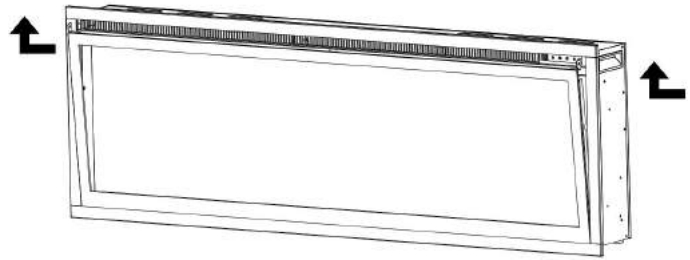

( D )

**Passo C.** Togliere due viti da entrambi i lati del pannello di vetro. **Figura ( C )**

**Passo D.** Con l'aiuto di un'altra persona togliere il pannello di vetro dal caminetto. Appoggiarlo sulla superficie morbida e pulita. **Figura ( D )**

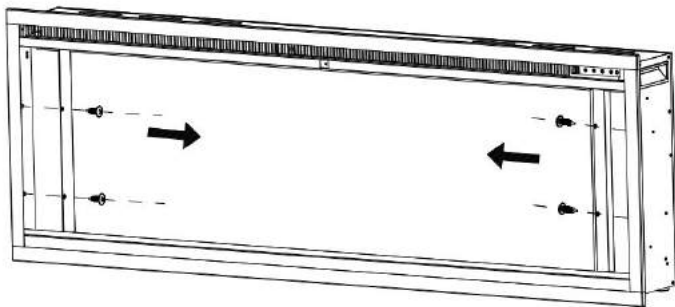

( E )

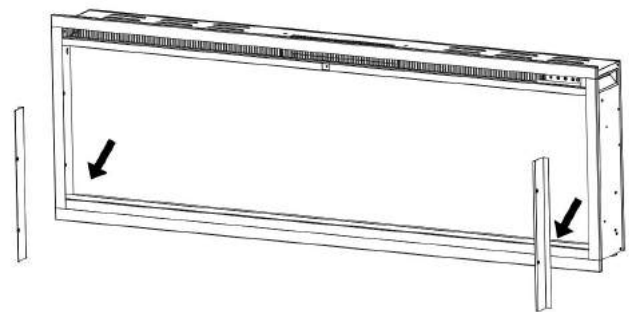

( F )

**Passo E.** Togliere le due viti da entrambi i lati e poi togliere i due manici in metallo, occorre tenerle, perché dovranno essere avvitate di nuovo. **Figura ( E, F )**

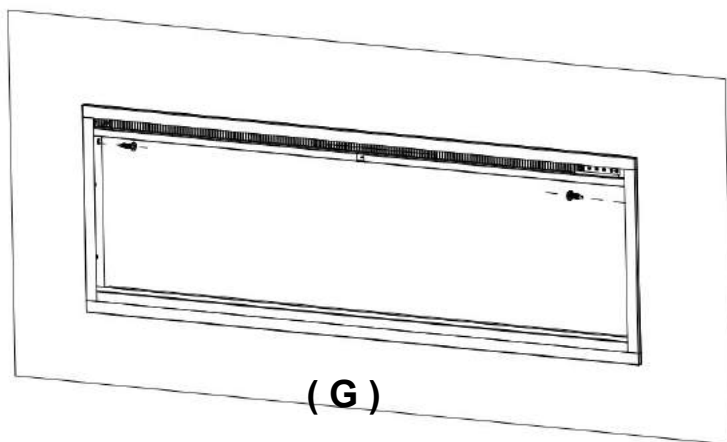

( G )

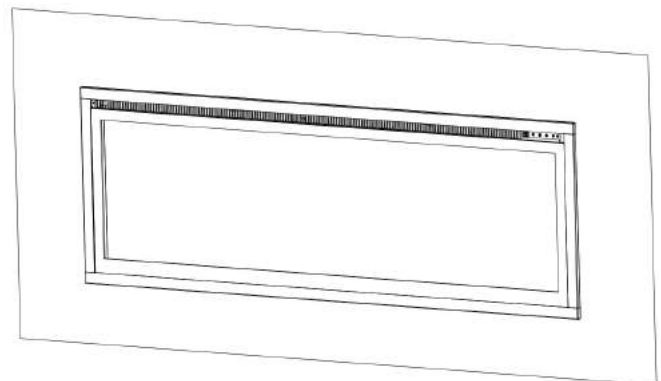

( H )

**Passo F.** Con l'aiuto di un'altra persona mettere il modulo del caminetto in apertura muraria.

- Usare 2 viti (in dotazione del kit) per bloccare il dispositivo sulla parete tramite i manici laterali **Figura ( G )**
- Disporre gli elementi di focolare e rimontare il vetro frontale. **Figura ( H )**



# MONTAGGIO A PARETE

Considerando molti, vari materiali utilizzati sulle diverse pareti, si raccomanda di consultare il professionista prima di procedere al montaggio dell'apparecchio sulla parete.

**A.** Scegliere un posto che non è esposto all'umidità e si trova almeno 100 cm dai materiali infiammabili, come tende, mobili, biancheria da letto, carta ecc.

**B.** Per definire una posizione finale sono richieste due persone per tenere.

**C.** Posizionare l'involucro con la parte frontale verso basso sulla superficie morbida, non abrasiva. Togliere il supporto dalla parte posteriore dell'apparecchio svitando le viti, vedi Figura 1.

**D.** Contrassegnare la posizione e poi fissare supporti alla parete con le viti in dotazione. Ganci del supporto DEVONO essere puntati verso l'alto, invece il supporto deve essere livellato.

**ATTENZIONE: Si raccomanda che il supporto**

**di montaggio (E) sia avvitato ai tasselli da parete, ove possibile. Se non possono essere utilizzati viti per pareti, assicurati che bulloni di ancoraggio di plastica in dotazione utilizzati per fissare il supporto alla parete, invece il supporto è adeguatamente protetto.**

**E.** Dopo aver installato la staffa di montaggio da parete, sollevare l'apparecchio con l'aiuto di un'altra persona e mettere due ganci del supporto nei fori sulla parete posteriore dell'apparecchio.

**F.** Controllare la stabilità dell'apparecchio, assicurandosi che il supporto non fuoriesca dalla parete.

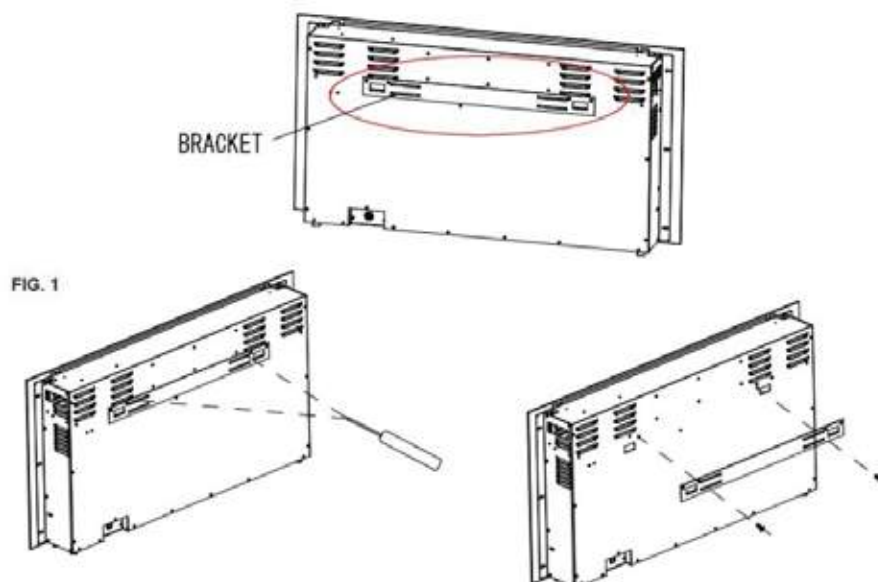
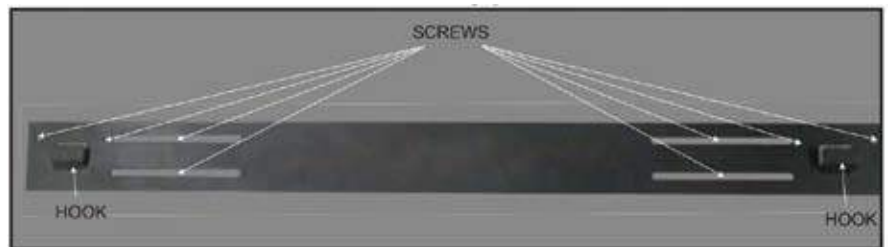

La figura mostra la staffa da parete per modelli AV-WM42-50-60-65-72-100ROY

# Montaggio del set di ceppi / cristalli

(ATTENZIONE: effettuare il montaggio a seconda del tipo di focolare acquistato o selezionato)

**A.** Prima di procedere al montaggio del set di ceppi / cristalli / sassolini decorativi, l'apparecchio deve essere installato nel luogo di destinazione e bisogna togliere la lastra di vetro anteriore.

**B.** Disporre con cautela i piccoli cristalli sul fondo del vassoio, nella parte anteriore dell'apparecchio, come mostra la figura. Disporre uno strato uniforme su tutta la lunghezza. **Figura 1.**

**C.** Mettere i cristalli più grandi collocandoli su questi più piccoli secondo la discrezione. **Figura 2.**



**Figura 1.** (Cristalli piccoli)



**Figura 2.** (Cristalli più grandi)

# Montaggio di ceppi opzionali

Mettere con cautela i ceppi sulla superficie dei piccoli cristalli.

(vedere sotto la figura relativa alla disposizione raccomandata) (Figura 3.)



**Figura 3.** (Ceppi)

# Uso



Prima di collegare o iniziare a usare l'apparecchio, leggere attentamente l'intero manuale utente, tenendo conto di tutte le informazioni relative alla sicurezza. Mancato rispetto di tale requisito può causare una folgorazione, un incendio, gravi lesioni al corpo o morte.

## Collegamento all'alimentazione

Collegare il cavo di alimentazione alla presa AC 220-240 V (vedi **IMPORTANTI ISTRUZIONI DI SICUREZZA** sulle pagine 2 e 3). Assicurati che la presa sia in buone condizioni tecniche e la spina non sia allentata. **MAI** superare la corrente massima ammissibile per il circuito. **NON** collegare altri apparecchi allo stesso circuito.

## Modalità di funzionamento

Tale caminetto può essere gestito tramite il PANNELLO TATTILE che si trova sulla parte frontale del caminetto o utilizzando il TELECOMANDO, alimentato con batterie.

La gestione e le funzioni di entrambi i metodi sono identiche.

Prima di procedere all'uso, leggere **IMPORTANTI ISTRUZIONI DI SICUREZZA** sulle pagine 2 e 3, e applicarle.







Pannello di controllo

Telecomando



## Uso del pannello di controllo

| PULSANTE  | FUNZIONE  | FUNZIONAMENTO e SEGNALAZIONE   |    |    |    |    |    |    |    |    |    |    |    |    |    |    |    |    |    |    |    |    |    |    |    |    |    |    |    |    |    |    |    |    |    |    |    |    |    |    |    |    |    |    |  |    |    |    |    |    |    |    |    |    |    |    |    |  |
|---|---|--|----|----|----|----|----|----|----|----|----|----|----|----|----|----|----|----|----|----|----|----|----|----|----|----|----|----|----|----|----|----|----|----|----|----|----|----|----|----|----|----|----|----|--|----|----|----|----|----|----|----|----|----|----|----|----|--|
| <br><b>POWER</b> | <b>ON:</b> Attiva le funzioni del pannello di controllo e telecomando. Accende l'effetto di fiamma.<br><b>OFF:</b> Blocca le funzioni del pannello di controllo e telecomando. Spegne l'effetto di fiamma.  | <ol style="list-style-type: none"> <li><b>Premere una volta:</b> La spia si accende. Attivazione dell'alimentazione. Tutte le funzioni attive.</li> <li><b>Premere di nuovo:</b> L'effetto di fiamma disattivato. Apparecchio in modalità standby. Tutte le funzioni non attive.</li> </ol>  |    |    |    |    |    |    |    |    |    |    |    |    |    |    |    |    |    |    |    |    |    |    |    |    |    |    |    |    |    |    |    |    |    |    |    |    |    |    |    |    |    |    |  |    |    |    |    |    |    |    |    |    |    |    |    |  |
| <br><b>TEMP</b>  | <ol style="list-style-type: none"> <li><b>Premere una volta:</b> Si accende la spia. La temperatura cambia al valore 18 °C</li> <li><b>Premere di nuovo:</b> fino ad ottenere l'impostazione desiderata. Il display indica l'impostazione della tabella:</li> </ol> | <table border="1"> <thead> <tr> <th>NO</th> <th>0</th> <th>1</th> <th>2</th> <th>3</th> <th>4</th> <th>5</th> <th>6</th> <th>7</th> <th>8</th> <th>9</th> <th>10</th> <th>11</th> <th>12</th> </tr> </thead> <tbody> <tr> <td>°C</td> <td>18</td> <td>19</td> <td>20</td> <td>21</td> <td>22</td> <td>23</td> <td>24</td> <td>25</td> <td>26</td> <td>27</td> <td>28</td> <td>29</td> <td>30</td> </tr> <tr> <td>°F</td> <td>64</td> <td>66</td> <td>68</td> <td>70</td> <td>72</td> <td>74</td> <td>76</td> <td>78</td> <td>80</td> <td>82</td> <td>84</td> <td>86</td> <td>88</td> </tr> <tr> <td></td> <td>65</td> <td>67</td> <td>69</td> <td>71</td> <td>73</td> <td>75</td> <td>77</td> <td>79</td> <td>81</td> <td>83</td> <td>85</td> <td>87</td> <td></td> </tr> </tbody> </table> <p><b>ATTENZIONE:</b> Premere e tenere premuto il pulsante per 5 secondi, la scala cambia dal °C al °F. Lo stesso modo dal °F al °C.</p> | NO | 0  | 1  | 2  | 3  | 4  | 5  | 6  | 7  | 8  | 9  | 10 | 11 | 12 | °C | 18 | 19 | 20 | 21 | 22 | 23 | 24 | 25 | 26 | 27 | 28 | 29 | 30 | °F | 64 | 66 | 68 | 70 | 72 | 74 | 76 | 78 | 80 | 82 | 84 | 86 | 88 |  | 65 | 67 | 69 | 71 | 73 | 75 | 77 | 79 | 81 | 83 | 85 | 87 |  |
| NO  | 0   | 1  | 2  | 3  | 4  | 5  | 6  | 7  | 8  | 9  | 10 | 11 | 12 |    |    |    |    |    |    |    |    |    |    |    |    |    |    |    |    |    |    |    |    |    |    |    |    |    |    |    |    |    |    |    |  |    |    |    |    |    |    |    |    |    |    |    |    |  |
| °C  | 18  | 19   | 20 | 21 | 22 | 23 | 24 | 25 | 26 | 27 | 28 | 29 | 30 |    |    |    |    |    |    |    |    |    |    |    |    |    |    |    |    |    |    |    |    |    |    |    |    |    |    |    |    |    |    |    |  |    |    |    |    |    |    |    |    |    |    |    |    |  |
| °F  | 64  | 66   | 68 | 70 | 72 | 74 | 76 | 78 | 80 | 82 | 84 | 86 | 88 |    |    |    |    |    |    |    |    |    |    |    |    |    |    |    |    |    |    |    |    |    |    |    |    |    |    |    |    |    |    |    |  |    |    |    |    |    |    |    |    |    |    |    |    |  |
|   | 65  | 67   | 69 | 71 | 73 | 75 | 77 | 79 | 81 | 83 | 85 | 87 |    |    |    |    |    |    |    |    |    |    |    |    |    |    |    |    |    |    |    |    |    |    |    |    |    |    |    |    |    |    |    |    |  |    |    |    |    |    |    |    |    |    |    |    |    |  |



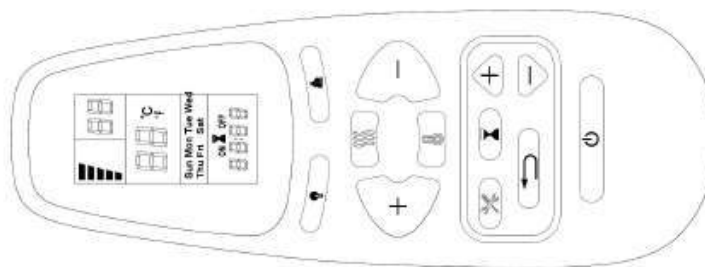

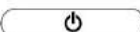
|  |  |  |
|--|--|--|
| <br><b>SPEED</b>              | <p><b>Velocità dell'effetto:</b> Cambio di velocità dell'effetto di fiamma. Ci sono 3 livelli di velocità: 01 (lento), 02 (medio), 03 (veloce).</p>  | <ol style="list-style-type: none"> <li>1. <b>Premere una volta.</b> La spia si illumina. Avviene il cambio di velocità.</li> <li>2. <b>Premere di nuovo</b> fino ad ottenere l'impostazione desiderata. Predefinita 02.</li> </ol>   |
| <br><b>FLAME COLOR</b>        | <p><b>Pulsante FIAMMA:</b> regola la luminosità della fiamma.</p> <p><b>ATTENZIONE:</b> L'effetto di fiamma rimane acceso fino a quando viene premuto il pulsante di alimentazione. L'effetto di fiamma deve essere acceso per accendere il riscaldatore.</p>  | <ol style="list-style-type: none"> <li>1. <b>Premere una volta:</b> Cambio di luminosità dell'effetto di fiamma.</li> <li>2. <b>Premere di nuovo</b> finché l'impostazione desiderata non venga raggiunta. Ci sono disponibili 6 colori.</li> </ol>  |
| <br><b>EMBER LIGHTS</b>       | <p><b>Pulsante di illuminazione dei ceppi:</b> Fa sì che il colore in fondo all'effetto cambi.</p> <p><b>ATTENZIONE:</b> L'effetto del colore rimane attivo fino a quando si preme il pulsante di alimentazione.</p> <p><b>ATTENZIONE:</b> Il presente caminetto ha la funzione di memorizzare le impostazioni di illuminazione.</p> | <ol style="list-style-type: none"> <li>1. <b>Premere una volta.</b> Cambio del colore di illuminazione.</li> <li>2. <b>Premere di nuovo</b> fino ad ottenere l'impostazione desiderata. Disponibili 10 colori.</li> <li>3. <b>Ciclo automatico:</b> Dopo aver premuto 11 volte, i colori di illuminazione cambieranno automaticamente (<b>ATTENZIONE: cambio dei colori dura 15 secondi.</b>)</li> </ol> |
| <br><b>EMBER BRIGHTNESS</b> | <p><b>Luminosità di illuminazione:</b> Cambio di luminosità dell'illuminazione.</p> <p><b>ATTENZIONE:</b> Luminosità di illuminazione rimane attiva fino a quando si preme il pulsante di alimentazione.</p>   | <ol style="list-style-type: none"> <li>1. <b>Premere una volta.</b> Cambio della luminosità di illuminazione.</li> <li>2. <b>Premere di nuovo</b> fino ad ottenere l'impostazione desiderata. Disponibili 5 livelli.</li> </ol> <p><b>Da L1 - L2 - L3 - L4 - L5</b></p>  |

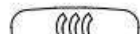
## Uso del telecomando



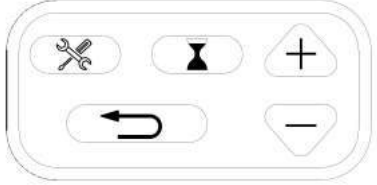



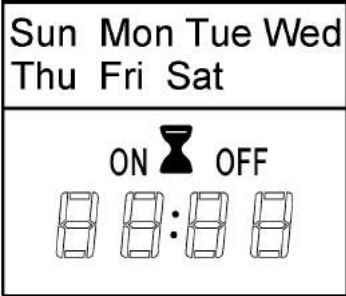

| PULSANTE  | FUNZIONE  | FUNZIONAMENTO e SEGNALE   |
|---|---|---|
| <br><b>POWER</b>    | <p><b>ON:</b> Attiva le funzioni del pannello di controllo e del telecomando. Accende l'effetto di fiamma.</p> <p><b>OFF:</b> Blocca le funzioni del pannello di controllo e del telecomando. Spegne l'effetto di fiamma.</p>   | <ol style="list-style-type: none"> <li><b>Premere una volta:</b> La spia si accende. Attivazione dell'alimentazione. Tutte le funzioni attive.</li> <li><b>Premere di nuovo:</b> L'effetto di fiamma disattivato. Apparecchio in modalità standby. Tutte le funzioni non attive.</li> </ol>   |
|                     | <p><b>Pulsante COLORE:</b> Cambio di colore per l'effetto di fiamma.</p> <p><b>ATTENZIONE:</b> L'effetto di colore rimane attivo finché il pulsante di alimentazione non venga premuto. L'effetto di colore di fiamma deve essere acceso per accendere il riscaldatore.</p>   | <ol style="list-style-type: none"> <li><b>Premere una volta:</b> Cambio di colore di fiamma.</li> <li><b>Premere di nuovo</b> finché l'impostazione desiderata non venga raggiunta. Sono disponibili tre colori.</li> </ol>   |
|                   | <p><b>Pulsante FIAMMA:</b> regola la luminosità della fiamma.</p> <p><b>ATTENZIONE:</b> L'effetto di fiamma rimane acceso fino a quando viene premuto il pulsante di alimentazione. L'effetto di fiamma deve essere acceso per accendere il riscaldatore.</p>   | <ol style="list-style-type: none"> <li><b>Premere una volta:</b> Cambio di luminosità dell'effetto di fiamma.</li> <li><b>Premere di nuovo</b> finché l'impostazione desiderata non venga raggiunta.</li> </ol>   |
| <br><b>HEATER</b> | <p><b>Pulsante RISCALDATORE:</b> Accende e spegne il riscaldatore.</p> <p><b>ATTENZIONE:</b> Riscaldatore funzionerà solo con l'effetto di fiamma attivo. Se l'effetto di fiamma non è attivo, il riscaldatore non verrà acceso.</p> <p><b>ATTENZIONE:</b> Per evitare il surriscaldamento, il ventilatore del riscaldatore soffierà l'aria fresca per 8-10 secondi prima di accendere il riscaldatore e dopo il suo spegnimento.</p> | <ol style="list-style-type: none"> <li><b>Premere una volta.</b> La spia è accesa. Il ventilatore soffia l'aria fresca per 10 secondi. Il basso livello del riscaldatore si accende e soffia l'aria calda.</li> <li><b>Premere di nuovo.</b> La spia è accesa. L'elevato livello del riscaldatore si accende e soffia l'aria calda.</li> <li><b>Premere di nuovo.</b> Il riscaldatore si spegne. Il ventilatore soffia l'aria fresca per 10 secondi consentendo il raffreddamento del riscaldatore, poi si spegne.</li> </ol> |

## IMPOSTAZIONI DEL PROGRAMMATORE SUL TELECOMANDO





|  |   |   |
|--|---|---|
|  <b>Timer:</b> Visualizza il giorno, l'ora e la settimana corrente. Premere per inserire o confermare le impostazioni.                  |  |   |
|  <b>Impostazioni:</b> Premere per procedere (usare con il pulsante Timer). Premere per confermare il programma settimanale.             |   |   |
|  <b>Indietro:</b> Premere per cancellare le impostazioni. Premere per tornare al passo precedente (usare con il pulsante Impostazioni). |   |   |
|  <b>Su/Giù</b> (usare con il pulsante Impostazioni).  |   |   |
| <b>Display digitale</b>  |   |   |
| <b>Giorni della settimana</b> →<br>Mon, Tues, Wed, Thurs, Fri, Sat, Sun  |  | <b>Attenzione:</b> Si può regolare le funzioni solo quando le lettere o le cifre corrispondenti lampeggiano.<br><b>Attenzione:</b> Calibrare l'orologio al tempo corrente prima delle impostazioni settimanali. |
| <b>Visualizzazione del tempo</b> →   |   |   |
| Ora corrente / Timer da 00: 00 a 24  |   |   |

| <br><b>TEMP</b> | <b>Pulsante TEMPERATURA:</b> Accende e spegne il riscaldatore.<br><b>ATTENZIONE:</b> Premere e Tenere premuto il pulsante per 5 secondi, la scala cambia da °C a °F. Lo stesso modo da °F a °C.   | <ol style="list-style-type: none"> <li><b>Premere una volta:</b> Si accende la spia. Temperatura cambia a 18 °C.</li> <li><b>Premere di nuovo:</b> finché l'impostazione desiderata non venga raggiunta. Il display visualizza l'impostazione dalla tabella:</li> </ol> |    |    |    |    |    |    |    |    |    |    |    |    |    |    |    |    |    |    |    |    |    |    |    |    |    |    |    |    |    |    |    |    |    |    |    |    |    |    |    |    |    |    |  |    |    |    |    |    |    |    |    |    |    |    |    |  |
|--|---|---|----|----|----|----|----|----|----|----|----|----|----|----|----|----|----|----|----|----|----|----|----|----|----|----|----|----|----|----|----|----|----|----|----|----|----|----|----|----|----|----|----|----|--|----|----|----|----|----|----|----|----|----|----|----|----|--|
|  | <table border="1"> <thead> <tr> <th>NO</th> <th>0</th> <th>1</th> <th>2</th> <th>3</th> <th>4</th> <th>5</th> <th>6</th> <th>7</th> <th>8</th> <th>9</th> <th>10</th> <th>11</th> <th>12</th> </tr> </thead> <tbody> <tr> <td>°C</td> <td>18</td> <td>19</td> <td>20</td> <td>21</td> <td>22</td> <td>23</td> <td>24</td> <td>25</td> <td>26</td> <td>27</td> <td>28</td> <td>29</td> <td>30</td> </tr> <tr> <td>°F</td> <td>64</td> <td>66</td> <td>68</td> <td>70</td> <td>72</td> <td>74</td> <td>76</td> <td>78</td> <td>80</td> <td>82</td> <td>84</td> <td>86</td> <td>88</td> </tr> <tr> <td></td> <td>65</td> <td>67</td> <td>69</td> <td>71</td> <td>73</td> <td>75</td> <td>77</td> <td>79</td> <td>81</td> <td>83</td> <td>85</td> <td>87</td> <td></td> </tr> </tbody> </table> |   | NO | 0  | 1  | 2  | 3  | 4  | 5  | 6  | 7  | 8  | 9  | 10 | 11 | 12 | °C | 18 | 19 | 20 | 21 | 22 | 23 | 24 | 25 | 26 | 27 | 28 | 29 | 30 | °F | 64 | 66 | 68 | 70 | 72 | 74 | 76 | 78 | 80 | 82 | 84 | 86 | 88 |  | 65 | 67 | 69 | 71 | 73 | 75 | 77 | 79 | 81 | 83 | 85 | 87 |  |
|  | NO  | 0   | 1  | 2  | 3  | 4  | 5  | 6  | 7  | 8  | 9  | 10 | 11 | 12 |    |    |    |    |    |    |    |    |    |    |    |    |    |    |    |    |    |    |    |    |    |    |    |    |    |    |    |    |    |    |  |    |    |    |    |    |    |    |    |    |    |    |    |  |
| °C   | 18  | 19  | 20 | 21 | 22 | 23 | 24 | 25 | 26 | 27 | 28 | 29 | 30 |    |    |    |    |    |    |    |    |    |    |    |    |    |    |    |    |    |    |    |    |    |    |    |    |    |    |    |    |    |    |    |  |    |    |    |    |    |    |    |    |    |    |    |    |  |
| °F   | 64  | 66  | 68 | 70 | 72 | 74 | 76 | 78 | 80 | 82 | 84 | 86 | 88 |    |    |    |    |    |    |    |    |    |    |    |    |    |    |    |    |    |    |    |    |    |    |    |    |    |    |    |    |    |    |    |  |    |    |    |    |    |    |    |    |    |    |    |    |  |
|  | 65  | 67  | 69 | 71 | 73 | 75 | 77 | 79 | 81 | 83 | 85 | 87 |    |    |    |    |    |    |    |    |    |    |    |    |    |    |    |    |    |    |    |    |    |    |    |    |    |    |    |    |    |    |    |    |  |    |    |    |    |    |    |    |    |    |    |    |    |  |

## 1 Impostare il giorno e l'ora corrente





1. Premere  una volta. Quando "MON" (Lunedì) inizia a lampeggiare, usare  per selezionare il giorno corrente.
2. Premere . Quando le cifre dell'ora iniziano a lampeggiare, usare  per impostare le ore.
3. Premere  di nuovo. Quando le cifre dei minuti iniziano a lampeggiare, usare  to select the current minute.
4. Premere  di nuovo. Il tempo corrente è stato impostato.

## 2 Impostare l'ora di accensione/spegnimento e la temperatura nel programma settimanale

1. Premere . Quando inizia a lampeggiare "MON" (lunedì), premere  3 volte.  
Quando "ON" inizia a lampeggiare, usare  per selezionare l'ora e il minuto desiderato di ACCENSIONE del riscaldamento.  in qualsiasi momento per cancellare cifre e spegnere timer.









### Attenzione

**Attenzione:** È possibile regolare Timer solo ad intervallo di 30 minuti (es. 00:00 - 00:30; 00:30 - 01:00, ecc.)

2. Premere . Quando "OFF" inizia a lampeggiare, usare  per selezionare l'ora e i minuti di **SPEGNIMENTO** del riscaldamento.  
Premere  in qualsiasi momento per cancellare le cifre e spegnere il timer.
3. Premere  di nuovo. Quando "18" inizia a lampeggiare, usare  per selezionare la temperatura desiderata per lunedì.

### Attenzione

**Attenzione:** Se la temperatura è stata impostata prima, le cifre verranno visualizzate invece del "18".

4. Premere  di nuovo. Quando appare "TUES" (martedì) e "ON" inizia a lampeggiare, usare  per selezionare l'ora e il minuto desiderato di accensione del riscaldamento martedì.
5. Premere  di nuovo. Quando inizia a lampeggiare "OFF", usare  per selezionare l'ora e il minuto desiderato di spegnimento del riscaldamento martedì.
6. Premere  di nuovo. Quando "18" inizia a lampeggiare, usare  per selezionare la temperatura desiderata per martedì.
7. Ripetere i passi da 1 a 6 per impostare il tempo di accensione/spegnimento e la temperatura per mercoledì (WED), giovedì (THURS), venerdì (FRI), sabato (SAT) e domenica (SUN).
8. Premere  o  per completare l'impostazione, assicurandosi che il telecomando sia diretto verso il ricevitore posizionato in centro dell'apparecchio. L'apparecchio emette un segnale acustico per confermare che la programmazione sia stata completata con successo.

## Avvertenza sulla finestra aperta

Se la temperatura in un ambiente scende di 10 gradi entro 3 minuti, l'apparecchio presuppone che nelle vicinanze si trovi una finestra aperta. Per risparmiare l'energia, il caminetto passa automaticamente dalla modalità Alta alla Bassa o se il riscaldatore è già in modalità Bassa, si spegne completamente.

Dopo il passaggio dalla modalità Alta alla Bassa, l'apparecchio emette 3 segnali acustici e il display digitale lampeggia "88" 3 volte prima di visualizzare lo stato del riscaldamento attuale.

Dopo il passaggio dalla modalità Bassa a Off l'apparecchio emette 3 segnali acustici e il display digitale lampeggia continuamente "88". Per resettare la funzione riscaldamento, vedi il capitolo "Uso del telecomando".



**ATTENZIONE**

Al primo avviamento del riscaldatore può apparire un delicato odore. È un fenomeno normale e non dovrebbe ripetersi, a meno che il riscaldatore non verrà utilizzato per lungo periodo.

**ATTENZIONE**

Per migliorare il funzionamento, **punta** il telecomando verso la parte frontale del caminetto. **NON premere i pulsanti troppo in fretta**. Attendere un attimo finché l'apparecchio non reagisca ai singoli comandi.

## Controllo della temperatura

Il riscaldatore è dotato del sistema di controllo della temperatura. Nel caso in cui viene raggiunta la temperatura pericolosamente alta, il riscaldatore si spegne. Per ripristinare il funzionamento:

1. Scollegare il cavo di alimentazione dalla spina.
2. Commutare l'interruttore ON/OFF sul PANNELLO DI CONTROLLO su OFF. **Attendere 5 minuti.**
3. Verificare se griglie di ventilazione del caminetto non siano coperte o tappate con polvere. Nel caso di intasamento, usare l'aspirapolvere per pulirle.
4. Con il commutatore impostato in posizione OFF, ricollegare il cavo di alimentazione alla spina.
5. Se il problema persiste, affidare la verifica della spina e del cablaggio allo specialista.

## Informazioni sulle batterie del telecomando

In questo telecomando sono state utilizzate due batterie tipo **AAA** (non comprese).



Non gettare **MAI** le batterie nel **fuoco**. Il mancato rispetto di tale requisito **può causare una esplosione**. Le batterie usate devono essere smaltite nei contenitori appositamente contrassegnati o portate al Punto di Raccolta Differenziata dei Rifiuti Urbani.

## Pulizia e manutenzione

### Pulizia



Prima di procedere alla pulizia, alla manutenzione o allo spostamento del caminetto, bisogna **SEMPRE spegnere** il riscaldatore e **scollegare il cavo di alimentazione dalla presa**. Il mancato rispetto di tale requisito può causare **una folgorazione, un incendio o lesioni al corpo**.



**Non immergere MAI l'apparecchio in acqua e non spruzzare con acqua**. Tale comportamento può causare **una folgorazione, un incendio o lesioni al corpo**.

### Componenti in metallo:

- Lucidare con un panno secco, delicatamente umidificato con prodotto detergente a base di oli di agrumi.
- **NON** usare preparati per lucidare ottone o prodotti detergenti per la casa, perché questi prodotti danneggeranno di rifinitura in metallo.

### Componenti in vetro:

- Utilizzare i prodotti per lavare le superfici in vetro di alta qualità, spruzzati sul panno o asciugamano. Asciugare accuratamente con asciugamano in carta o con panno anti pelucchi.
- Non usare **MAI** prodotti di pulizia abrasivi, aerosol o altri prodotti che possono graffiare la superficie.

### Griglie di ventilazione:

- Rimuovere polvere e sporizia dal riscaldatore e dalla superficie di griglie con l'aspirapolvere o il panno per polvere.

### Elementi di plastica:

- Pulire delicatamente con un panno, leggermente umidificato con una leggera soluzione di detersivo per piatti e acqua tiepida.
- Non usare **MAI** prodotti di pulizia abrasivi, aerosol o altri prodotti che possono graffiare la superficie.

## Manutenzione



**Rischio di folgorazione! NON APRIRE i pannelli! L'apparecchio non contiene i componenti adatti per la riparazione in maniera autonoma!**



Prima di procedere alla pulizia, alla manutenzione o allo spostamento del caminetto, bisogna **SEMPRE spegnere** il riscaldatore e **scollegare il cavo di alimentazione dalla presa**. Il mancato rispetto di tale requisito può causare **una folgorazione, un incendio o lesioni al corpo**.

### Componenti elettrici e in movimento:

- Motori dei ventilatori sono stati lubrificati in fabbrica e non richiedono un'ulteriore lubrificazione.
- Componenti elettrici sono integrati nell'apparecchio e non possono essere riparati in modo autonomo.

### Stoccaggio:

L'apparecchio non utilizzato deve essere immagazzinato in un luogo pulito, asciutto.



**AVVERTIMENTO!** I componenti elettrici interni **NON SONO ADATTI** alla riparazione in modo autonomo dall'utente.



### WEEE:

Smaltimento e riciclaggio:

L'apparecchio non può essere gettato insieme ai semplici rifiuti urbani indifferenziati. Bisogna utilizzare gli appositi punti di raccolta. Per ulteriori informazioni relativi ai sistemi di raccolta dei rifiuti disponibili occorre contattare le autorità locali. Lo smaltimento delle apparecchiature elettriche nelle discariche può portare all'infiltrazione delle sostanze pericolose nelle acque sotterranee e immissione nella catena alimentare, che può avere un effetto negativo sulla salute e sul benessere.

Nel caso di sostituzione dei vecchi apparecchi per nuovi, il venditore ha l'obbligo legale di prendere l'apparecchio vecchio per lo smaltimento senza spese aggiuntive.

# CHIMENEA ELÉCTRICA, DE PARED CON FUNCIÓN DE CALEFACCIÓN MANUAL DE USUARIO

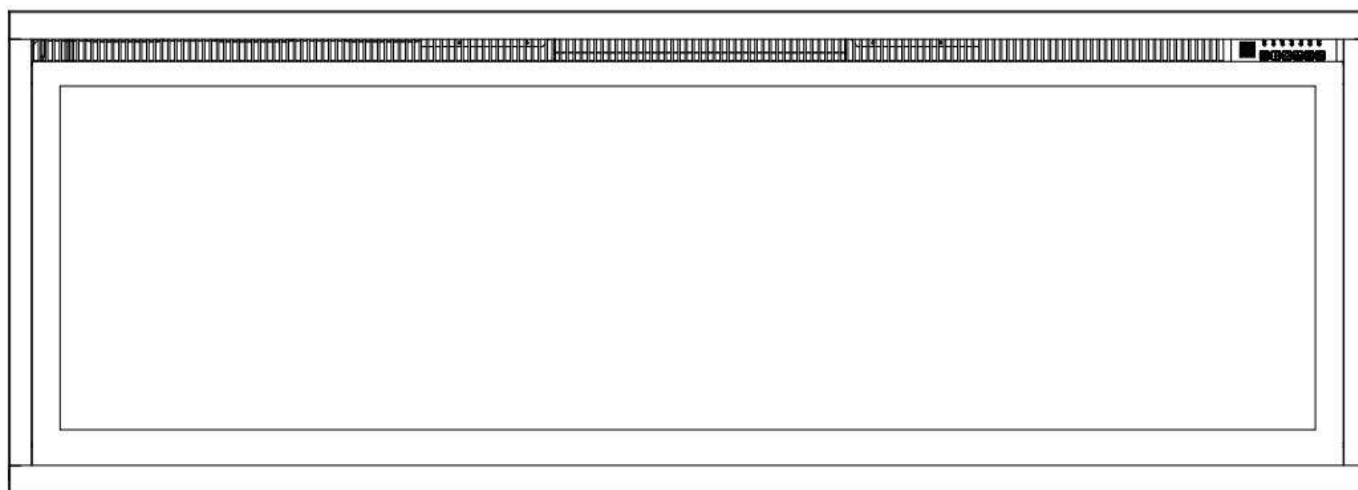

Chimenea eléctrica, de pared / para empotrar

**ROYAL 42"/50"/60"/65"/72"/100"**

**AC 220V-240V 50Hz 1400-1600W**

|  |  |
|--|--|
|  <b>ADVERTENCIA</b> | <b>Antes de conectar o usar</b> desde el dispositivo, <b>lea y entienda el manual completo del usuario</b> , incluida <b>toda la información de seguridad</b> . El incumplimiento de estas instrucciones puede <b>provocar incendios, descargas eléctricas o lesiones graves</b> . |
|--|--|

|   |  |
|---|--|
|  <b>¡ATENCIÓN!</b> | <b>Guarde esta guía del usuario</b> para uso posterior. En caso de venta o entrega del dispositivo, <b>será necesario adjuntar estas instrucciones</b> . |
|---|--|



# INSTRUCCIONES IMPORTANTES DE SEGURIDAD:

## ADVERTENCIA

**Cuando utilice dispositivos eléctricos, siga siempre las precauciones básicas para reducir el riesgo de incendio, descarga eléctrica y lesiones personales, incluyendo los siguientes consejos:**

- Lea todas las instrucciones antes de usar este dispositivo.
- El dispositivo se calienta durante su funcionamiento. Para evitar quemaduras, no toque las superficies calientes. Si está disponible, use las asas para trasladar el dispositivo. Mantenga los materiales combustibles como muebles, almohadas, ropa de cama, documentos, ropa y cortinas al menos a 1 m de la parte frontal del dispositivo. Mantenga todos estos objetos alejados de los laterales y la parte trasera del dispositivo. Para evitar el sobrecalentamiento, no cubra nada como electrodomésticos.
- Se debe tener especial cuidado cuando el dispositivo de calefacción se utiliza cerca de niños o personas discapacitadas y cuando se deja desatendido.
- El dispositivo no utilizado debe desconectarse de la fuente de alimentación.
- No encienda el dispositivo con un cable o enchufe dañado, o en el caso de un mal funcionamiento del dispositivo, o tras caer. Devuelva el dispositivo a un centro de servicio autorizado para su inspección, ajuste eléctrico o mecánico, o reparación.
- El dispositivo está diseñado solamente para uso en interiores.
- No utilice el dispositivo en baños, lavanderías y espacios similares. Nunca coloque el dispositivo donde pueda caer en una bañera u otro tanque de agua.
- No ponga el cable de alimentación debajo de la alfombra. No cubra el cable con alfombras, aceras u otros revestimientos. Mantenga el cable alejado de lugares frecuentados para que nadie tropiece con él.
- Para desconectar el dispositivo, apague todas las luces (posición "OFF") y luego desenchufe el cable de la toma de corriente.
- No coloque ni permita que ningún objeto entre en las aberturas de ventilación y los orificios de ventilación, ya que esto podría causar descargas eléctricas, incendios o daños al dispositivo.
- Para evitar el riesgo de incendio, no bloquee las entradas y salidas de aire. No utilice el dispositivo en superficies blandas, como una cama, donde se puedan bloquear las aberturas.
- La chimenea tiene elementos calefactores que pueden generar chispas y arcos eléctricos. No lo use en lugares donde se almacene gasolina, pintura u otros líquidos inflamables.
- Use la chimenea tal y como se describe en este manual. Cualquier otro uso no recomendado por el fabricante puede provocar incendios, descargas eléctricas o lesiones personales.
- PELIGRO: pueden generarse temperaturas ALTAS en condiciones de funcionamiento anormales. No cubra, total o parcialmente, el dispositivo de calefacción.
- Las lámparas se pueden reemplazar solo tras desconectar la chimenea de la fuente de alimentación.
- Este dispositivo no está diseñado para ser utilizado por personas (incluidos niños) con un rendimiento físico, mental o sensorial reducido o que carecen de los conocimientos o la experiencia adecuados, a menos que estén bajo la supervisión de una persona responsable de su seguridad o hayan sido instruidos por ellos en el área de uso del dispositivo. Asegúrese de que los niños no jueguen con el dispositivo.
- ¡ATENCIÓN! Para evitar el riesgo de reinicio involuntario de los interruptores de sobrecarga térmica, la chimenea no debe conectarse a un dispositivo de conmutación externo, como un programador o un circuito con un sistema de encendido y apagado cíclico.

# Preparación



Este producto está equipado con un **panel de vidrio!** Siempre cuando maneje el **vidrio**, debe mantener una **precaución especial**. El incumplimiento de estas instrucciones puede provocar lesiones personales o daños a la propiedad.

Retire todos los componentes y piezas de ensamblaje del cartón y colóquelos en una superficie limpia, suave y seca. Compruebe la lista de piezas para asegurarse de que no falta nada. Los materiales de embalaje deben desecharse adecuadamente. Siempre que sea posible, los residuos deben ser transferidos para su procesamiento.

**Se necesitarán las siguientes herramientas (no incluidas):**  
destornillador de estrella; nivel de burbuja; metro; taladro; martillo

# Elementos y componentes para el montaje

|   |  |                                      |                           |
|---|--|--------------------------------------|---------------------------|
| <p><b>A – Chimenea</b></p>  |  |                                      |                           |
|   | <p><b>B – Tornillos para madera</b>      <b>C – Anclajes</b></p> |                                      |                           |
|   | <p><b>Mando a distancia</b></p>                                  |                                      |                           |
| <p><b>E-Soporte de pared</b><br/>Montado en la parte posterior de la carcasa.</p> | <p><b>F-Cristales - grandes</b></p>                              | <p><b>G-Cristales - pequeños</b></p> | <p><b>H - Troncos</b></p> |

# Especificaciones y dimensiones

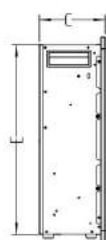
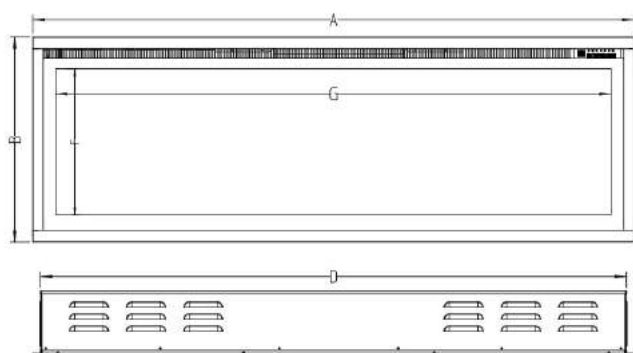

| Descripción                | Chimenea eléctrica   |
|----------------------------|--|
| <b>Tipo</b>                | 3 métodos de montaje: sobre la pared, empotrada en la pared y en la carcasa. |
| <b>Voltaje</b>             | 220 - 240 V  |
| <b>Potencia</b>            | 1400 - 1600 W  |
| <b>Corriente eléctrica</b> | 10 AMP circuito conectado a tierra   |

## MEDIDAS DEL PRODUCTO

| Número de modelo | A                   | B              | C                  | D                     | E                   | F              | G               |
|------------------|---------------------|----------------|--------------------|-----------------------|---------------------|----------------|-----------------|
| 42"              | 41-3/4"<br>[1060mm] | 17"<br>[430mm] | 5- 1/2"<br>[140mm] | 40- 7/16"<br>[1027mm] | 15- 5/8"<br>[397mm] | 12"<br>[306mm] | 38"<br>[965mm]  |
| 50"              | 49-3/4"<br>[1262mm] | 17"<br>[430mm] | 5- 1/2"<br>[140mm] | 48- 7/16"<br>[1230mm] | 15- 5/8"<br>[397mm] | 12"<br>[306mm] | 46"<br>[1168mm] |
| 60"              | 59-3/4"<br>[1516mm] | 17"<br>[430mm] | 5- 1/2"<br>[140mm] | 58- 7/16"<br>[1484mm] | 15- 5/8"<br>[397mm] | 12"<br>[306mm] | 56"<br>[1422mm] |
| 65"              | 64-3/4"<br>[1643mm] | 17"<br>[430mm] | 5- 1/2"<br>[140mm] | 63- 7/16"<br>[1611mm] | 15- 5/8"<br>[397mm] | 12"<br>[306mm] | 61"<br>[1548mm] |
| 72"              | 71-3/4"<br>[1821mm] | 17"<br>[430mm] | 5- 1/2"<br>[140mm] | 70- 7/16"<br>[1789mm] | 15- 5/8"<br>[397mm] | 12"<br>[306mm] | 68"<br>[1727mm] |
| 100"             | 99-3/4"<br>[2533mm] | 17"<br>[430mm] | 5- 1/2"<br>[140mm] | 98- 7/16"<br>[2500mm] | 15- 5/8"<br>[397mm] | 12"<br>[306mm] | 96"<br>[2438mm] |

## Montaje e instalación

El dispositivo está diseñado para ser montado sobre una pared, empotrado y / o en una carcasa. Elija un lugar adecuado que no sea susceptible a la humedad y que esté lejos de las cortinas, muebles y lugares con mucho tránsito.

**¡ATENCIÓN!** Todos los códigos eléctricos nacionales y locales deben ser observados.

### DISTANCIA MÍNIMA A MANTENER PARA MATERIALES INFLAMABLES

Las mediciones se deben realizar desde el panel frontal de vidrio.

|               |    |               |                             |
|---------------|----|---------------|-----------------------------|
| Lado inferior | 0" | Lado superior | 8" (300mm) desde la carcasa |
| Laterales     | 0" | Lado superior | 8" (300mm) desde el techo   |
| Lado trasero  | 0" |               |                             |

### DISTANCIA MÍNIMA DE LA CARCASA

## ¡ATENCIÓN!

AL UTILIZAR PINTURA O BARNIZ PARA TERMINAR LA CARCASA, ESTAS DEBEN SER RESISTENTES AL CALOR PARA PREVENIR QUE SE DESTIÑEN.

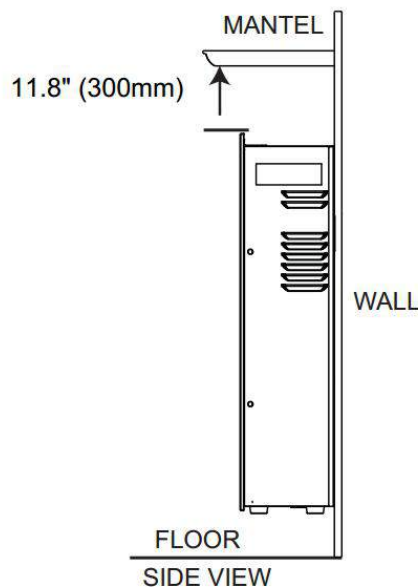

## MONTAJE EMPOTRADO EN LA PARED

**Atención:** Instale la chimenea de tal manera que, en caso de falla, se pueda quitar de la pared para fines de servicio.

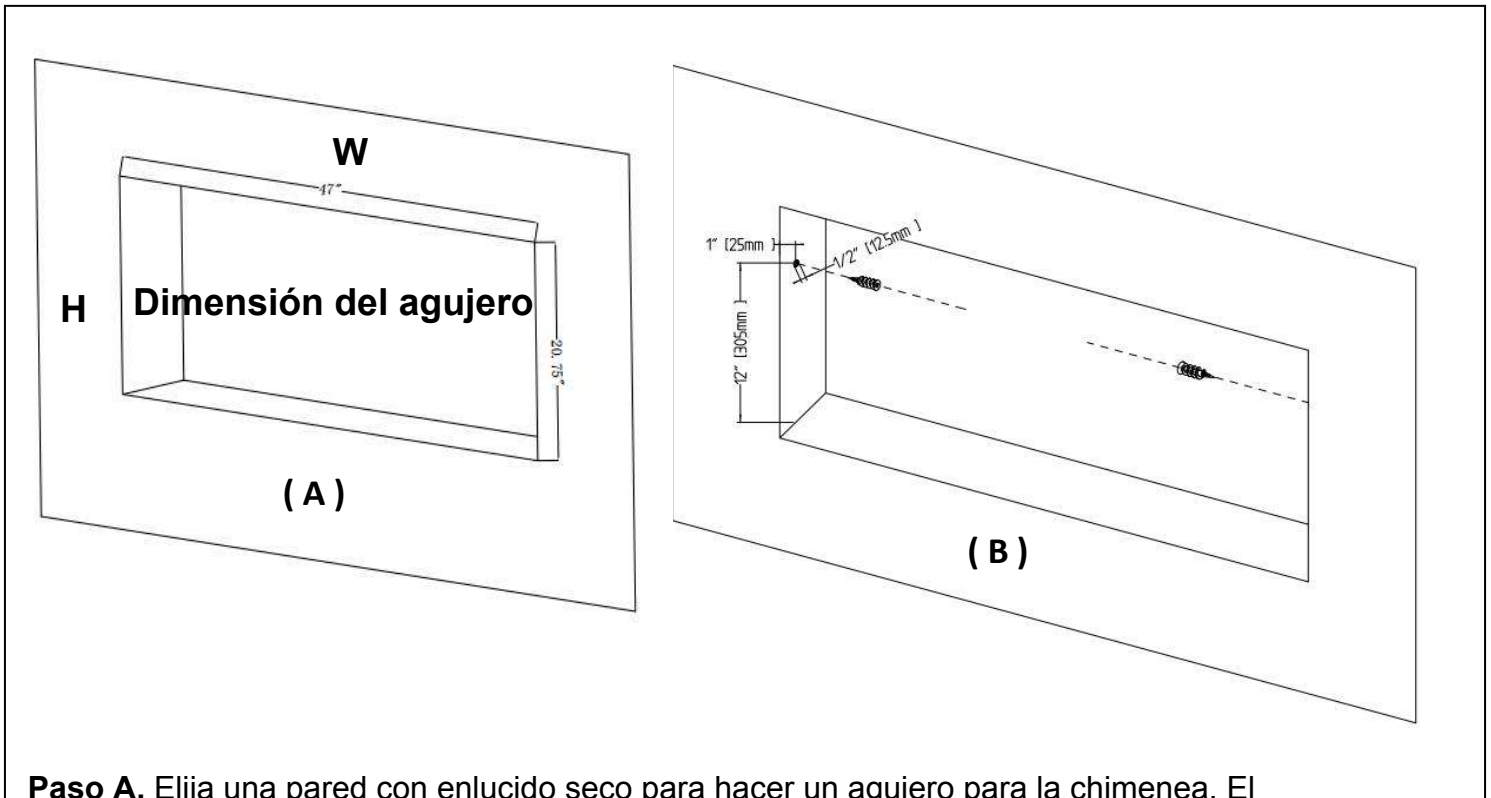

**Paso A.** Elija una pared con enlucido seco para hacer un agujero para la chimenea. El tamaño apropiado de los orificios se deben verificar en la tabla a continuación. **Dibujo (A)**

| Dimensión del agujero |                   |                  |
|-----------------------|-------------------|------------------|
| Número de modelo      | W                 | H                |
| 42"                   | 40- 3/4" [1035mm] | 15- 3/4" [400mm] |
| 50"                   | 48- 3/4" [1238mm] | 15- 3/4" [400mm] |
| 60"                   | 58- 3/4" [1492mm] | 15- 3/4" [400mm] |
| 65"                   | 63- 3/4" [1619mm] | 15- 3/4" [400mm] |
| 72"                   | 70- 3/4" [1797mm] | 15- 3/4" [400mm] |
| 100"                  | 98- 3/4" [2508mm] | 15- 3/4" [400mm] |

**Paso B.** Monte los tres enchufes de pared a cada lado del dispositivo, de acuerdo con las dimensiones que se muestran en la figura. **Dibujo (B)**

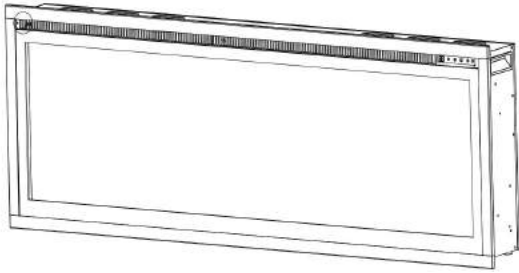

( C )

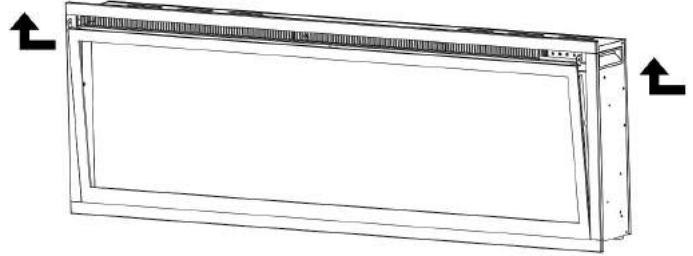

( D )

**Paso C.** Saque los dos tornillos a ambos lados del panel de vidrio. **Dibujo (C)**

**Paso D.** Con la ayuda de otra persona, retire el panel de vidrio de la chimenea. Colóquelo sobre una superficie suave y limpia. **Dibujo (D)**

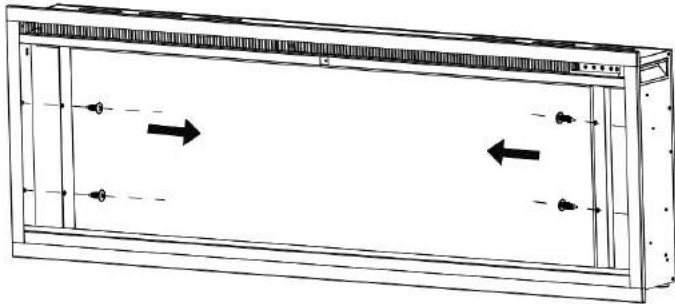

( E )

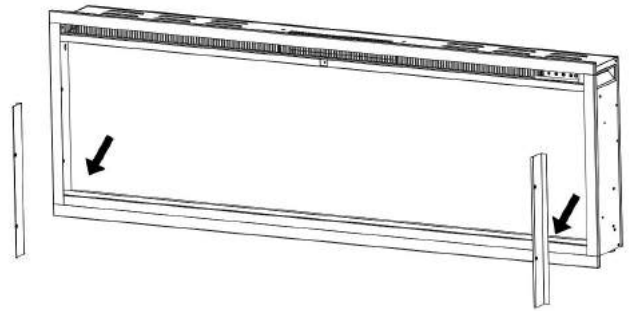

( F )

**Paso E.** Afloje los dos tornillos de ambos lados y, a continuación, retire los dos soportes metálicos, consérvelos, ya que tendrá que volver a atornillarlos. **Figura (E, F)**

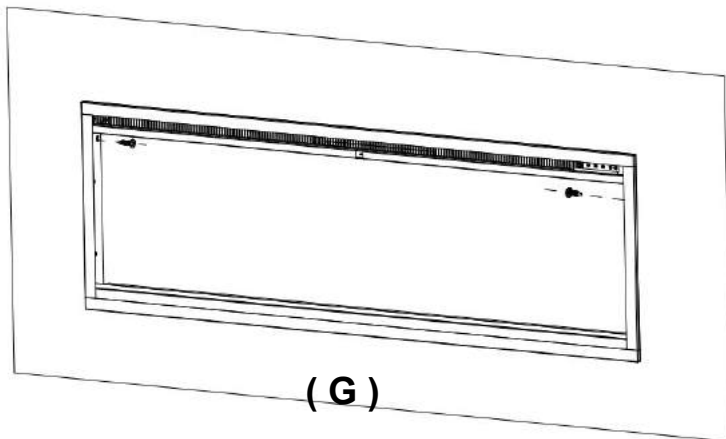

( G )

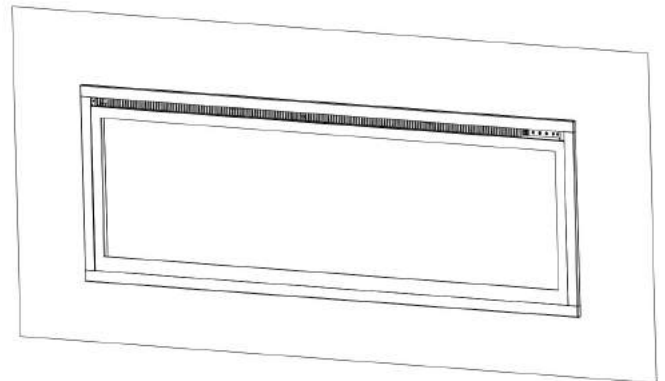

( H )

**Paso F.** Con ayuda de otra persona, coloque el módulo de comunicación en la abertura de la pared.

- Utilice 2 tornillos (incluidos) para fijar el dispositivo a la pared utilizando los soportes laterales. **Figura (G)**
- Coloque los elementos del hogar y vuelva a montar el cristal. **Figura (H)**



# MONTAJE EN PARED

Debido a la gran variedad de materiales utilizados en diferentes paredes, se recomienda consultar a un profesional antes de instalar este dispositivo en la pared.

A. Elija un lugar que no sea susceptible a la humedad y que esté al menos a 100 cm de materiales inflamables, como cortinas, muebles, ropa de cama, papel, etc. B. Se necesitan dos personas para determinar la ubicación final.

C. Coloque el lado frontal de la carcasa de cara hacia abajo sobre una superficie suave y no abrasiva. Retire el soporte de la parte posterior del dispositivo desatornillando los tornillos, consulte la Figura 1.

D. Marque la ubicación, luego fije los soportes a la pared con los tornillos provistos. Los soportes DEBEN apuntar hacia arriba y el soporte debe estar nivelado.

**¡ATENCIÓN! Se recomienda encarecidamente que el soporte de montaje (E) se atornille a los tacos de pared siempre que sea posible. Si no se pueden usar los tornillos de pared, asegúrese de que los anclajes de plástico suministrados se utilicen para fijar el soporte a la pared y que el soporte esté bien sujeto.**

E. Después de instalar el soporte de montaje en pared, levante el dispositivo con la ayuda de otra persona y coloque los dos ganchos del soporte en los orificios de la parte posterior del dispositivo.

F. Compruebe la estabilidad del dispositivo, asegurándose de que el soporte no salga de la pared.



Ilustración de un soporte de pared para modelos AV-WM42-50-60-65-72-100ROY

# Instalación del conjunto de madera / cristales

(**ATENCIÓN:** realice el montaje de acuerdo con el tipo de horno comprado o seleccionado)

**A.** Antes de instalar un juego de troncos / cristales / piedras decorativas, el dispositivo debe instalarse en el lugar de destino y el vidrio frontal debe retirarse.

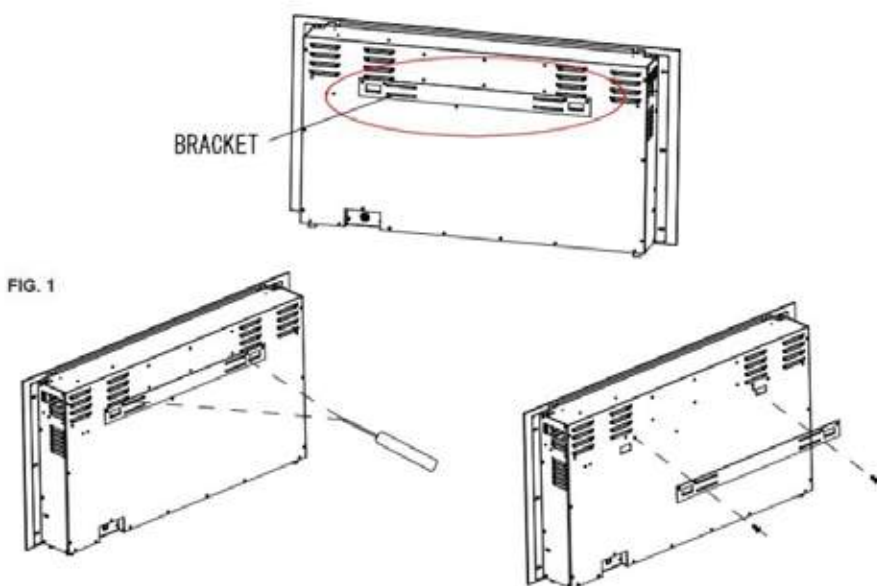
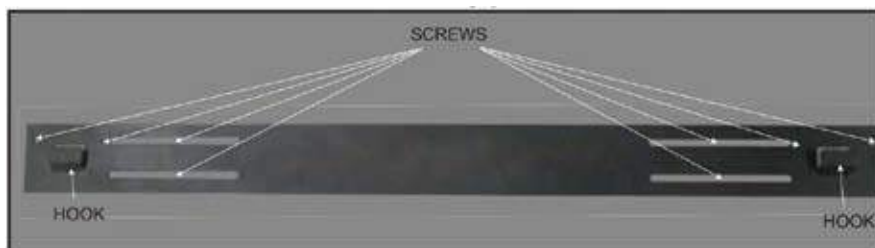
**B.** Distribuya con cuidado los cristales pequeños en la parte inferior de la bandeja en la parte delantera del dispositivo, tal y como se muestra en la figura. Coloque una capa uniforme sobre toda la longitud. **Figura 1.**

**C.** Coloque los cristales más grandes sobre los pequeños como desee. **Figura 2.**



**Figura 1.** (Cristales pequeños)

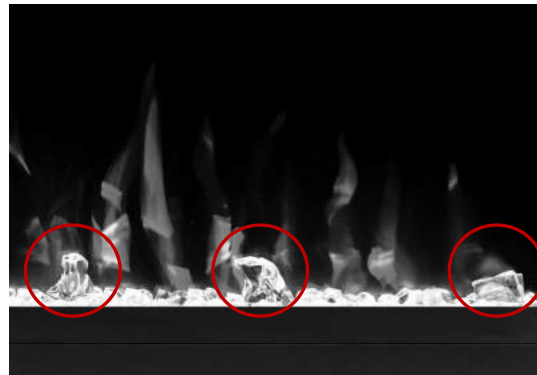

**Figura 2.** (Cristales grandes)

## Montaje opcional de troncos

Con cuidado, coloque los troncos sobre la superficie de pequeños cristales.

(véase a continuación ilustración con disposición recomendada) (Figura 3.)



**Figura 3.** (Troncos)

# Funcionamiento



Antes de conectar o comenzar a utilizar el dispositivo, lea concienzudamente en su totalidad el manual completo del usuario, incluida toda la información de seguridad. El incumplimiento de estas instrucciones puede provocar incendios, descargas eléctricas o lesiones graves.

## Conexión a la fuente de alimentación

Conecte el cable de alimentación a la toma de CA 220-240 V (consulte las **INSTRUCCIONES IMPORTANTES DE SEGURIDAD** en páginas 2 y 3). Asegúrese de que la enchufe de toma de corriente esté en buenas condiciones y que el enchufe macho no esté suelto. **NUNCA** no exceda la corriente de circuito permitida. **NO** conecte otros dispositivos al mismo circuito.

## Modo de empleo

Esta chimenea se puede operar por medio del PANEL TÁCTIL ubicado en la parte frontal de la chimenea o mediante el CONTROL REMOTO, alimentado por baterías.

El funcionamiento y las funciones de ambos métodos son idénticos.

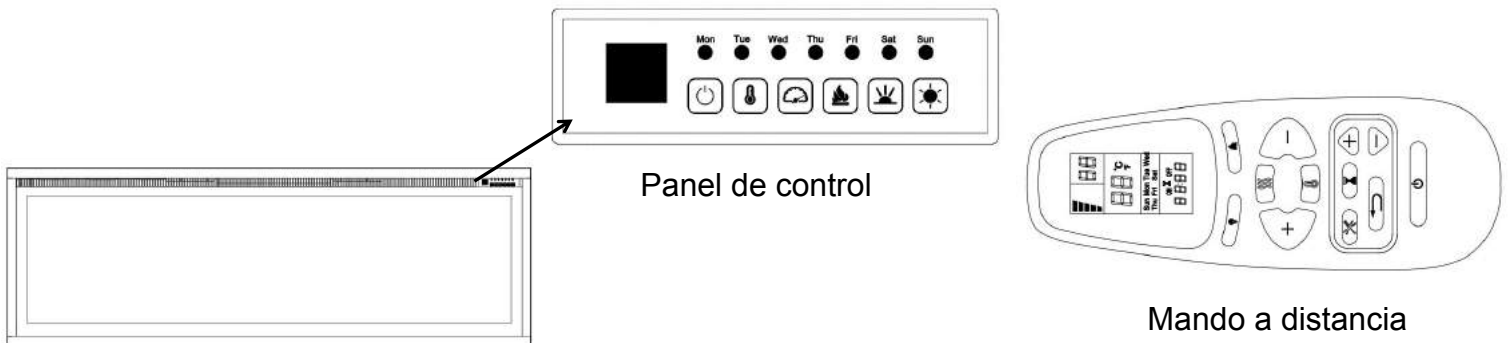

Antes de operar, lea las **INSTRUCCIONES IMPORTANTES DE SEGURIDAD** en las páginas 2 y 3 y sígalas.







Panel de control

Mando a distancia



## Funcionamiento con panel de control

| BOTÓN   | FUNCIÓN   | OPERACIÓN Y SEÑALIZACIÓN  |    |    |    |    |    |    |    |    |    |    |    |    |    |    |    |    |    |    |    |    |    |    |    |    |    |    |    |    |    |    |    |    |    |    |    |    |    |    |    |    |    |  |    |    |    |    |    |    |    |    |    |    |    |    |  |   |
|---|---|---|----|----|----|----|----|----|----|----|----|----|----|----|----|----|----|----|----|----|----|----|----|----|----|----|----|----|----|----|----|----|----|----|----|----|----|----|----|----|----|----|----|--|----|----|----|----|----|----|----|----|----|----|----|----|--|---|
| <br><b>POWER</b> | <p><b>ON</b> Activa las funciones del panel de control y del mando a distancia. Se atribuye el efecto de llama.</p> <p><b>OFF</b> Desactiva las funciones del panel de control y del mando a distancia. Apaga el efecto de llama.</p>   | <ol style="list-style-type: none"> <li><b>Presione una vez:</b> El indicador se enciende. Encendiendo la fuente de alimentación. Todas las funciones activas.</li> <li><b>Presione de nuevo:</b> Efecto de llama apagado. El dispositivo está en modo de espera. Todas las funciones desactivadas.</li> </ol> |    |    |    |    |    |    |    |    |    |    |    |    |    |    |    |    |    |    |    |    |    |    |    |    |    |    |    |    |    |    |    |    |    |    |    |    |    |    |    |    |    |  |    |    |    |    |    |    |    |    |    |    |    |    |  |   |
| <br><b>TEMP</b>  | <ol style="list-style-type: none"> <li><b>Pulse una vez:</b> Se enciende el testigo. La temperatura cambia a 18 °C</li> <li><b>Pulse de nuevo</b> hasta alcanzar el ajuste deseado. La pantalla muestra la configuración de la tabla:</li> </ol> <table border="1" data-bbox="272 1753 1510 1921"> <thead> <tr> <th>NO</th> <th>0</th> <th>1</th> <th>2</th> <th>3</th> <th>4</th> <th>5</th> <th>6</th> <th>7</th> <th>8</th> <th>9</th> <th>10</th> <th>11</th> <th>12</th> </tr> </thead> <tbody> <tr> <td>°C</td> <td>18</td> <td>19</td> <td>20</td> <td>21</td> <td>22</td> <td>23</td> <td>24</td> <td>25</td> <td>26</td> <td>27</td> <td>28</td> <td>29</td> <td>30</td> </tr> <tr> <td>°F</td> <td>64</td> <td>66</td> <td>68</td> <td>70</td> <td>72</td> <td>74</td> <td>76</td> <td>78</td> <td>80</td> <td>82</td> <td>84</td> <td>86</td> <td>88</td> </tr> <tr> <td></td> <td>65</td> <td>67</td> <td>69</td> <td>71</td> <td>73</td> <td>75</td> <td>77</td> <td>79</td> <td>81</td> <td>83</td> <td>85</td> <td>87</td> <td></td> </tr> </tbody> </table> | NO  | 0  | 1  | 2  | 3  | 4  | 5  | 6  | 7  | 8  | 9  | 10 | 11 | 12 | °C | 18 | 19 | 20 | 21 | 22 | 23 | 24 | 25 | 26 | 27 | 28 | 29 | 30 | °F | 64 | 66 | 68 | 70 | 72 | 74 | 76 | 78 | 80 | 82 | 84 | 86 | 88 |  | 65 | 67 | 69 | 71 | 73 | 75 | 77 | 79 | 81 | 83 | 85 | 87 |  | <p><b>ATENCIÓN:</b> Pulse y mantenga pulsado el botón durante 5 segundos, la escala cambiará de °C a °F. Igual que °F a °C.</p> |
| NO  | 0   | 1   | 2  | 3  | 4  | 5  | 6  | 7  | 8  | 9  | 10 | 11 | 12 |    |    |    |    |    |    |    |    |    |    |    |    |    |    |    |    |    |    |    |    |    |    |    |    |    |    |    |    |    |    |  |    |    |    |    |    |    |    |    |    |    |    |    |  |   |
| °C  | 18  | 19  | 20 | 21 | 22 | 23 | 24 | 25 | 26 | 27 | 28 | 29 | 30 |    |    |    |    |    |    |    |    |    |    |    |    |    |    |    |    |    |    |    |    |    |    |    |    |    |    |    |    |    |    |  |    |    |    |    |    |    |    |    |    |    |    |    |  |   |
| °F  | 64  | 66  | 68 | 70 | 72 | 74 | 76 | 78 | 80 | 82 | 84 | 86 | 88 |    |    |    |    |    |    |    |    |    |    |    |    |    |    |    |    |    |    |    |    |    |    |    |    |    |    |    |    |    |    |  |    |    |    |    |    |    |    |    |    |    |    |    |  |   |
|   | 65  | 67  | 69 | 71 | 73 | 75 | 77 | 79 | 81 | 83 | 85 | 87 |    |    |    |    |    |    |    |    |    |    |    |    |    |    |    |    |    |    |    |    |    |    |    |    |    |    |    |    |    |    |    |  |    |    |    |    |    |    |    |    |    |    |    |    |  |   |



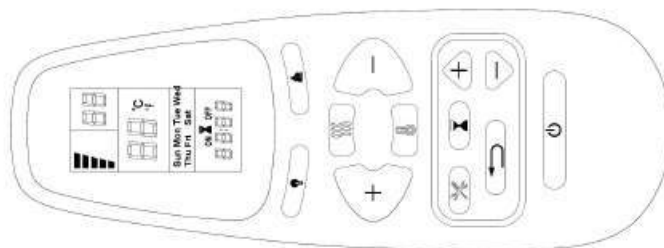

|  |   |   |
|--|---|---|
|  <p><b>SPEED</b></p>              | <p><b>Velocidad del efecto:</b> Cambio de velocidad del efecto de llama. Existen 3 niveles de velocidad: 01 (lento), 02 (medio), 03 (rápido).</p>   | <ol style="list-style-type: none"> <li>1. <b>Pulse una vez.</b> Se enciende el testigo. La velocidad cambia</li> <li>2. <b>Pulse de nuevo</b> hasta alcanzar el ajuste deseado. Por defecto 02.</li> </ol>  |
|  <p><b>FLAME COLOR</b></p>        | <p><b>Botón LLAMA:</b> ajusta el brillo de la llama.</p> <p><b>¡ATENCIÓN!</b> El efecto de llama permanece activo hasta que se presiona el botón de encendido. El efecto de llama debe estar encendido para activar el calentador.</p>  | <ol style="list-style-type: none"> <li>1. <b>Presione una vez:</b> Cambiando el brillo del efecto llama.</li> <li>2. <b>Presione nuevamente</b> hasta obtener el ajuste deseado.</li> </ol>   |
|  <p><b>EMBER LIGHTS</b></p>       | <p><b>Botón de retroiluminación del tronco:</b> Hace que cambie el color en la parte inferior del efecto.</p> <p><b>ATENCIÓN:</b> El efecto de color permanece activo hasta que se pulsa el botón de encendido.</p> <p><b>ATENCIÓN:</b> Esta chimenea cuenta con la función de guardar la configuración de la retroiluminación.</p> | <ol style="list-style-type: none"> <li>1. <b>Pulse una vez.</b> Cambio de color de la retroiluminación</li> <li>2. <b>Pulse de nuevo</b> hasta alcanzar el ajuste deseado. Existen 10 colores disponibles.</li> <li>3. <b>Ciclo automático:</b> Al pulsar 11 veces, los colores de la retroiluminación cambiarán automáticamente (<b>ATENCIÓN: el cambio de colores dura 15 segundos.</b>)</li> </ol> |
|  <p><b>EMBER BRIGHTNESS</b></p> | <p><b>Brillo de la retroiluminación:</b> Cambio del brillo de la retroiluminación.</p> <p><b>ATENCIÓN:</b> El brillo de la retroiluminación permanece activo hasta que se pulsa el botón de encendido.</p>  | <ol style="list-style-type: none"> <li>1. <b>Pulse una vez.</b> Cambio del brillo de la retroiluminación.</li> <li>2. <b>Pulse de nuevo</b> hasta alcanzar el ajuste deseado. Existen 5 niveles disponibles.</li> </ol> <p><b>De L1 - L2 - L3 - L4 - L5</b></p>   |

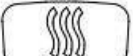
## Funcionamiento con mando a distancia

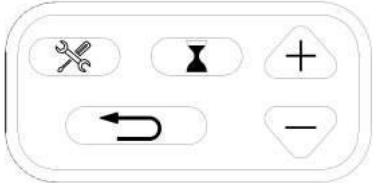

| BOTÓN  | FUNCIÓN  | OPERACIÓN Y SEÑALIZACIÓN  |
|--|--|---|
| <br><b>POWER</b>    | <p><b>ON</b> Activa las funciones del panel de control y del mando a distancia. Se atribuye el efecto de llama.</p> <p><b>OFF</b> Desactiva las funciones del panel de control y del mando a distancia. Apaga el efecto de llama.</p>  | <ol style="list-style-type: none"> <li><b>Presione una vez:</b> El indicador se enciende. Enciende la fuente de alimentación. Todas las funciones activas.</li> <li><b>Presione de nuevo:</b> Efecto de llama apagado. El dispositivo está en modo de espera. Todas las funciones desactivadas.</li> </ol>  |
|                     | <p><b>Botón de COLOR:</b> Cambio de color para el efecto de llama.</p> <p><b>¡ATENCIÓN!</b> El efecto de color permanece activo hasta que pulse el botón de encendido. El efecto de color debe de estar encendido para activar el calentador.</p>  | <ol style="list-style-type: none"> <li><b>Presione una vez:</b> Cambio del color de la llama.</li> <li><b>Presione nuevamente</b> hasta obtener el ajuste deseado. Disponible en 6 colores.</li> </ol>  |
|                   | <p><b>Botón LLAMA:</b> ajusta el brillo de la llama.</p> <p><b>¡ATENCIÓN!</b> El efecto de llama permanece activo hasta que se presiona el botón de encendido. El efecto de llama debe estar encendido para activar el calentador.</p>   | <ol style="list-style-type: none"> <li><b>Presione una vez:</b> Cambiando el brillo del efecto llama.</li> <li><b>Presione nuevamente</b> hasta obtener el ajuste deseado.</li> </ol>   |
| <br><b>HEATER</b> | <p><b>Botón CALENTADOR:</b> Enciende y apaga el calentador.</p> <p><b>¡ATENCIÓN!</b> El calentador solo funcionará si el efecto de llama está activo. Si el efecto de la llama se apaga, el calentador no se encenderá.</p> <p><b>¡ATENCIÓN!</b> Para evitar el sobrecalentamiento, el ventilador del calentador soplará aire fresco durante 8-10 segundos antes de encender el calentador y tras haberse apagado.</p> | <ol style="list-style-type: none"> <li><b>Presione una vez:</b> El indicador se enciende. El ventilador expulsa aire fresco durante 10 segundos. El calentador se encenderá en nivel bajo y expulsará aire caliente.</li> <li><b>Presione de nuevo:</b> El indicador se ilumina. El calentador se encenderá en nivel alto y expulsará aire caliente.</li> <li><b>Presione de nuevo:</b> El calentador se apaga. El ventilador expulsa aire fresco durante 10 segundos permitiendo que el calentador se enfríe, luego se apagará.</li> </ol> |





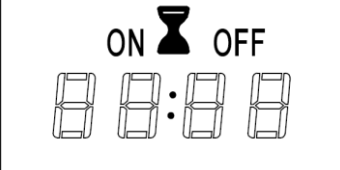

## CONFIGURACIÓN DEL PROGRAMADOR CON EL MANDO A DISTANCIA

|   |   |   |
|---|---|---|
|  | <b>Temporizador:</b> Muestra el día actual, la hora y la semana. Presione para introducir o confirmar la configuración.     |  |
|  | <b>Ajustes:</b> Para ir al siguiente paso (pulse el botón del temporizador). Pulse para confirmar el programa de la semana. |   |
|  | <b>Volver:</b> Presione para borrar la configuración. Para volver al paso anterior (pulse el botón de configuración).       |   |
|  | <b>Parte superior / inferior</b> (se usa con el botón Configuración).   |   |





|  |  |   |
|--|--|---|
| <b>Pantalla digital</b>  |  |   |
| <b>Días de la semana</b><br>Mon, Tues, Wed, Thurs, Fri, Sat, Sun |  | <p><b>¡Atención!</b> Las funciones solo se pueden ajustar cuando las letras o números correspondientes están parpadeando.</p> <p><b>¡Atención!</b> Ajuste el reloj a la hora actual antes de los ajustes semanales.</p> |
| <b>Visualización del tiempo</b>                                  |  |   |
| Hora actual / Temporizador de 00:00 a 24:00                      |  |   |

| <br><b>TEMP</b> | <p><b>Botón de TEMPERATURA:</b> Enciende y apaga el calentador.</p> <p><b>¡ATENCIÓN!</b> Mantenga presionado el botón durante 5 segundos, la escala cambiará de °C a °F. Lo mismo de °F a °C.</p>   | <p>1. <b>Presione una vez:</b> El indicador se enciende. La temperatura cambiará a 18°C.</p> <p>2. <b>Presione nuevamente</b> hasta obtener el ajuste deseado. La pantalla muestra el ajuste de la tabla:</p> |    |    |    |    |    |    |    |    |    |    |    |    |    |    |    |    |    |    |    |    |    |    |    |    |    |    |    |    |    |    |    |    |    |    |    |    |    |    |    |    |    |  |    |    |    |    |    |    |    |    |    |    |    |    |  |  |
|--|---|---|----|----|----|----|----|----|----|----|----|----|----|----|----|----|----|----|----|----|----|----|----|----|----|----|----|----|----|----|----|----|----|----|----|----|----|----|----|----|----|----|----|--|----|----|----|----|----|----|----|----|----|----|----|----|--|--|
|  | <table border="1"> <thead> <tr> <th>NO</th> <th>0</th> <th>1</th> <th>2</th> <th>3</th> <th>4</th> <th>5</th> <th>6</th> <th>7</th> <th>8</th> <th>9</th> <th>10</th> <th>11</th> <th>12</th> </tr> </thead> <tbody> <tr> <td>°C</td> <td>18</td> <td>19</td> <td>20</td> <td>21</td> <td>22</td> <td>23</td> <td>24</td> <td>25</td> <td>26</td> <td>27</td> <td>28</td> <td>29</td> <td>30</td> </tr> <tr> <td>°F</td> <td>64</td> <td>66</td> <td>68</td> <td>70</td> <td>72</td> <td>74</td> <td>76</td> <td>78</td> <td>80</td> <td>82</td> <td>84</td> <td>86</td> <td>88</td> </tr> <tr> <td></td> <td>65</td> <td>67</td> <td>69</td> <td>71</td> <td>73</td> <td>75</td> <td>77</td> <td>79</td> <td>81</td> <td>83</td> <td>85</td> <td>87</td> <td></td> </tr> </tbody> </table> | NO  | 0  | 1  | 2  | 3  | 4  | 5  | 6  | 7  | 8  | 9  | 10 | 11 | 12 | °C | 18 | 19 | 20 | 21 | 22 | 23 | 24 | 25 | 26 | 27 | 28 | 29 | 30 | °F | 64 | 66 | 68 | 70 | 72 | 74 | 76 | 78 | 80 | 82 | 84 | 86 | 88 |  | 65 | 67 | 69 | 71 | 73 | 75 | 77 | 79 | 81 | 83 | 85 | 87 |  |  |
|  | NO  | 0   | 1  | 2  | 3  | 4  | 5  | 6  | 7  | 8  | 9  | 10 | 11 | 12 |    |    |    |    |    |    |    |    |    |    |    |    |    |    |    |    |    |    |    |    |    |    |    |    |    |    |    |    |    |  |    |    |    |    |    |    |    |    |    |    |    |    |  |  |
| °C   | 18  | 19  | 20 | 21 | 22 | 23 | 24 | 25 | 26 | 27 | 28 | 29 | 30 |    |    |    |    |    |    |    |    |    |    |    |    |    |    |    |    |    |    |    |    |    |    |    |    |    |    |    |    |    |    |  |    |    |    |    |    |    |    |    |    |    |    |    |  |  |
| °F   | 64  | 66  | 68 | 70 | 72 | 74 | 76 | 78 | 80 | 82 | 84 | 86 | 88 |    |    |    |    |    |    |    |    |    |    |    |    |    |    |    |    |    |    |    |    |    |    |    |    |    |    |    |    |    |    |  |    |    |    |    |    |    |    |    |    |    |    |    |  |  |
|  | 65  | 67  | 69 | 71 | 73 | 75 | 77 | 79 | 81 | 83 | 85 | 87 |    |    |    |    |    |    |    |    |    |    |    |    |    |    |    |    |    |    |    |    |    |    |    |    |    |    |    |    |    |    |    |  |    |    |    |    |    |    |    |    |    |    |    |    |  |  |
|  |   |   |    |    |    |    |    |    |    |    |    |    |    |    |    |    |    |    |    |    |    |    |    |    |    |    |    |    |    |    |    |    |    |    |    |    |    |    |    |    |    |    |    |  |    |    |    |    |    |    |    |    |    |    |    |    |  |  |

## 1 Introducir el día y la hora actuales





1. Pulsar  una vez. Cuando "MON" (lunes) comience a parpadear, use  para seleccionar el día actual.
2. Pulsar  Cuando los dígitos de la hora comiencen a parpadear, use  para justar las horas.
3. Pulsar  de nuevo. Cuando los números de los minutos comiencen a parpadear, use  para ajustar los minutos.
4. Pulsar  de nuevo. La hora actual se ha establecido.

## 2 Establecer la hora y temperatura de encendido / apagado en el programa semanal

1. Pulsar . Cuando "MON" parpadee (lunes), presione  3 veces. Cuando parpadee "ON", use  para seleccionar la hora y minutos deseados para ENCENDER la calefacción  en cualquier momento para borrar dígitos y apagar el temporizador.









### ¡ATENCIÓN!

El temporizador solo se puede ajustar en pasos de 30 minutos (por ejemplo, 00:00 - 00:30, 00:30 - 01:00, etc.)

2. Pulsar  Cuando "OFF" empiece a parpadear, utilice  para seleccionar la hora y los minutos deseados APAGAR la calefacción.  
Pulsar  en cualquier momento para borrar dígitos y apagar el temporizador.
3. Pulsar  Otra vez. Cuando "18" parpadee, use  para seleccionar la temperatura deseada para el lunes.

### ¡ATENCIÓN!

Si la temperatura se estableció previamente, estos dígitos se mostrarán en lugar de "18".

4. Pulsar  Otra vez. Cuando "TUES" (martes) y "ON" parpadeen, use  para seleccionar la hora y los minutos deseados para encender la calefacción el martes.
5. Pulsar  Otra vez. Cuando "OFF" parpadee, use  para seleccionar la hora y los minutos deseados para apagar la calefacción el martes.
6. Pulsar  Otra vez. Cuando "18" parpadee, use  para seleccionar la temperatura deseada para el martes.
7. Repita los pasos de 1 a 6 para configurar la hora de encendido / apagado y la temperatura para miércoles (WED), jueves (THURS), viernes (FRI), sábado (SAT) y domingo (SUN).
8. Pulsar  o  para completar la configuración, asegurándose de que el mando a distancia apunte hacia el receptor en el centro del dispositivo. El dispositivo emitirá un pitido para confirmar que la programación terminó con éxito.

## Advertencia sobre ventanas abiertas

Si la temperatura de la habitación desciende a 10 grados en 3 minutos, el dispositivo asumirá que hay una ventana abierta cerca. Para ahorrar energía, la chimenea cambiará automáticamente del modo Alto al Bajo o si el calentador ya está en el modo Bajo, se apagará completamente.

Después de cambiar del modo Alto a Bajo, el dispositivo emitirá tres pitidos y la pantalla digital parpadeará "88" tres veces antes de mostrar el estado de calentamiento existente.

Después de cambiar del modo bajo a "OFF", el dispositivo emitirá tres pitidos y la pantalla digital parpadeará constantemente "88".

Para restablecer la función de calefacción, consulte el capítulo "Manejo del mando a distancia".



## ¡ATENCIÓN!

Durante la primera puesta en marcha del calentador, puede aparecer un olor ligero. Este es un fenómeno normal y no debe repetirse a menos que el calentador no se use durante mucho tiempo.

## ¡ATENCIÓN!

Para mejorar el rendimiento, **dirija** al frente de la chimenea. **NO presione los botones demasiado rápido**. Espere un momento hasta que el dispositivo responda a cada comando.

## Control de limitación de temperatura.

El calentador está equipado con control de limitación de temperatura. En caso de temperaturas peligrosamente altas, el calentador se apagará. Para restaurar su funcionamiento:

1. Desenchufe el cable de alimentación de la toma de corriente.
2. Gire el interruptor de ENCENDIDO / APAGADO en el PANEL DE CONTROL en posición OFF. **Espere 5 minutos.**
3. Compruebe que las rejillas de ventilación de la chimenea no estén cubiertas u obstruidas con polvo. En el caso de obstrucción, use una aspiradora para limpiarlo.
4. Con el interruptor en la posición OFF, vuelva a conectar el cable de alimentación a la toma de corriente de la pared.
5. Si el problema persiste, haga verificar la conexión y el cableado por un especialista.

## Información sobre las pilas del mando a distancia

En este control remoto hay dos pilas **AAA** (no incluidas).



**NUNCA** tire las pilas al **fuego**. El incumplimiento de este requisito **puede provocar una explosión**. Las baterías usadas se deben tirar en contenedores especialmente marcados o entregarse en el Punto de recogida selectiva de residuos municipales.

## Limpieza y mantenimiento

### Limpieza



Antes de limpiar, mantener o mover la chimenea, debe **apagar SIEMPRE** el calefactor y **desconectar el cable de alimentación de la toma**. El incumplimiento de estas instrucciones puede provocar incendios, **descargas eléctricas o lesiones graves**.



**NUNCA** sumerja el aparato en agua ni lo rocíe con agua. De lo contrario, se pueden producir **descargas eléctricas, incendios o lesiones**.

### Elementos de metal:

- Pulir con un paño seco, ligeramente humedecido en un producto de limpieza a base de aceites cítricos.
- **NO** use productos de limpieza para pulir latón o productos de limpieza domésticos, ya que estos productos dañarán el acabado metálico.



### Elementos de vidrio:

- Use un limpiador de vidrios de alta calidad, rociando sobre un paño o toalla. Seque bien con una toalla de papel o un paño que no suelte pelusa.
- **NUNCA** use limpiadores abrasivos, aerosoles u otros productos que puedan arañar la superficie.

### Rejillas de ventilación:

- Elimine el polvo y la suciedad de las superficies del calentador y la rejilla con una aspiradora o un paño para polvo.

### Componentes de plástico:

- Limpie suavemente con un paño ligeramente humedecido con una solución suave de detergente para platos y agua tibia.
- **NUNCA** use limpiadores abrasivos, aerosoles u otros productos que puedan arañar la superficie.

## Mantenimiento



**¡Riesgo de descarga eléctrica! ¡NO ABRIR ningún panel! ¡El dispositivo no contiene partes para auto-reparación!**



Antes de limpiar, mantener o mover la chimenea, debe **apagar SIEMPRE** el calefactor y **desconectar el cable de alimentación de la toma**. El incumplimiento de estas instrucciones puede provocar incendios, **descargas eléctricas o lesiones graves**.

### Componentes eléctricos y móviles:

- Los motores de los ventiladores han sido pre-lubricados y no requieren lubricación posterior.
- Los componentes eléctricos están integrados en el dispositivo y no pueden ser reparados individualmente.

### Almacenamiento:

Guarde el dispositivo no utilizado en un lugar limpio y seco.



**¡ADVERTENCIA!** Los componentes eléctricos internos **NO ESTÁN DISEÑADOS** para la reparación propia del usuario.



### WEEE:

Utilización y reciclaje:

Este dispositivo no puede desecharse con los residuos municipales normales y no separados. Utilice puntos de recogida especiales. Póngase en contacto con su autoridad local para obtener información sobre los sistemas de recolección disponibles. Si desecha dispositivos eléctricos en vertederos, las sustancias peligrosas pueden filtrarse al agua subterránea y llegar a la cadena alimenticia, lo que puede tener un efecto adverso en la salud y el bienestar.

En el caso de reemplazo de aparatos viejos por uno nuevo, el vendedor está legalmente obligado a aceptar el dispositivo viejo para reciclarlo sin ningún cargo adicional.

# FOYER ÉLECTRIQUE MURAL AVEC FONCTION DE CHAUFFAGE

## MANUEL D'UTILISATION

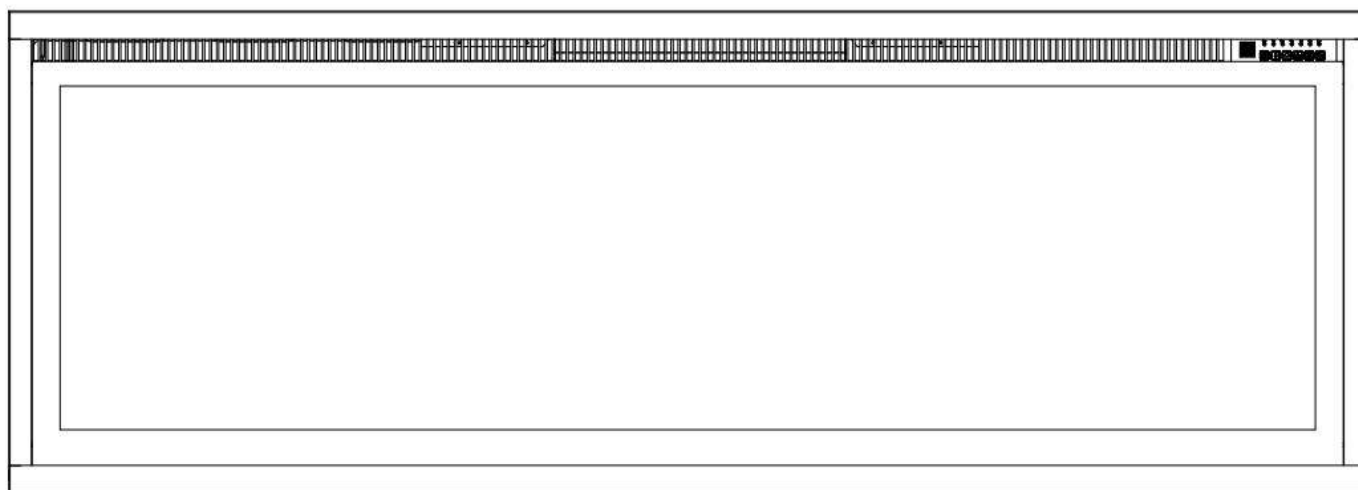

Foyer électrique mural / à encastrer

**ROYAL 42"/50"/60"/65"/72"/100"**

**AC 220V-240V 50Hz 1400-1600W**

**⚠ AVERTISSEMENT**

**Avant de raccorder ou d'utiliser l'appareil, lisez et comprenez le manuel d'utilisation complet, y compris toutes les consignes de sécurité. Le non-respect de cette exigence peut entraîner un incendie, un choc électrique ou des blessures graves.**

**⚠ ATTENTION**

**Conservez ce manuel d'utilisation pour pouvoir l'utiliser dans le futur. Si vous vendez ou remettez l'appareil, il est essentiel que vous joigniez le manuel d'utilisation à celui-ci.**



# CONSIGNES DE SÉCURITÉ

## AVERTISSEMENT

Lorsque vous utilisez de l'équipement électrique, prenez toujours des précautions de base pour réduire les risques d'incendie, de choc électrique et de blessures corporelles, en tenant compte de ce qui suit :

- Lisez toutes les instructions avant d'utiliser cet appareil.
- L'appareil se réchauffe pendant le fonctionnement. Pour éviter les brûlures, ne touchez pas les surfaces chaudes. Si possible, utilisez les poignées pour déplacer l'appareil. Gardez les matériaux combustibles tels que meubles, oreillers, literie, documents, vêtements et rideaux à au moins 1 m de l'avant de l'appareil. Éloignez tous ces objets des côtés et de l'arrière de l'appareil. Pour éviter toute surchauffe, ne couvrez pas l'appareil.
- Soyez particulièrement prudent lorsque vous utilisez l'appareil de chauffage près d'enfants ou de personnes handicapées et lorsqu'il est allumé sans surveillance.
- Lorsqu'il n'est pas utilisé, débranchez l'appareil de l'alimentation électrique.
- N'utilisez pas l'appareil si le câble d'alimentation ou la fiche est endommagée, ou en cas de défaillance de l'appareil, de chute de hauteur. Retournez l'appareil à un centre de service agréé pour inspection, réglage électrique ou mécanique ou réparation.
- L'appareil est conçu uniquement pour un usage à l'intérieur.
- N'utilisez pas l'appareil dans les salles de bains, les buanderies et d'autres endroits similaires. Ne placez jamais l'appareil dans un endroit où il pourrait tomber dans une baignoire ou un autre réservoir d'eau.
- Ne faites pas passer le câble d'alimentation sous un tapis. Ne couvrez pas le câble avec des tapis ou des moquettes. Éloignez le câble des endroits fréquemment utilisés afin que personne ne trébuche dessus.
- Pour arrêter l'appareil, mettez tous les voyants sur "OFF", puis débranchez le câble d'alimentation de la prise murale.
- N'insérez pas ou ne laissez pas d'objets de quelque nature que ce soit pénétrer dans les ouvertures de ventilation ou les événements d'aération, car cela pourrait provoquer un choc électrique, un incendie ou endommager l'appareil.
- Pour éviter tout risque d'incendie, ne bloquez en aucune façon les entrées et sorties d'air. N'utilisez pas l'appareil sur des surfaces souples telles que des lits où les ouvertures peuvent être bloquées.
- Le foyer a des éléments chauffants à l'intérieur et peut produire des étincelles et des arcs électriques. N'utilisez pas l'appareil dans les zones de stockage d'essence, de peintures ou d'autres liquides inflammables.
- N'utilisez le foyer que de la façon décrite dans ce manuel. Toute autre utilisation non recommandée par le fabricant peut provoquer un incendie, un choc électrique ou des blessures corporelles.
- DANGER - Des températures élevées peuvent être générées dans des conditions de fonctionnement inadéquates. Ne couvrez pas tout ou partie de l'avant de l'appareil.
- Les lampes ne peuvent être remplacées qu'après que le foyer ait été débranché de l'alimentation électrique.
- Cet appareil n'est pas destiné à être utilisé par les personnes (y compris les enfants) ayant des capacités physiques, mentales ou sensorielles réduites ou un manque de connaissances ou d'expérience appropriées, à moins qu'elles ne soient sous la supervision d'une personne responsable de leur sécurité ou qu'elles ne reçoivent des instructions d'une telle personne. Il faut s'assurer que les enfants ne jouent pas avec l'appareil.
- ATTENTION : Afin d'éviter tout risque de remise à zéro involontaire des interrupteurs de surcharge thermique, le foyer ne doit pas être raccordé à un dispositif de commutation externe tel qu'un programmateur ou un circuit à allumage et extinction cyclique.

## Préparation







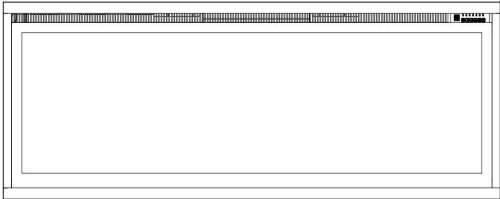

Ce produit est équipé d'un panneau de verre ! Soyez toujours très prudent lorsque vous manipulez du verre. Le non-respect de cette consigne peut entraîner des blessures corporelles ou des dommages matériels.

Retirez tous les composants et les éléments de montage du carton et placez-les sur une surface propre, souple et sèche. Vérifiez la liste des pièces pour vous assurer qu'il ne manque rien. Les matériaux d'emballage doivent être éliminés de façon appropriée. Dans la mesure du possible, les déchets devraient être remis pour retraitement.

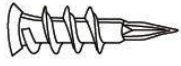
Les **outils suivants seront nécessaires (non inclus)** : tournevis Phillips, niveau à bulle, mesure, perceuse, marteau.

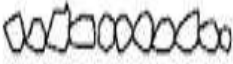
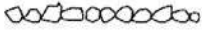
## Composants et éléments de fixation

|  |  |   |   |
|--|--|---|---|
|  <p><b>A – Foyer</b></p> |                               |  |    |
|  | <p><b>B – Vis à bois</b></p>   |   | <p><b>C – Ancrages</b></p>  |
|  |  <p><b>Télécommande</b></p> |   |   |
|                         |                             |  |  |
| <p><b>E - Support mural</b><br/>Monté à l'arrière du boîtier</p>   | <p><b>F-Cristaux - grands</b></p>  | <p><b>G-Cristaux - petits</b></p>   | <p><b>H - Bûches</b></p>  |

## Spécification et Dimension

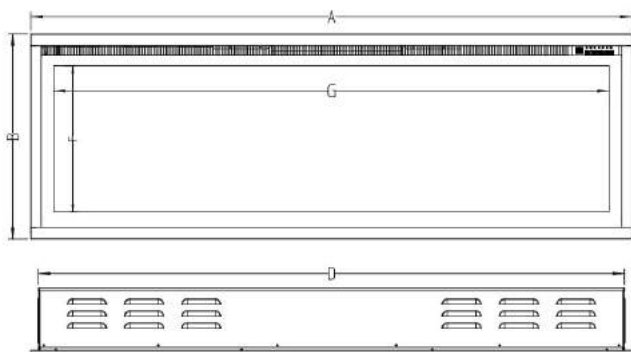

| Description      | Foyer électrique   |
|------------------|--|
| <b>Type</b>      | 3 méthodes de montage : au mur, encastrement dans le mur et dans le boîtier. |
| <b>Tension</b>   | 220 - 240 V AC   |
| <b>Puissance</b> | 1400 - 1600 W  |
| <b>Courant</b>   | 10 AMP Circuit mis à la terre  |

## DIMENSIONS DU PRODUIT

| Numéro de modèle | A                   | B              | C                  | D                     | E                   | F              | G               |
|------------------|---------------------|----------------|--------------------|-----------------------|---------------------|----------------|-----------------|
| 42"              | 41-3/4"<br>[1060mm] | 17"<br>[430mm] | 5- 1/2"<br>[140mm] | 40- 7/16"<br>[1027mm] | 15- 5/8"<br>[397mm] | 12"<br>[306mm] | 38"<br>[965mm]  |
| 50"              | 49-3/4"<br>[1262mm] | 17"<br>[430mm] | 5- 1/2"<br>[140mm] | 48- 7/16"<br>[1230mm] | 15- 5/8"<br>[397mm] | 12"<br>[306mm] | 46"<br>[1168mm] |
| 60"              | 59-3/4"<br>[1516mm] | 17"<br>[430mm] | 5- 1/2"<br>[140mm] | 58- 7/16"<br>[1484mm] | 15- 5/8"<br>[397mm] | 12"<br>[306mm] | 56"<br>[1422mm] |
| 65"              | 64-3/4"<br>[1643mm] | 17"<br>[430mm] | 5- 1/2"<br>[140mm] | 63- 7/16"<br>[1611mm] | 15- 5/8"<br>[397mm] | 12"<br>[306mm] | 61"<br>[1548mm] |
| 72"              | 71-3/4"<br>[1821mm] | 17"<br>[430mm] | 5- 1/2"<br>[140mm] | 70- 7/16"<br>[1789mm] | 15- 5/8"<br>[397mm] | 12"<br>[306mm] | 68"<br>[1727mm] |
| 100"             | 99-3/4"<br>[2533mm] | 17"<br>[430mm] | 5- 1/2"<br>[140mm] | 98- 7/16"<br>[2500mm] | 15- 5/8"<br>[397mm] | 12"<br>[306mm] | 96"<br>[2438mm] |

## Montage et installation

L'appareil est conçu pour être monté sur un mur, encastré et/ou dans un boîtier. Choisissez un endroit qui n'est pas sensible à l'humidité et éloigné des rideaux, des meubles et de la circulation intense.

**ATTENTION :** Respectez toutes les réglementations électriques nationales et locales.

### DISTANCE MINIMALE PAR RAPPORT AUX MATÉRIAUX INFLAMMABLES

Les mesures sont effectuées à partir de la façade en verre.

|         |    |      |                                |
|---------|----|------|--------------------------------|
| Bas     | 0" | Haut | 8" (300mm) à partir du boîtier |
| Côtés   | 0" | Haut | 8" (300mm) à partir du plafond |
| Arrière | 0" |      |                                |

### DISTANCE MINIMALE PAR RAPPORT AU BOÎTIER

## ATTENTION

LORS DE L'UTILISATION DE PEINTURE OU DE VERNIS POUR LA FINITION DU BOÎTIER, LA PEINTURE OU LE VERNIS DOIT ÊTRE RÉSISTANT À LA CHALEUR POUR ÉVITER LA DÉCOLORATION.

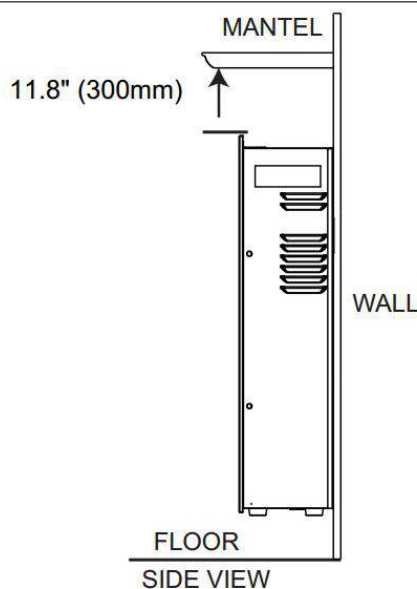

## MONTAGE ENCASTRÉ DANS LE MUR

Attention: Installez le foyer de manière à ce qu'en cas de panne, il puisse être retiré du mur à des fins d'entretien.

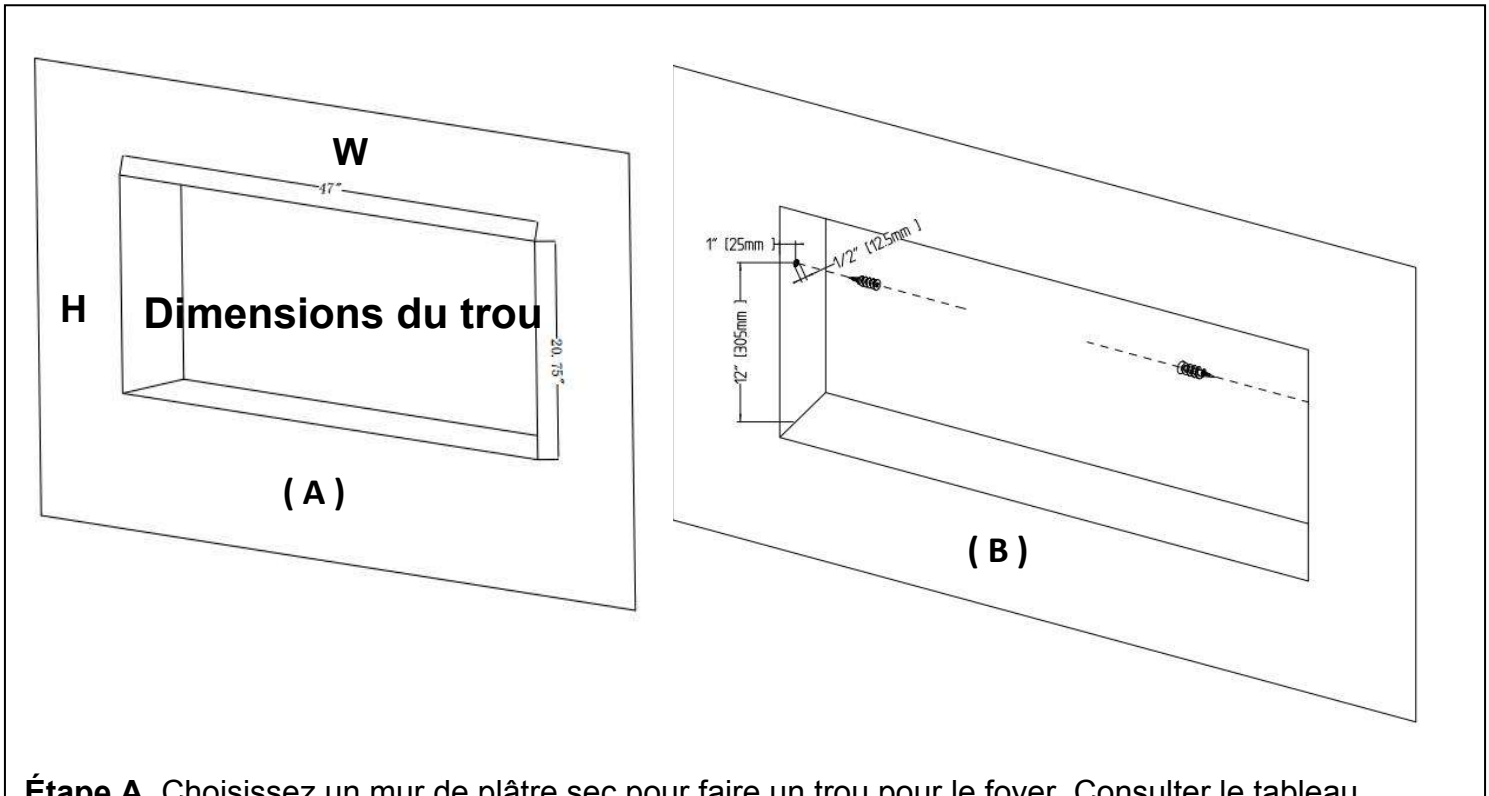

**Étape A.** Choisissez un mur de plâtre sec pour faire un trou pour le foyer. Consulter le tableau suivant pour connaître les dimensions des trous correspondants. **Figure (A)**

| Dimensions du trou |                   |                  |
|--------------------|-------------------|------------------|
| Numéro de modèle   | W                 | H                |
| 42"                | 40- 3/4" [1035mm] | 15- 3/4" [400mm] |
| 50"                | 48- 3/4" [1238mm] | 15- 3/4" [400mm] |
| 60"                | 58- 3/4" [1492mm] | 15- 3/4" [400mm] |
| 65"                | 63- 3/4" [1619mm] | 15- 3/4" [400mm] |
| 72"                | 70- 3/4" [1797mm] | 15- 3/4" [400mm] |
| 100"               | 98- 3/4" [2508mm] | 15- 3/4" [400mm] |

**Étape B.** Installez trois chevilles de chaque côté de l'appareil selon les dimensions indiquées sur la figure. **Figure (B)**

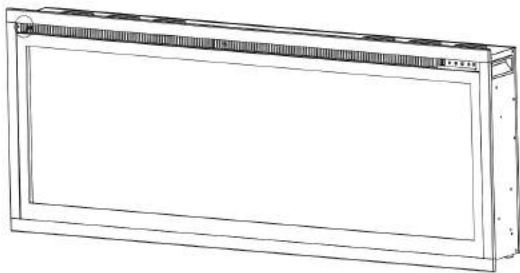

( C )

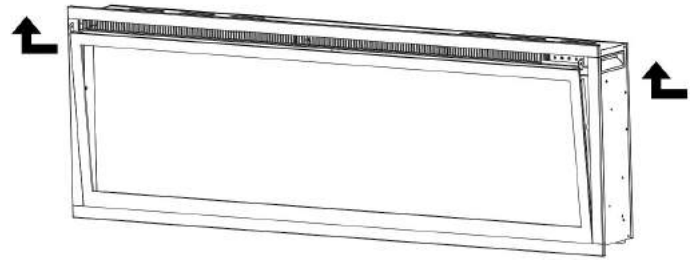

( D )

**Étape C.** Retirez deux vis des deux côtés du panneau de verre. **Figure (C)**

**Étape D.** Avec l'aide d'une autre personne, retirez le panneau de verre du foyer. Posez-le sur une surface souple et propre. **Figure (D)**

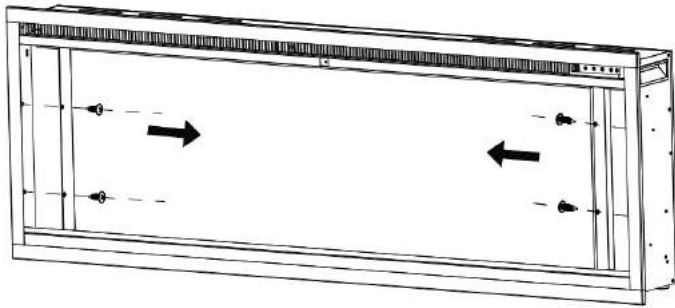

( E )

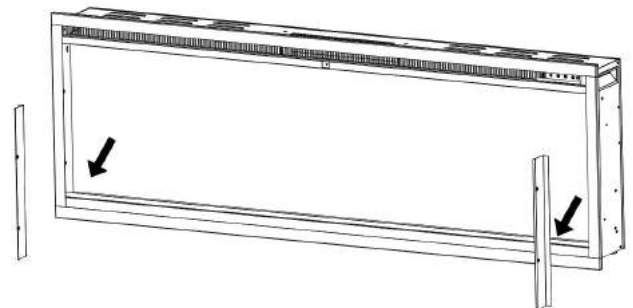

( F )

**Étape E.** Enlevez les deux vis des deux côtés, puis enlevez les deux supports métalliques, arrêtez-les, car vous devrez les revisser. **Figure (E, F)**

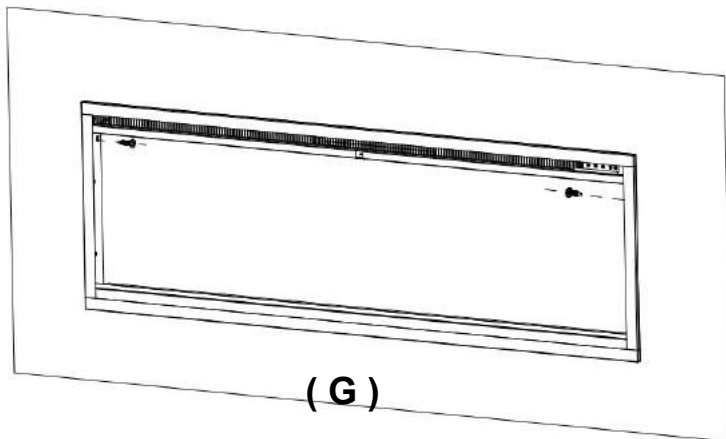

( G )

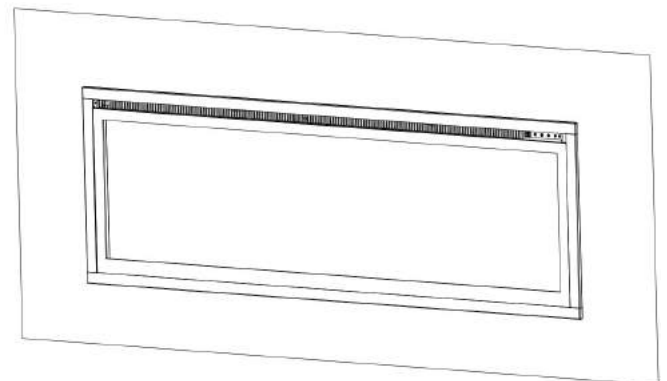

( H )

**Étape F.** Avec l'aide d'une autre personne, placez le module du foyer dans l'ouverture murale.

- Utilisez 2 vis (kit d'accessoires) pour fixer l'appareil au mur à l'aide des supports latéraux **Figure (G)**
- Disposez les éléments du foyer et réinstallez la vitre. **Figure (H)**

# MONTAGE MURAL

En raison des nombreux matériaux différents utilisés sur les différents murs, il est conseillé de consulter un professionnel avant d'installer cet appareil sur le mur.

**A.** Choisissez un endroit à l'abri de l'humidité et à au moins 100 cm des matériaux inflammables tels que rideaux, meubles, literie, papier, etc.

**B.** Pour déterminer l'emplacement final, deux personnes sont nécessaires pour manipuler le foyer.

**C.** Placez le boîtier face avant vers le bas sur une surface douce et non abrasive. Retirez le support à l'arrière de l'appareil en dévissant les vis, voir Figure 1.

**D.** Repérez la position et fixez les supports au mur à l'aide des vis fournies. Les crochets du support DOIVENT être orientés vers le haut et le support lui-même doit être nivelé. **ATTENTION : Il est fortement recommandé de visser le support de montage (E) aux chevilles murales dans la mesure du possible. Si vous ne pouvez pas utiliser de vis murales, assurez-vous que les ancrages en plastique fournis sont utilisés pour fixer le support au mur et que le support est correctement fixé.**

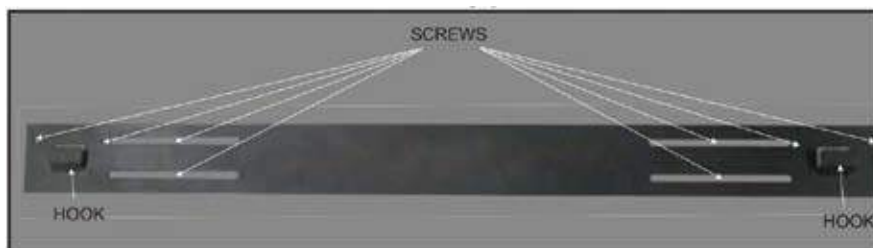

**E.** Après avoir installé le support mural, soulevez l'appareil avec l'aide d'une autre personne et placez les deux crochets du support dans les trous du panneau arrière de l'appareil.

**F.** Vérifiez la stabilité de l'appareil en vous assurant que le support ne glisse pas hors du mur.

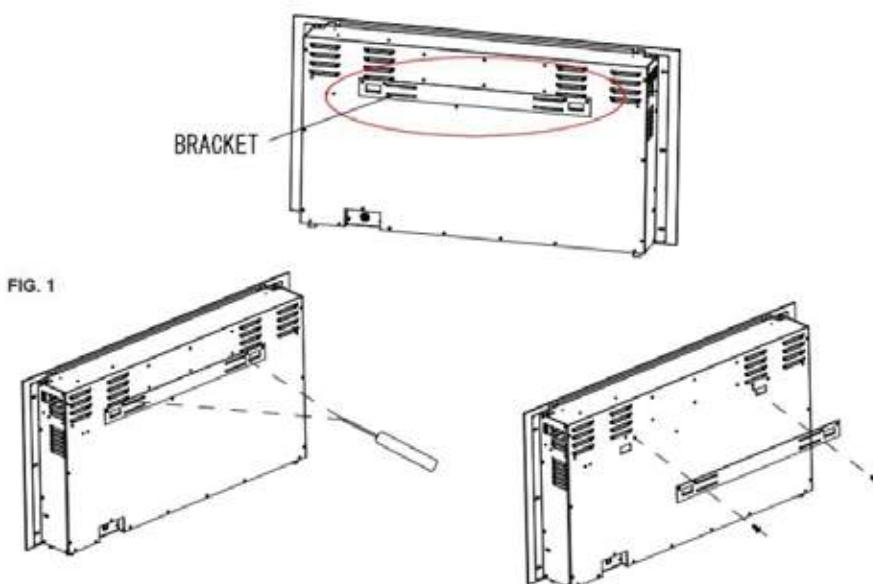

Illustration du support mural pour les modèles AV-WM42-50-60-65-72-100ROY



# Montage du jeu de bûches / cristaux

(NOTE : montage selon le type de foyer acheté ou choisi.)

**A.** Avant d'installer le jeu de bûches / cristaux / pierres ornementales, l'appareil doit être installé à l'endroit prévu et la vitre avant doit être enlevée.

**B.** Étalez soigneusement les petits cristaux sur le fond du plateau à l'avant de l'appareil, comme indiqué sur la figure. Appliquez une couche uniforme sur toute la longueur. **Figure 1**

**C.** Placez les grands cristaux sur les petits comme vous le souhaitez. **Figure 2**



**Figure 1.** (Petits cristaux)

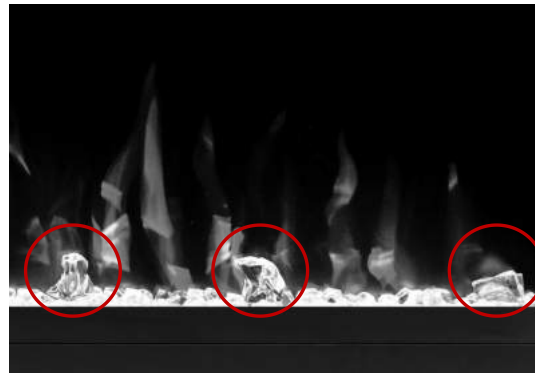

**Figure 2.** (Grands cristaux)

# Montage des bûches optionnelles

Placez soigneusement les bûches à la surface des petits cristaux.

(voir la figure de la disposition recommandée ci-dessous) (Figure 3.)



**Figure 3.** (Bûches)

# Utilisation



Avant de raccorder ou d'utiliser l'appareil, lisez et comprenez le manuel d'utilisation complet, y compris toutes les consignes de sécurité. Le non-respect de cette exigence peut entraîner un incendie, un choc électrique, des blessures graves ou la mort.

## Mise sous tension

Branchez le câble d'alimentation à une prise AC 220-240 V (voir **INSTRUCTIONS DE SÉCURITÉ IMPORTANTES pages 2 et 3**). Assurez-vous que la prise de courant est en bon état et que la fiche n'est pas desserrée. **NE dépassez JAMAIS** le courant admissible pour le circuit. **NE branchez pas** d'autres appareils au même circuit.

## Modes d'utilisation

Le foyer peut être utilisé avec le PANNEAU TACTILE dans la partie avant du foyer ou avec la TÉLÉCOMMANDE qui est alimentée par pile.

L'utilisation et les fonctions des deux méthodes sont identiques.

Avant d'utiliser l'appareil, lisez les **INSTRUCTIONS DE SÉCURITÉ IMPORTANTES** sur les pages 2 et 3 et suivez-les.

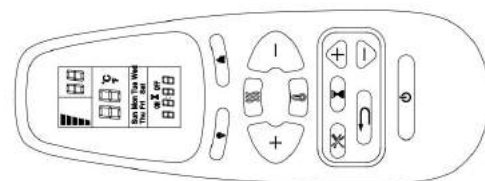
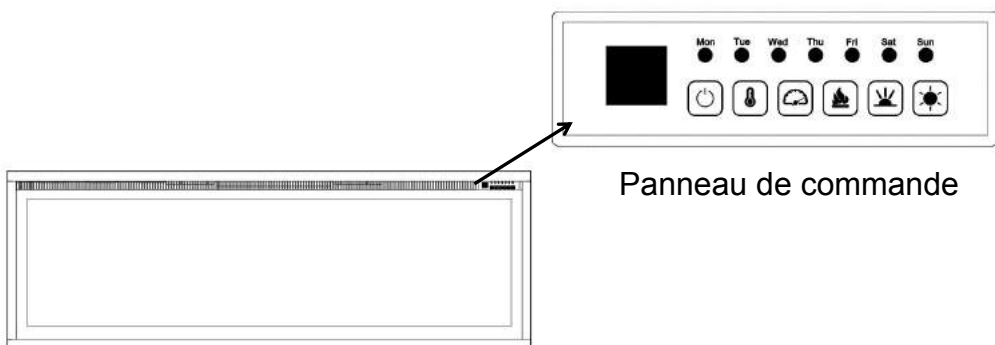





## Utilisation du panneau de commande

| BOUTON  | FONCTION  | FONCTIONNEMENT ET SIGNALISATION  |
|---|---|--|
| <br><b>POWER</b> | <p><b>ACTIVÉE</b> Active les fonctions du panneau de commande et de la télécommande. Active l'effet de flamme.</p> <p><b>DÉSACTIVÉE</b> Verrouille les fonctions du panneau de commande et de la télécommande. Désactive l'effet de flamme.</p> | <ol style="list-style-type: none"><li><b>Appuyez une fois</b> : Le voyant s'allumera. Activation de l'alimentation électrique. Toutes les fonctions sont actives.</li><li><b>Appuyez à nouveau</b> : L'effet de flamme s'éteint. L'appareil est en mode veille. Toutes les fonctions sont inactives.</li></ol> |

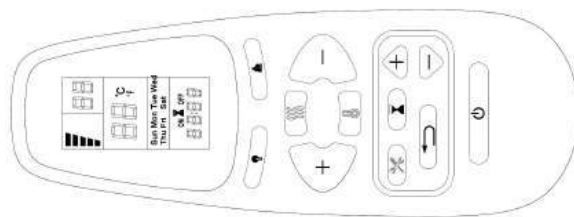



|  |  |    |    |    |    |    |    |    |    |    |    |    |    |    |    |    |    |    |    |    |    |    |    |    |    |    |    |    |    |    |    |    |    |    |    |    |    |    |    |    |    |    |    |  |    |    |    |    |    |    |    |    |    |    |    |    |  |
|--|--|----|----|----|----|----|----|----|----|----|----|----|----|----|----|----|----|----|----|----|----|----|----|----|----|----|----|----|----|----|----|----|----|----|----|----|----|----|----|----|----|----|----|--|----|----|----|----|----|----|----|----|----|----|----|----|--|
|  <p><b>TEMP</b></p>               | <p>1. <b>Appuyez une fois</b> : Le voyant s'allumera. La température passera à 18°C.</p> <p>2. <b>Appuyez à nouveau</b> : jusqu'à ce que le réglage désiré soit atteint. L'écran affiche le réglage à partir du tableau :</p> <table border="1" data-bbox="272 281 1505 449"> <tr> <td>NO</td> <td>0</td> <td>1</td> <td>2</td> <td>3</td> <td>4</td> <td>5</td> <td>6</td> <td>7</td> <td>8</td> <td>9</td> <td>10</td> <td>11</td> <td>12</td> </tr> <tr> <td>°C</td> <td>18</td> <td>19</td> <td>20</td> <td>21</td> <td>22</td> <td>23</td> <td>24</td> <td>25</td> <td>26</td> <td>27</td> <td>28</td> <td>29</td> <td>30</td> </tr> <tr> <td>°F</td> <td>64</td> <td>66</td> <td>68</td> <td>70</td> <td>72</td> <td>74</td> <td>76</td> <td>78</td> <td>80</td> <td>82</td> <td>84</td> <td>86</td> <td>88</td> </tr> <tr> <td></td> <td>65</td> <td>67</td> <td>69</td> <td>71</td> <td>73</td> <td>75</td> <td>77</td> <td>79</td> <td>81</td> <td>83</td> <td>85</td> <td>87</td> <td></td> </tr> </table> <p><b>ATTENTION</b> : Appuyez sur le bouton et maintenez-le enfoncé pendant 5 secondes, l'échelle passe de °C à °F. De même de °F à °C.</p> | NO | 0  | 1  | 2  | 3  | 4  | 5  | 6  | 7  | 8  | 9  | 10 | 11 | 12 | °C | 18 | 19 | 20 | 21 | 22 | 23 | 24 | 25 | 26 | 27 | 28 | 29 | 30 | °F | 64 | 66 | 68 | 70 | 72 | 74 | 76 | 78 | 80 | 82 | 84 | 86 | 88 |  | 65 | 67 | 69 | 71 | 73 | 75 | 77 | 79 | 81 | 83 | 85 | 87 |  |
| NO   | 0  | 1  | 2  | 3  | 4  | 5  | 6  | 7  | 8  | 9  | 10 | 11 | 12 |    |    |    |    |    |    |    |    |    |    |    |    |    |    |    |    |    |    |    |    |    |    |    |    |    |    |    |    |    |    |  |    |    |    |    |    |    |    |    |    |    |    |    |  |
| °C   | 18   | 19 | 20 | 21 | 22 | 23 | 24 | 25 | 26 | 27 | 28 | 29 | 30 |    |    |    |    |    |    |    |    |    |    |    |    |    |    |    |    |    |    |    |    |    |    |    |    |    |    |    |    |    |    |  |    |    |    |    |    |    |    |    |    |    |    |    |  |
| °F   | 64   | 66 | 68 | 70 | 72 | 74 | 76 | 78 | 80 | 82 | 84 | 86 | 88 |    |    |    |    |    |    |    |    |    |    |    |    |    |    |    |    |    |    |    |    |    |    |    |    |    |    |    |    |    |    |  |    |    |    |    |    |    |    |    |    |    |    |    |  |
|  | 65   | 67 | 69 | 71 | 73 | 75 | 77 | 79 | 81 | 83 | 85 | 87 |    |    |    |    |    |    |    |    |    |    |    |    |    |    |    |    |    |    |    |    |    |    |    |    |    |    |    |    |    |    |    |  |    |    |    |    |    |    |    |    |    |    |    |    |  |
|  <p><b>SPEED</b></p>              | <p><b>Vitesse de l'effet</b> : Vitesse de changer l'effet de flamme. Il y a 3 niveaux de vitesse : 01 (lent), 02 (moyen), 03 (rapide).</p> <p>1. <b>Appuyez une fois</b>. Le voyant s'allumera. Il y a un changement de vitesse</p> <p>2. <b>Appuyez à nouveau</b> jusqu'à ce que le réglage désiré soit atteint. La valeur par défaut est 02.</p>   |    |    |    |    |    |    |    |    |    |    |    |    |    |    |    |    |    |    |    |    |    |    |    |    |    |    |    |    |    |    |    |    |    |    |    |    |    |    |    |    |    |    |  |    |    |    |    |    |    |    |    |    |    |    |    |  |
|  <p><b>FLAME COLOR</b></p>        | <p><b>Bouton de FLAMME</b> : permet de régler la luminosité de la flamme.</p> <p><b>ATTENTION</b> : L'effet de flamme reste activé jusqu'à ce que le bouton d'alimentation soit appuyé. L'effet de flamme doit être activé pour que le dispositif de chauffage démarre.</p> <p>1. <b>Appuyez une fois</b> : Changement de la luminosité de l'effet de flamme.</p> <p>2. <b>Appuyez à nouveau</b> jusqu'à ce que le réglage désiré soit atteint. 6 couleurs disponibles.</p>  |    |    |    |    |    |    |    |    |    |    |    |    |    |    |    |    |    |    |    |    |    |    |    |    |    |    |    |    |    |    |    |    |    |    |    |    |    |    |    |    |    |    |  |    |    |    |    |    |    |    |    |    |    |    |    |  |
|  <p><b>EMBER LIGHTS</b></p>     | <p><b>Bouton de rétro-éclairage des bûches</b>: Fait changer la couleur au bas de l'effet.</p> <p><b>ATTENTION</b> : L'effet de couleur reste activé jusqu'à ce que le bouton d'alimentation soit appuyé.</p> <p><b>ATTENTION</b> : Ce foyer a une fonction de sauvegarde des réglages de rétro-éclairage.</p> <p>1. <b>Appuyez une fois</b>. Changement de couleur du rétro-éclairage.</p> <p>2. <b>Appuyez à nouveau</b> jusqu'à ce que le réglage désiré soit atteint. 10 couleurs disponibles.</p> <p>3. <b>Cycle automatique</b> : Lorsque vous appuyez 11 fois sur cette touche, les couleurs du rétroéclairage changent automatiquement (<b>REMARQUE : Le changement de couleur prend 15 secondes.</b>)</p>   |    |    |    |    |    |    |    |    |    |    |    |    |    |    |    |    |    |    |    |    |    |    |    |    |    |    |    |    |    |    |    |    |    |    |    |    |    |    |    |    |    |    |  |    |    |    |    |    |    |    |    |    |    |    |    |  |
|  <p><b>EMBER BRIGHTNESS</b></p> | <p><b>Luminosité du rétroéclairage</b>: Changement de luminosité du rétro-éclairage.</p> <p><b>ATTENTION</b> : La luminosité du rétroéclairage reste active jusqu'à ce que le bouton d'alimentation soit appuyé.</p> <p>1. <b>Appuyez une fois</b>. Changement de luminosité du rétro-éclairage.</p> <p>2. <b>Appuyez à nouveau jusqu'à ce que le réglage désiré soit atteint</b>. 5 niveaux disponibles.</p> <p><b>De L1 - L2 - L3 - L4 - L5</b></p>  |    |    |    |    |    |    |    |    |    |    |    |    |    |    |    |    |    |    |    |    |    |    |    |    |    |    |    |    |    |    |    |    |    |    |    |    |    |    |    |    |    |    |  |    |    |    |    |    |    |    |    |    |    |    |    |  |

## Utilisation de la télécommande



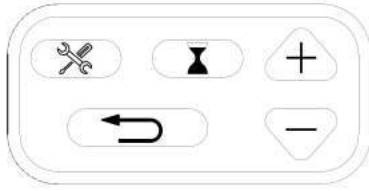



| BOUTON   | FONCTION  | FONCTIONNEMENT ET SIGNALISATION   |
|--|---|---|
| <br><b>POWER</b>    | <p><b>ACTIVÉE</b> Active les fonctions du panneau de commande et de la télécommande. Active l'effet de flamme.</p> <p><b>DÉSACTIVÉE</b> Verrouille les fonctions du panneau de commande et de la télécommande. Désactive l'effet de flamme.</p>   | <ol style="list-style-type: none"> <li><b>Appuyez une fois</b> : Le voyant s'allumera. Activation de l'alimentation électrique. Toutes les fonctions sont actives.</li> <li><b>Appuyez à nouveau</b> : L'effet de flamme s'éteint. L'appareil est en mode veille. Toutes les fonctions sont inactives.</li> </ol>   |
|                     | <p><b>Bouton de FLAMME</b> : permet de régler la luminosité de la flamme.</p> <p><b>ATTENTION</b> : L'effet de flamme reste activé jusqu'à ce que le bouton d'alimentation soit appuyé. L'effet de flamme doit être activé pour que le dispositif de chauffage démarre.</p>   | <ol style="list-style-type: none"> <li><b>Appuyez une fois</b> : Changement de la luminosité de l'effet de flamme.</li> <li><b>Appuyez à nouveau</b> jusqu'à ce que le réglage désiré soit atteint.</li> </ol>  |
|                   | <p><b>Bouton de COULEUR</b> : Changement de couleur pour l'effet de flamme.</p> <p><b>ATTENTION</b> : L'effet de couleur reste activé jusqu'à ce que le bouton d'alimentation soit appuyé. L'effet de couleur de la flamme doit être activé pour que le dispositif de chauffage démarre.</p>  | <ol style="list-style-type: none"> <li><b>Appuyez une fois</b> : Changement de couleur de la flamme.</li> <li><b>Appuyez à nouveau</b> jusqu'à ce que le réglage désiré soit atteint. 6 couleurs disponibles.</li> </ol>  |
| <br><b>HEATER</b> | <p><b>Bouton de DISPOSITIF DE CHAUFFAGE</b><br/>Permet d'allumer et d'éteindre le dispositif de chauffage.</p> <p><b>ATTENTION</b> : Le dispositif de chauffage ne fonctionne que lorsque l'effet de flamme est activé. Si l'effet de flamme est désactivé, le dispositif de chauffage ne s'allume pas.</p> <p><b>ATTENTION</b> : Pour éviter la surchauffe, le ventilateur du dispositif de chauffage soufflera de l'air frais pendant 10 secondes avant la mise en marche du dispositif de chauffage et après l'avoir éteint.</p> | <ol style="list-style-type: none"> <li><b>Appuyez une fois</b>. Le voyant s'allumera. Le ventilateur souffle de l'air frais pendant 10 secondes. Le bas niveau du dispositif de chauffage s'allume et de l'air chaud est fourni.</li> <li><b>Appuyez à nouveau</b>. Le voyant est allumé. Le niveau élevé du dispositif de chauffage s'allume et de l'air chaud est fourni.</li> <li><b>Appuyez à nouveau</b>. Le dispositif de chauffage s'éteindra. Le ventilateur souffle de l'air frais pendant 10 secondes, en permettant de refroidir le dispositif de chauffage, il s'éteint ensuite.</li> </ol> |

## RÉGLAGES DU PROGRAMMATEUR SUR LA TÉLÉCOMMANDE

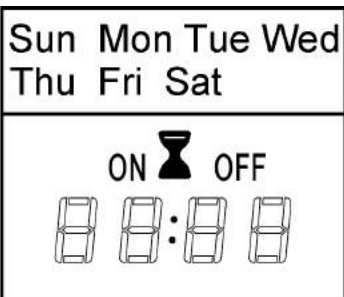

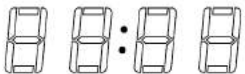



|   |   |
|---|---|
|  <b>Timer</b> : Affiche le jour, l'heure et la semaine en cours. Appuyez pour entrer ou confirmer les réglages.                                |  |
|  <b>Paramètres</b> : Appuyez pour passer à l'étape suivante (utilisez avec le bouton Timer). Appuyez pour confirmer le programme hebdomadaire. |   |
|  <b>Précédent</b> : Appuyez pour effacer les paramètres. Appuyez pour revenir à l'étape précédente (utilisez avec le bouton Paramètres).       |   |
|  <b>Haut/Bas</b> (utilisez avec le bouton Paramètres).   |   |

### Affichage numérique





|  |   |  |
|--|---|--|
| <b>Jours de la semaine</b> →<br>Mon, Tues, Wed, Thurs, Fri, Sat, Sun |  <p>Sun Mon Tue Wed<br/>Thu Fri Sat</p> <p>ON  OFF</p> <p></p> | <p><b>Note</b> : Les fonctions ne peuvent être réglées que lorsque les lettres ou les chiffres correspondants clignotent.</p> <p><b>Note</b> : Réglez l'horloge à l'heure actuelle avant les réglages hebdomadaires.</p> |
| <b>Affichage de l'heure</b> →  |   |  |
| Heure actuelle / Minuterie de 00: 00 à 24                            |   |  |

|  <p><b>TEMP</b></p> | <p><b>Bouton de TEMPÉRATURE</b> : Permet d'allumer et d'éteindre le dispositif de chauffage.</p> <p><b>ATTENTION</b> : Appuyez sur le bouton et maintenez-le enfoncé pendant 5 secondes, l'échelle passe de °C à °F. Le même de °F à °C.</p>  | <p>1. <b>Appuyez une fois</b> : Le voyant s'allumera. La température passera à 18°C.</p> <p>2. <b>Appuyez à nouveau</b> : jusqu'à ce que le réglage désiré soit atteint. L'écran affiche le réglage à partir du tableau :</p> |    |    |    |    |    |    |    |    |    |    |    |    |    |    |    |    |    |    |    |    |    |    |    |    |    |    |    |    |    |    |    |    |    |    |    |    |    |    |    |    |    |  |    |    |    |    |    |    |    |    |    |    |    |    |  |  |
|--|---|---|----|----|----|----|----|----|----|----|----|----|----|----|----|----|----|----|----|----|----|----|----|----|----|----|----|----|----|----|----|----|----|----|----|----|----|----|----|----|----|----|----|--|----|----|----|----|----|----|----|----|----|----|----|----|--|--|
|  | <table border="1"> <thead> <tr> <th>NO</th> <th>0</th> <th>1</th> <th>2</th> <th>3</th> <th>4</th> <th>5</th> <th>6</th> <th>7</th> <th>8</th> <th>9</th> <th>10</th> <th>11</th> <th>12</th> </tr> </thead> <tbody> <tr> <td>°C</td> <td>18</td> <td>19</td> <td>20</td> <td>21</td> <td>22</td> <td>23</td> <td>24</td> <td>25</td> <td>26</td> <td>27</td> <td>28</td> <td>29</td> <td>30</td> </tr> <tr> <td>°F</td> <td>64</td> <td>66</td> <td>68</td> <td>70</td> <td>72</td> <td>74</td> <td>76</td> <td>78</td> <td>80</td> <td>82</td> <td>84</td> <td>86</td> <td>88</td> </tr> <tr> <td></td> <td>65</td> <td>67</td> <td>69</td> <td>71</td> <td>73</td> <td>75</td> <td>77</td> <td>79</td> <td>81</td> <td>83</td> <td>85</td> <td>87</td> <td></td> </tr> </tbody> </table> | NO  | 0  | 1  | 2  | 3  | 4  | 5  | 6  | 7  | 8  | 9  | 10 | 11 | 12 | °C | 18 | 19 | 20 | 21 | 22 | 23 | 24 | 25 | 26 | 27 | 28 | 29 | 30 | °F | 64 | 66 | 68 | 70 | 72 | 74 | 76 | 78 | 80 | 82 | 84 | 86 | 88 |  | 65 | 67 | 69 | 71 | 73 | 75 | 77 | 79 | 81 | 83 | 85 | 87 |  |  |
|  | NO  | 0   | 1  | 2  | 3  | 4  | 5  | 6  | 7  | 8  | 9  | 10 | 11 | 12 |    |    |    |    |    |    |    |    |    |    |    |    |    |    |    |    |    |    |    |    |    |    |    |    |    |    |    |    |    |  |    |    |    |    |    |    |    |    |    |    |    |    |  |  |
| °C   | 18  | 19  | 20 | 21 | 22 | 23 | 24 | 25 | 26 | 27 | 28 | 29 | 30 |    |    |    |    |    |    |    |    |    |    |    |    |    |    |    |    |    |    |    |    |    |    |    |    |    |    |    |    |    |    |  |    |    |    |    |    |    |    |    |    |    |    |    |  |  |
| °F   | 64  | 66  | 68 | 70 | 72 | 74 | 76 | 78 | 80 | 82 | 84 | 86 | 88 |    |    |    |    |    |    |    |    |    |    |    |    |    |    |    |    |    |    |    |    |    |    |    |    |    |    |    |    |    |    |  |    |    |    |    |    |    |    |    |    |    |    |    |  |  |
|  | 65  | 67  | 69 | 71 | 73 | 75 | 77 | 79 | 81 | 83 | 85 | 87 |    |    |    |    |    |    |    |    |    |    |    |    |    |    |    |    |    |    |    |    |    |    |    |    |    |    |    |    |    |    |    |  |    |    |    |    |    |    |    |    |    |    |    |    |  |  |
|  |   |   |    |    |    |    |    |    |    |    |    |    |    |    |    |    |    |    |    |    |    |    |    |    |    |    |    |    |    |    |    |    |    |    |    |    |    |    |    |    |    |    |    |  |    |    |    |    |    |    |    |    |    |    |    |    |  |  |





## 1 Régler le jour et l'heure actuels

- Appuyez  une fois. Quand "MON" (Lundi) commence à clignoter, utilisez  pour sélectionner le jour en cours.
- Appuyez  . Lorsque les chiffres des heures commencent à clignoter, utilisez  pour régler les heures.
- Appuyez  à nouveau. Lorsque les chiffres des minutes commencent à clignoter, utilisez  pour régler les minutes.
- Appuyez  à nouveau L'heure actuelle a été réglée.

## 2 Réglez l'heure de marche/arrêt et la température dans le programme hebdomadaire









1. Appuyez . Quand "MON" commence à clignoter (Lundi),  clignoter, utilisez  pour sélectionner la heure et la minute d'ACTIVATION du chauffage.  à tout moment pour effacer les chiffres et désactiver la minuterie.

La minuterie ne peut être réglée que par pas de 30 minutes (par ex. 00:00 - 00:30 ; 00:30 - 01:00, etc.)

2. Appuyez . Lorsque "OFF" commence à clignoter, utilisez  pour sélectionner l'heure et les minutes désirées de DÉSACTIVATION du chauffage.  
Appuyez  à tout moment pour effacer les chiffres et désactiver la minuterie.
3. Appuyez  à nouveau. Lorsque "18" commence à clignoter, utilisez  pour sélectionner la température désirée pour le lundi.

### note:

Si la température a déjà été réglée, ces chiffres s'affichent à la place de "18".

4. Appuyez  à nouveau. Quand "TUES" apparaît (Mardi) et "ON" se met à clignoter, utilisez  pour sélectionner l'heure et la minute désirées pour activer le chauffage le mardi.
5. Appuyez  à nouveau. Lorsque "OFF" commence à clignoter, utilisez  pour sélectionner l'heure et la minute désirées pour éteindre le chauffage le mardi.
6. Appuyez  à nouveau. Lorsque "18" commence à clignoter, utilisez  pour sélectionner la température désirée pour le mardi.
7. Répétez les étapes 1 à 6 pour régler l'heure de marche/arrêt et la température pour mercredi (WED), jeudi (THURS), vendredi (FRI), samedi (SAT) et dimanche (SUN).
8. Appuyez  ou  pour terminer le réglage, en vous assurant que la télécommande est dirigée vers le récepteur placé au milieu de l'appareil. L'appareil émet un bip pour confirmer que la programmation a réussi.

## Avertissement d'une fenêtre ouverte

Si la température ambiante chute de 10 degrés en moins de 3 minutes, l'appareil supposera qu'il y a une fenêtre ouverte à proximité. Pour économiser de l'énergie, le foyer passe automatiquement du mode Élevé à Bas ou, si le dispositif chauffage est déjà en mode Bas, il s'éteint complètement.

Après avoir changé le mode Élevé à Bas, l'appareil émet 3 bips et l'affichage numérique clignote "88" 3 fois avant que l'état de chauffage existant ne s'affiche.

Après avoir changé le mode Bas à Off, l'appareil émet 3 bips et l'affichage numérique continue à clignoter "88".

Pour réinitialiser la fonction de chauffage, voir le chapitre "Utilisation de la télécommande".

## ATTENTION

La première fois que le dispositif de chauffage est mis en marche, une légère odeur peut apparaître. Ceci est normal et ne devrait pas être répété à moins que le dispositif de chauffage ne soit pas utilisé pendant une longue période.

## ATTENTION

Pour améliorer le fonctionnement, **pointez** la télécommande vers l'avant du foyer. **N'appuyez PAS trop vite sur les boutons.** Attendez un moment jusqu'à ce que l'appareil réponde aux commandes.

## Limiteur de température

Le dispositif de chauffage est équipé d'un limiteur de température. Si une température dangereusement élevée est atteinte, le dispositif de chauffage s'éteint. Afin de remettre le fonctionnement :

1. Débranchez le câble d'alimentation de la prise murale.
2. Mettez l'interrupteur ON/OFF du PANNEAU DE COMMANDE sur OFF. **Attendez 5 minutes**
3. Vérifiez que les grilles de ventilation du foyer ne sont pas couvertes ou obstruées par la poussière. En cas de colmatage, utilisez un aspirateur pour les nettoyer.
4. L'interrupteur étant réglé sur OFF, rebranchez le câble d'alimentation à la prise murale.
5. Si le problème persiste, faites vérifier la prise et le câblage par un spécialiste.

## Informations sur les piles de la télécommande

Cette télécommande utilise deux piles AAA (non fournies).



**Ne jetez pas les piles au feu.** Le non-respect de cette consigne **peut entraîner une explosion.** Les piles usagées doivent être jetées dans des conteneurs spécialement identifiés ou transférées au point de collecte sélective des déchets communautaires.

## Nettoyage et entretien

### Nettoyage



Éteignez **TOUJOURS** le dispositif de chauffage et **débranchez le câble d'alimentation de la prise murale** avant de nettoyer, entretenir ou déplacer le foyer. Le non-respect de cette exigence peut entraîner un **incendie, un choc électrique ou des blessures graves.**



**N'immergez JAMAIS** l'appareil dans l'eau ou ne le pulvérisez pas avec de l'eau. Vous risqueriez de provoquer un **choc électrique, un incendie ou des blessures corporelles.**

### Pièces métalliques :

- Polir avec un chiffon sec légèrement humidifié avec un nettoyant à base d'huile d'agrumes.
- **N'UTILISEZ PAS** de produits à polir le laiton ou de nettoyants ménagers car ces produits peuvent endommager le fini métallique.

### Pièces en verre :

- Utilisez un nettoyant pour vitres de haute qualité, vaporisé sur un chiffon ou une serviette. Essuyez soigneusement avec un essuie-tout ou un chiffon non pelucheux.
- **N'utilisez JAMAIS** de nettoyants abrasifs, d'aérosols ou d'autres produits qui peuvent gratter la surface.

### Grilles de ventilation :

- Enlevez la poussière et la saleté des surfaces du dispositif de chauffage et de la grille à l'aide d'un aspirateur ou d'un chiffon.

### Pièces en plastiques :

- Essuyez doucement avec un chiffon légèrement humidifié avec une solution douce de liquide vaisselle et d'eau tiède.
- **N'utilisez JAMAIS** de nettoyants abrasifs, d'aérosols ou d'autres produits qui peuvent gratter la surface.

## Entretien



**Risque de chocs électriques ! N'OUVREZ AUCUN panneau ! L'appareil ne contient aucune pièce à réparer par l'utilisateur !**



**Éteignez TOUJOURS** le dispositif de chauffage et **débranchez le câble d'alimentation de la prise murale** avant de nettoyer, entretenir ou déplacer le foyer. Le non-respect de cette exigence peut entraîner un **incendie, un choc électrique ou des blessures graves.**

### Pièces électriques et mobiles :

- Les moteurs des ventilateurs sont lubrifiés en usine et ne nécessitent pas de lubrification ultérieure.
- Les composants électriques sont intégrés dans l'appareil et ne peuvent pas être réparés par l'utilisateur.

### Stockage :

Lorsque l'appareil n'est pas utilisé, stockez-le dans un endroit propre et sec.



**AVERTISSEMENT !** Les composants électriques internes **ne sont PAS destinés** à être réparés par l'utilisateur.



### WEEE:

#### Élimination et recyclage :

Ne jetez pas cet appareil avec les déchets municipaux ordinaires non triés. Utilisez des points de collecte spéciaux. Contactez les autorités locales pour obtenir des renseignements sur les systèmes de collecte disponibles. Lors de l'élimination d'équipements électriques à des décharges, des substances dangereuses peuvent pénétrer dans les eaux souterraines et dans la chaîne alimentaire, ce qui peut avoir un effet négatif sur la santé et le bien-être.

Si vous remplacez des appareils usagés par des appareils neufs, le vendeur est tenu par la loi de les reprendre pour les éliminer sans frais supplémentaires.



# NÁSTĚNNÝ ELEKTRICKÝ KRB S OHŘÍVACÍ FUNKCÍ

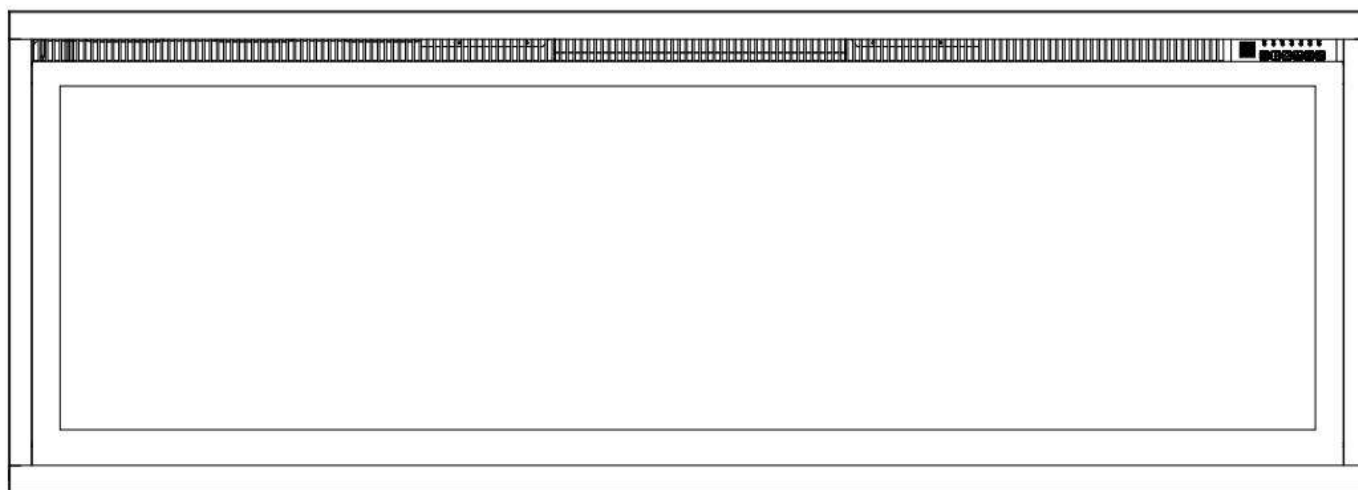

## UŽIVATELSKÝ NÁVOD



Nástěnný elektrický krb / pro zástavbu

**ROYAL 42"/50"/60"/65"/72"/100"**

**AC 220V-240V 50Hz 1400-1600W**

|   |  |
|---|--|
|  <b>UPOZORNĚNÍ</b> | <p>Před zapojením nebo použitím zařízení, přečtěte s pochopením celý uživatelský návod se zohledněním všech informací týkajících se bezpečnosti. Nedodržení tohoto požadavku může mít za následek vznik ohně, zasažení elektrickým proudem nebo vážná poranění těla.</p> |
|  <b>POZOR</b>      | <p>Uchovejte tento uživatelský návod za účelem jeho použití v budoucnu. V případě prodeje nebo odevzdání zařízení, je třeba nezbytně přiložit k němu návod.</p>  |



# DŮLEŽITÉ BEZPEČNOSTNÍ POKYNY:

## UPOZORNĚNÍ:

**Během používání elektrických zařízení je třeba vždy dodržovat základní bezpečnostní prostředky za účelem snížení rizika požáru, zásahu elektrickým proudem a zranění osob, se zohledněním níže uvedených pokynů:**

- Přečtěte všechny návody před použitím tohoto zařízení.
- Zařízení se během práce zahřívá. Za účelem vyhnutí se popálení, nedotýkejte horké plochy. Jsou-li dostupné – používejte držáky za účelem přenášení zařízení. Hořlavé materiály takové jakými jsou nábytek, podušky, ložní prádlo, dokumenty, šaty a záclony přechovávejte ve vzdálenosti nejméně 1 m od přední strany zařízení. Všechny tyto předměty držte daleka od boků a zadní části zařízení. Za účelem vyhnutí se přehřátí, zařízení ničím nezakrývejte.
- Zvláštní pozornost je třeba věnovat, když topné zařízení je používáno v blízkosti dětí nebo postižených osob a kdy je ponecháno zapnuto bez dozoru.
- Nepoužívané zařízení je třeba vypojit z napájení.
- Nespouštějte zařízení s poškozeným napájecím kabelem nebo zástrčkou, nebo v případě poruchy zařízení pádu z výšky. Zařízení je třeba odevzdat do autorizovaného servisu za účelem prozkoumání, elektrického nebo mechanického nastavení nebo opravy.
- Zařízení je určeno výlučně k použití vevnitř budovy.
- Zařízení nepoužívejte v koupelnách, prádelnách a podobných místnostech. Zařízení nikdy neumísťujte v místech, kde může spadnout do vany nebo jiné nádrže s vodou.
- Napájecí kabel nevedte pod krytinou. Kabel nezakrývejte koberci, běhouny a jinými krytinami. Kabel vedte daleka od často navštěvovaných míst a takovým způsobem, aby se nikdo o něj neklopýtnul.
- Za účelem vypojení zařízení, vypněte všechny kontrolky do polohy „OFF” a následně vytáhněte zástrčku ze zásuvky.
- Nevkládejte ani nedovolte, aby se jakékoliv předměty dostaly do ventilačních otvorů a přívodu vzduchu, protože to může způsobit zasažení proudem, požár nebo poškození zařízení.
- Za účelem vyhnutí se riziku požáru, neblokuje přívody a vývody vzduchu jakýmkoliv způsobem. Zařízení nepoužívejte na měkkých plochách takových jakou je postel, kde otvory mohou být zablokovány.
- Krb má vevnitř ohřívací díly a díly, které mohou vytvářet jiskry a elektrické oblouky. Nepoužívejte v místech přechovávání benzínu, barev nebo jiných lehce hořlavých kapalin.
- Krb používejte způsobem znázorněným v tomto návodu. Všechna jiná použití nedoporučována výrobcem mohou způsobit požár, zasažení elektrickým proudem nebo poranění osob.
- NEBEZPEČÍ – VYSOKÉ teploty mohou být generovány v nevhodných pracovních podmínkách. Topné zařízení nezakrývejte úplně nebo částečně zepředu.
- Svítidla lze vyměňovat výlučně po vypojení krbu z napájení.
- Toto zařízení není určeno k používání osobami (včetně dětí) se sníženými fyzickými, duševními nebo vněmovnými schopnostmi nebo osobami, které nemají příslušné vědomosti nebo zkušenosti, ledaže se nachází pod dozorem osoby odpovědné za jejich bezpečnost nebo byly ní poučeny v rozsahu používání zařízení. Je třeba dbát na to, aby děti se nehráli se zařízením.
- POZOR: Za účelem vyhnutí se rizika způsobeného neúmyslným resetováním termických přepěťových vypínačů, krb nesmíte zapojovat do vnějšího přepínacího zařízení, jakými jsou programátor nebo obvod s cyklickou soustavou zapínání a vypínání.

# Příprava



Tento výrobek je vybaven **skleněným panelem!** Vždy během přenášení **skla** je třeba zachovat **zvláštní opatrnost**. Nedodržení tohoto pokynu může mít za následek zranění těla nebo poškození majetku.

Vyberte všechny soustrojí a montážní dílce z kartonu a položte je na čistém, měkkém a suchém podkladu. Zkontrolujte seznam dílců za účelem ujištění, že nic nechybí. Balící materiály je třeba zlikvidovat vhodným způsobem. Vždy, když je to možné, je třeba odevzdávat odpady na opětovné zpracování.

**Budou zapotřebí následující nástroje (nejsou součástí výbavy):** křížový šroubovák; vodováha; odměrka; vrtačka; kladivo

## Soustrojí a montážní dílce

|   |  |                                   |                          |
|---|--|-----------------------------------|--------------------------|
| <p><b>A – Krb</b></p>   |  |                                   |                          |
|   | <p><b>B – Zápustné šrouby do dřeva</b></p> |                                   | <p><b>C – Kotvy</b></p>  |
| <p>Ovladač dálkového ovládání</p>                                 |  |                                   |                          |
|   |  |                                   |                          |
| <p><b>E – Nástěnný držák</b><br/>Montován v zadní části krytu</p> | <p><b>F – Krystaly - velkk</b></p>         | <p><b>G – Krystaly - malé</b></p> | <p><b>H - Mýtina</b></p> |

## Specifikace a rozměry

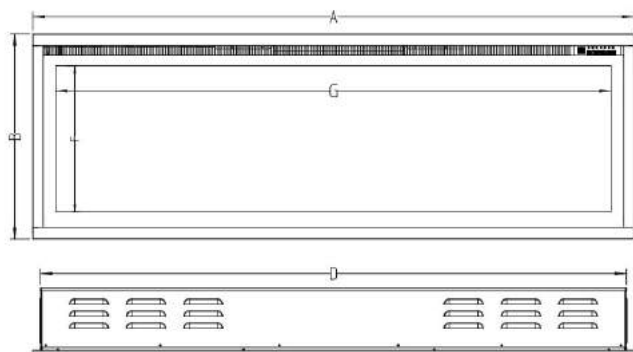

| Popis  | Elektrický krb  |
|--------|---|
| Typ    | 3 způsoby montáže: na stěně, vestavěný ve stěně a na stěně. |
| Napětí | 220 - 240 V   |
| Výkon  | 1400 - 1600 W   |
| Proud  | 10 AMP Uzemněný obvod                                       |

## ROZMĚRY VÝROBKU

| Číslo modelu | A                   | B              | C                  | D                     | E                   | F              | G               |
|--------------|---------------------|----------------|--------------------|-----------------------|---------------------|----------------|-----------------|
| 42"          | 41-3/4"<br>[1060mm] | 17"<br>[430mm] | 5- 1/2"<br>[140mm] | 40- 7/16"<br>[1027mm] | 15- 5/8"<br>[397mm] | 12"<br>[306mm] | 38"<br>[965mm]  |
| 50"          | 49-3/4"<br>[1262mm] | 17"<br>[430mm] | 5- 1/2"<br>[140mm] | 48- 7/16"<br>[1230mm] | 15- 5/8"<br>[397mm] | 12"<br>[306mm] | 46"<br>[1168mm] |
| 60"          | 59-3/4"<br>[1516mm] | 17"<br>[430mm] | 5- 1/2"<br>[140mm] | 58- 7/16"<br>[1484mm] | 15- 5/8"<br>[397mm] | 12"<br>[306mm] | 56"<br>[1422mm] |
| 65"          | 64-3/4"<br>[1643mm] | 17"<br>[430mm] | 5- 1/2"<br>[140mm] | 63- 7/16"<br>[1611mm] | 15- 5/8"<br>[397mm] | 12"<br>[306mm] | 61"<br>[1548mm] |
| 72"          | 71-3/4"<br>[1821mm] | 17"<br>[430mm] | 5- 1/2"<br>[140mm] | 70- 7/16"<br>[1789mm] | 15- 5/8"<br>[397mm] | 12"<br>[306mm] | 68"<br>[1727mm] |
| 100"         | 99-3/4"<br>[2533mm] | 17"<br>[430mm] | 5- 1/2"<br>[140mm] | 98- 7/16"<br>[2500mm] | 15- 5/8"<br>[397mm] | 12"<br>[306mm] | 96"<br>[2438mm] |

## Montáž a instalování

Zařízení je určeno k montáži na stěně, vestavěné ve stěně, a/nebo v krytu. Zvolte vhodné místo, které nepodléhá vlhku a nachází se daleka od záclon, nábytku a míst s velkou intenzitou pohybu.

**POZOR: Je třeba dodržovat všechny tuzemské a místní elektrické předpisy.**

### MINIMÁLNÍ ODSTUP OD SNADNO HOŘLAVÝCH MATERIÁLŮ

Měření jsou prováděny od skleněné přední strany.

|             |    |            |                      |
|-------------|----|------------|----------------------|
| Spodní část | 0" | Horní část | 8" (300mm) od krytu  |
| Boky        | 0" | Horní část | 8" (300mm) od stropu |
| Zadní část  | 0" |            |                      |

### MINIMÁLNÍ ODSTUP OD KRYTU

## POZOR

S POUŽITÍM BARVY NEBO UKONČOVACÍHO LAKU KRYTU, BARVA NEBO LAK MUSÍ BÝT TEPELNĚ ODOLNÉ ZA ÚČELEM PŘEDCHÁZENÍ ODBARVENÍM.

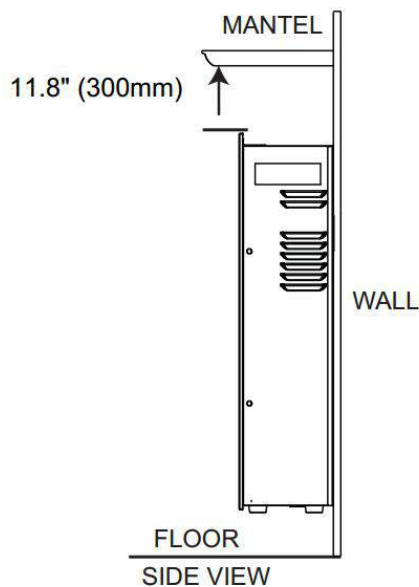

## MONTÁŽ V ZÁSTAVBĚ STĚNY

Upozornění: Krb instalujte tak, aby jej bylo možné v případě poruchy sejmout ze stěny pro servisní účely.

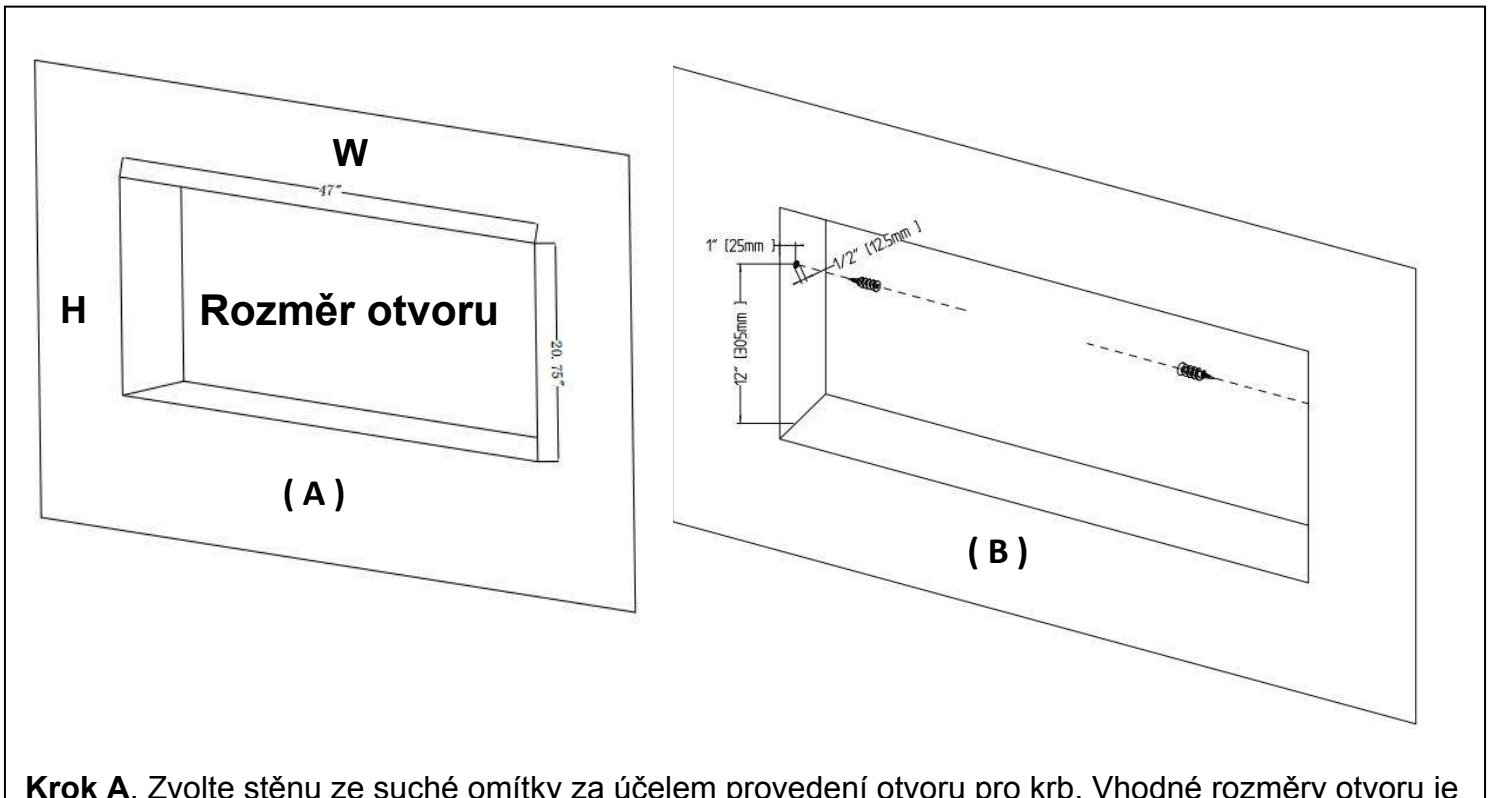

**Krok A.** Zvolte stěnu ze suché omítky za účelem provedení otvoru pro krb. Vhodné rozměry otvoru je třeba zkontrolovat v níže uvedené tabulce. **Obrázek (A)**

| Velikost otvoru pro rámování |                   |                  |
|------------------------------|-------------------|------------------|
| Číslo modelu                 | W                 | H                |
| 42"                          | 40- 3/4" [1035mm] | 15- 3/4" [400mm] |
| 50"                          | 48- 3/4" [1238mm] | 15- 3/4" [400mm] |
| 60"                          | 58- 3/4" [1492mm] | 15- 3/4" [400mm] |
| 65"                          | 63- 3/4" [1619mm] | 15- 3/4" [400mm] |
| 72"                          | 70- 3/4" [1797mm] | 15- 3/4" [400mm] |
| 100"                         | 98- 3/4" [2508mm] | 15- 3/4" [400mm] |

**Krok B.** Namontujte tři rozpěrné kolíky na každé straně zařízení, shodně s rozměry uvedenými na obrázku. **Obrázek (B)**

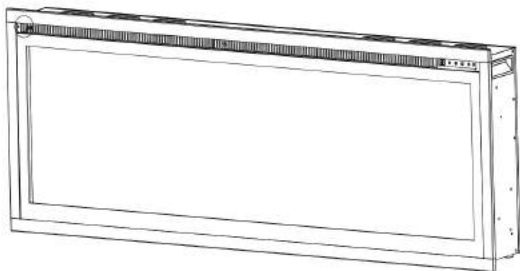

( C )

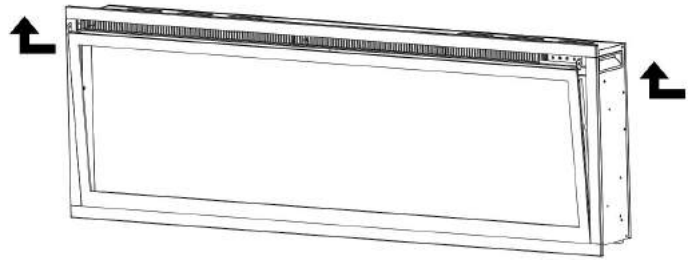

( D )

**Krok C.** Vytáhněte dva šrouby z obou stran skleněného panelu. **Obrázek (C)**

**Krok D.** S pomocí druhé osoby sundejte skleněný panel z krbu. Položte jej na měkkém a čistém podkladu. **Obrázek (D)**

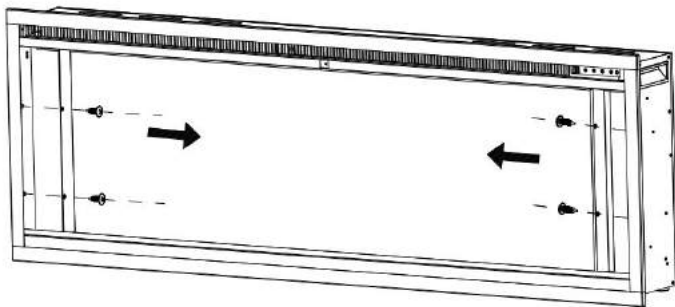

( E )

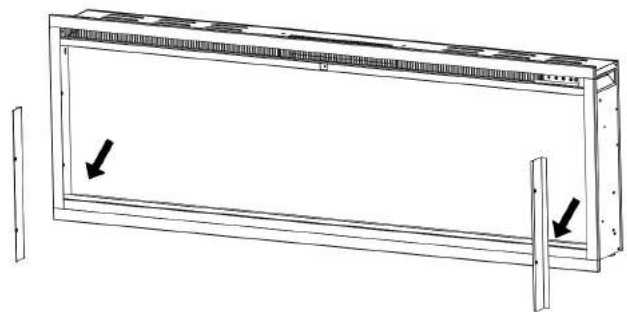

( F )

**Krok E.** Vyjměte dva šrouby z obou stran, pak vyjměte dvě kovové rukojeti, zastavte je, protože je budete muset znovu zašroubovat. **Obrázek (E, F)**

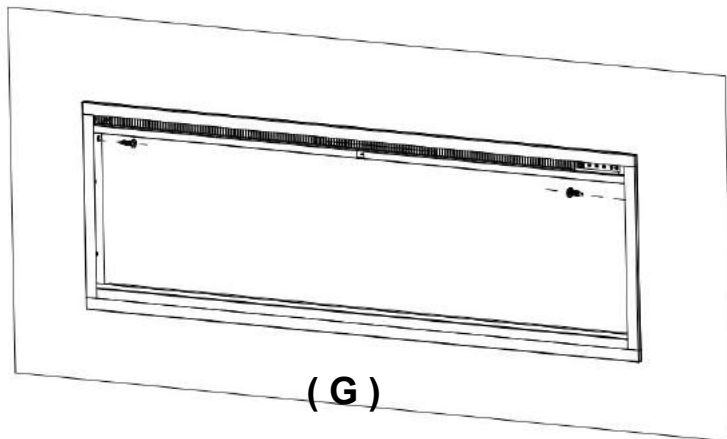

( G )

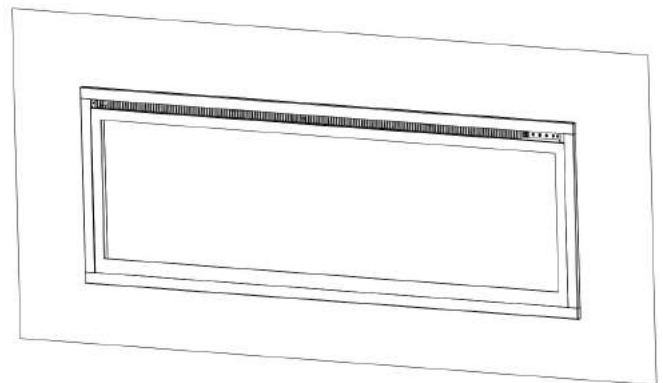

( H )

**Krok F.** Pomocí druhé osoby umístěte komunikační modul do otvoru stěny.

- Použijte 2 šrouby (výbava sady) k uzamčení zařízení na stěně s pomocí bočních úchytů **Obrázek (G)**
- Složte prvky topeniště a znovu namontujte čelní sklo. **Obrázek (H)**

# NÁSTĚNNÁ MONTÁŽ

Z důvodu mnoha různých materiálů používaných na různých zdech, doporučuje se konzultace s profesionálem před nainstalováním tohoto zařízení na stěně.

**A.** Zvolte místo, které nepodléhá vlhku a nachází se nejméně 100 cm od snadno hořlavých materiálů, takových jakými jsou záclony, nábytek, postel, papír atd.

**B.** Pro určení konečné lokalizace jsou zapotřebí dvě osoby pro držení.

**C.** Kryt umístěte přední částí dolů na měkký, nedrsný povrch. Vyberte vzpěru ze zadní části zařízení vyšroubováním šroubů, viz Obrázek 1.

**D.** Označte polohu a následně připevněte vzpěry do stěny prostřednictvím dodaných šroubů. Úchytky vzpěry **MUSÍ** být nasměrovány nahoru a samotnou vzpěru je třeba nivelovat.

**POZOR:** Rozhodně se doporučuje, aby montážní vzpěra (E) byla přišroubovaná ke nástěnným kolíkům tam, kde to lze. Není-li možné použít nástěnné zápusťné šrouby, ujistěte se, že dodané plastové kotvy jsou použity k připevnění vzpěry ke stěně, a vzpěra je vhodně zajištěna.

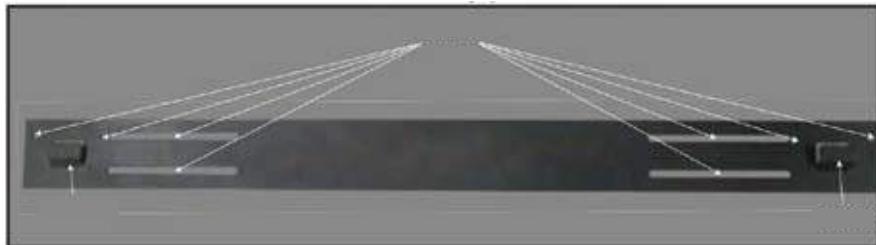

**E.** Po nainstalování nástěnné montážní vzpěry, s pomocí druhé osoby zvedněte zařízení a nasadte dvě úchytky vzpěry v otvorech na zadní stěně zařízení.

**F.** Zkontrolujte stabilitu zařízení, ujistěte se, že vzpěra se nevysune ze stěny.

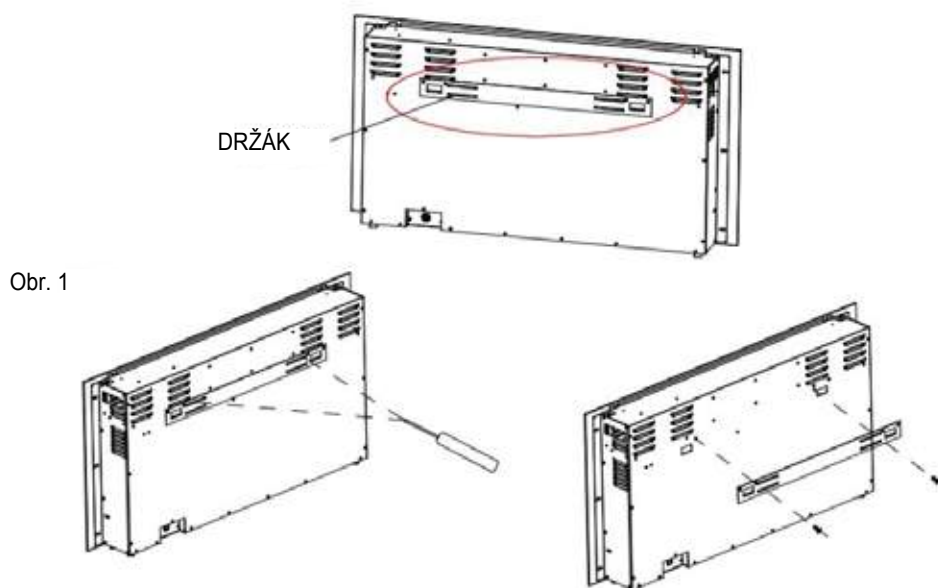

Ilustrace představující nástěnnou vzpěru pro modely AV-WM42-50-60-65-72-100ROY



## Montáž sady polen / krystálků

(**POZOR:** montáž provedte v souladu se zakoupeným nebo zvoleným druhem ohniště)

**A.** Před přistoupením k montáži sady polen / krystálků / ozdobných kamínků, zařízení musí být nainstalováno v cílovém místě a je třeba sundat přední skleněné okno.

**B.** Pečlivě rozložte malé krystaly na spodní straně zásobníku, na přední straně zařízení, jak je znázorněno na obrázku. Položte rovnoměrnou vrstvu po celé délce. **Obrázek 1.**

**C.** Umístěte větší krystaly tím, že je rozložíte na malých podle vašeho uvážení. **Obrázek 2.**



Obrázek 1. (Malé krystaly)



Obrázek 2. (Větší krystaly)

## Instalace volitelných mýtin

Opatrně umístěte mýtiny na povrch malých krystalů.

(viz níže obrázek doporučeného rozvržení) (obrázek 3)



Obrázek 3. (Mýtina)



# Obsluha



Před zapojením nebo použitím zařízení, přečtěte s pochopením celý uživatelský návod se zohledněním všech informací týkajících se bezpečnosti. Nedodržení tohoto požadavku může mít za následek vznik ohně, zasažení elektrickým proudem nebo vážná poranění těla nebo smrt.

## Zapojení do napájení

Zapojte napájecí kabel do zásuvky AC 220-240 V (viz **DŮLEŽITÉ BEZPEČNOSTNÍ NÁVODY** na stranách 2 a 3). Ujistěte se, že zásuvka je v dobrém technickém stavu a zástrčka není volná. NIKDY nepřekračujte povolenou intenzitu proudu pro obvod. **NEzapojujte** jiná zařízení do stejného obvodu.

## Způsoby obsluhy

Tento krb lze obsluhovat prostřednictvím DOTEKOVÉHO PANELU nacházejícího se na přední straně krbu nebo s použitím OVLADAČE DÁLKOVÉHO OVLÁDÁNÍ, napájeného bateriemi.

Obsluha a funkce obou metod jsou identické.

Před přistoupením k obsluze se seznamte s **PLATNÝMI BEZPEČNOSTNÍMI NÁVODY** na stranách 2 a 3 a dodržujte je.

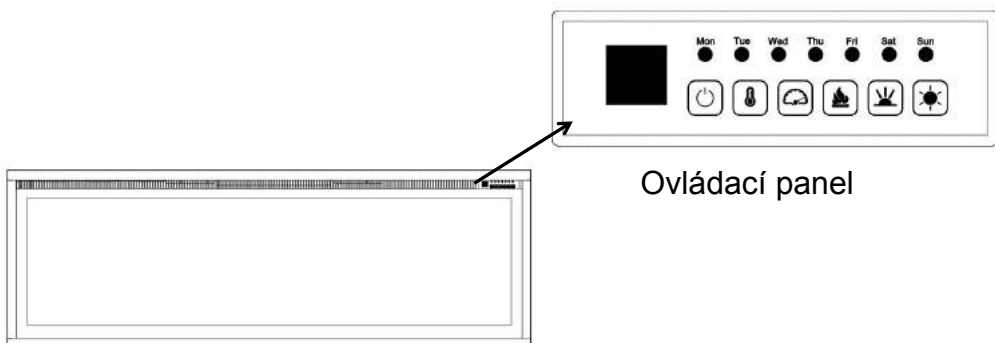

Ovládací panel

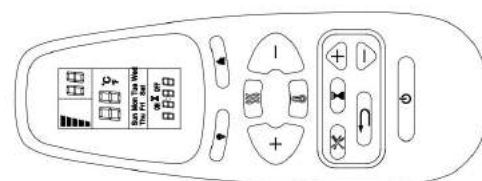

Dálkové ovládání

## Obsluha ovládacího panelu

| TLAČÍTKO         | FUNKCE  | FUNGOVÁNÍ A SIGNALIZACE   |    |    |    |    |    |    |    |    |    |    |    |    |    |    |    |    |    |    |    |    |    |    |    |    |    |    |    |    |    |    |    |    |    |    |    |    |    |    |    |    |    |  |    |    |    |    |    |    |    |    |    |    |    |    |  |   |
|------------------|---|---|----|----|----|----|----|----|----|----|----|----|----|----|----|----|----|----|----|----|----|----|----|----|----|----|----|----|----|----|----|----|----|----|----|----|----|----|----|----|----|----|----|--|----|----|----|----|----|----|----|----|----|----|----|----|--|---|
| <br><b>POWER</b> | <b>ZAP.:</b> Aktivuje funkci ovládacího panelu a ovladače. Zapíná efekt plamene.<br><b>VYP:</b> Blokuje funkci ovládacího panelu a ovladače. Vypíná efekt plamene.  | <ol style="list-style-type: none"> <li><b>Stiskněte jednou:</b> Kontrolka bude svítit. Zapojení napájení. Všechny funkce jsou aktivní.</li> <li><b>Stiskněte opět:</b> Efekt plamene je vypnutý. Zařízení je v režimu čekání. Všechny funkce jsou neaktivní.</li> </ol> |    |    |    |    |    |    |    |    |    |    |    |    |    |    |    |    |    |    |    |    |    |    |    |    |    |    |    |    |    |    |    |    |    |    |    |    |    |    |    |    |    |  |    |    |    |    |    |    |    |    |    |    |    |    |  |   |
| <br><b>TEMP</b>  | <ol style="list-style-type: none"> <li><b>Stiskněte jednou:</b> Světlo se rozsvítí. Teplota se změní na 18 °C</li> <li><b>Stiskněte znovu,</b> dokud nedostanete požadované nastavení. Na displeji je uvedeno nastavení z tabulky:</li> </ol> <table border="1"> <thead> <tr> <th>NO</th> <th>0</th> <th>1</th> <th>2</th> <th>3</th> <th>4</th> <th>5</th> <th>6</th> <th>7</th> <th>8</th> <th>9</th> <th>10</th> <th>11</th> <th>12</th> </tr> </thead> <tbody> <tr> <td>°C</td> <td>18</td> <td>19</td> <td>20</td> <td>21</td> <td>22</td> <td>23</td> <td>24</td> <td>25</td> <td>26</td> <td>27</td> <td>28</td> <td>29</td> <td>30</td> </tr> <tr> <td>°F</td> <td>64</td> <td>66</td> <td>68</td> <td>70</td> <td>72</td> <td>74</td> <td>76</td> <td>78</td> <td>80</td> <td>82</td> <td>84</td> <td>86</td> <td>88</td> </tr> <tr> <td></td> <td>65</td> <td>67</td> <td>69</td> <td>71</td> <td>73</td> <td>75</td> <td>77</td> <td>79</td> <td>81</td> <td>83</td> <td>85</td> <td>87</td> <td></td> </tr> </tbody> </table> | NO  | 0  | 1  | 2  | 3  | 4  | 5  | 6  | 7  | 8  | 9  | 10 | 11 | 12 | °C | 18 | 19 | 20 | 21 | 22 | 23 | 24 | 25 | 26 | 27 | 28 | 29 | 30 | °F | 64 | 66 | 68 | 70 | 72 | 74 | 76 | 78 | 80 | 82 | 84 | 86 | 88 |  | 65 | 67 | 69 | 71 | 73 | 75 | 77 | 79 | 81 | 83 | 85 | 87 |  | <p><b>POZNÁMKA:</b> Stiskněte a podržte tlačítko po dobu 5 sekund, měřítko se změní z °C na °F. Stejně od °F do °C.</p> |
| NO               | 0   | 1   | 2  | 3  | 4  | 5  | 6  | 7  | 8  | 9  | 10 | 11 | 12 |    |    |    |    |    |    |    |    |    |    |    |    |    |    |    |    |    |    |    |    |    |    |    |    |    |    |    |    |    |    |  |    |    |    |    |    |    |    |    |    |    |    |    |  |   |
| °C               | 18  | 19  | 20 | 21 | 22 | 23 | 24 | 25 | 26 | 27 | 28 | 29 | 30 |    |    |    |    |    |    |    |    |    |    |    |    |    |    |    |    |    |    |    |    |    |    |    |    |    |    |    |    |    |    |  |    |    |    |    |    |    |    |    |    |    |    |    |  |   |
| °F               | 64  | 66  | 68 | 70 | 72 | 74 | 76 | 78 | 80 | 82 | 84 | 86 | 88 |    |    |    |    |    |    |    |    |    |    |    |    |    |    |    |    |    |    |    |    |    |    |    |    |    |    |    |    |    |    |  |    |    |    |    |    |    |    |    |    |    |    |    |  |   |
|                  | 65  | 67  | 69 | 71 | 73 | 75 | 77 | 79 | 81 | 83 | 85 | 87 |    |    |    |    |    |    |    |    |    |    |    |    |    |    |    |    |    |    |    |    |    |    |    |    |    |    |    |    |    |    |    |  |    |    |    |    |    |    |    |    |    |    |    |    |  |   |

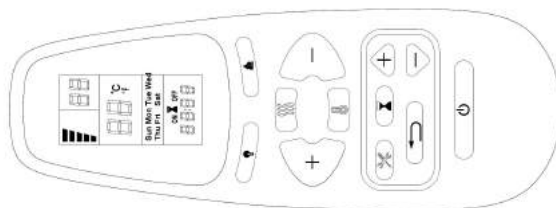

|  |  |  |
|--|--|--|
| <br><b>SPEED</b>              | <p><b>Rychlost efektu:</b> Změňte rychlost efektu plamene. Existují 3 úrovně rychlosti: 01 (pomalá), 02 (střední), 03 (rychlá).</p>  | <ol style="list-style-type: none"> <li>1. <b>Zmáčkní jednou.</b> Světlo se rozsvítí. Změní se rychlost</li> <li>2. <b>Stiskněte znovu,</b> dokud nedostanete požadované nastavení. Výchozí hodnota 02.</li> </ol>  |
| <br><b>FLAME COLOR</b>        | <p><b>Tlačítko PLAMENU:</b> nastavení jasu plamene. <b>POZOR:</b> Efekt plamene zůstává zapojen do okamžiku stisknutí tlačítka napájení. Efekt plamene musí být zapojen za účelem spuštění topného tělesa.</p>   | <ol style="list-style-type: none"> <li>1. <b>Stiskněte jednou:</b> Změna jasu efektu plamene.</li> <li>2. <b>Stiskněte opět</b> dokud nedosáhnete požadovaného nastavení. K dispozici je 6 barev.</li> </ol>   |
| <br><b>EMBER LIGHTS</b>       | <p><b>Tlačítko podsvícení mýtin:</b> změni barvu v dolní části efektu.</p> <p><b>POZNÁMKA:</b> Barevný efekt zůstane aktivní, dokud není stisknuto tlačítko napájení.</p> <p><b>POZNÁMKA:</b> Tento krb má funkci pro zapamatování nastavení podsvícení.</p> | <ol style="list-style-type: none"> <li>1. <b>Stiskněte jednou.</b> Změna barvy podsvícení.</li> <li>2. <b>Stiskněte znovu,</b> dokud nedostanete požadované nastavení. 10 dostupných barev.</li> <li>3. <b>Automatický cyklus:</b> Po 11 stisknutí se barvy podsvícení automaticky změni (<b>POZNÁMKA: změna barvy trvá 15 sekund.</b>)</li> </ol> |
| <br><b>EMBER BRIGHTNESS</b> | <p><b>Jas podsvícení:</b> Změňte jas podsvícení.</p> <p><b>POZNÁMKA:</b> Jas podsvícení zůstává aktivní, dokud není stisknuto tlačítko napájení.</p>   | <ol style="list-style-type: none"> <li>1. <b>Zmáčkní jednou.</b> Změna jasu podsvícení.</li> <li>2. <b>Stiskněte znovu,</b> dokud nedostanete požadované nastavení. 15 dostupných úrovní.</li> </ol> <p><b>Od L1 - L2 - L3 - L4 - L5</b></p>   |

## Obsluha ovladače



| TLAČÍTKO   | FUNKCE   | FUNGOVÁNÍ A SIGNALIZACE   |
|--|--|---|
| <br><b>POWER</b>    | <p><b>ZAP.:</b> Aktivuje funkce ovládacího panelu a ovladače. Zapálí efekt plamene.</p> <p><b>VYP.:</b> Blokuje funkce ovládacího panelu a ovladače. Vypíná efekt plamene</p>  | <ol style="list-style-type: none"> <li>1. <b>Stiskněte jednou:</b> Kontrolka se zasvítí. Zapojení napájení. Všechny funkce jsou aktivní.</li> <li>2. <b>Stiskněte opět:</b> Efekt plamene je vypnutý. Zařízení je v režimu čekání. Všechny funkce jsou neaktivní.</li> </ol>  |
|                     | <p><b>Tlačítko BARVY:</b> Změna barvy pro efekt plamene.</p> <p><b>POZOR:</b> Efekt barvy zůstává aktivní do okamžiku stisknutí tlačítka napájení. Efekt barvy plamene musí být zapojen za účelem spuštění topného tělesa.</p>   | <ol style="list-style-type: none"> <li>1. <b>Stiskněte jednou:</b> Změna barvy plamene.</li> <li>2. <b>Stiskněte opět</b> dokud nezískáte požadované nastavení. K dispozici je 6 barev.</li> </ol>  |
|                    | <p><b>Tlačítko PLAMENE:</b> nastavení jasu plamene.</p> <p><b>POZOR:</b> Efekt plamene zůstává zapojen do okamžiku stisknutí tlačítka napájení. Efekt plamene musí být zapojen za účelem spuštění topného tělesa.</p>  | <ol style="list-style-type: none"> <li>1. <b>Stiskněte jednou:</b> Změna jasu efektu plamene.</li> <li>2. <b>Stiskněte opět</b> dokud nezískáte požadované nastavení.</li> </ol>  |
| <br><b>HEATER</b> | <p><b>Tlačítko TOPNÉHO TĚLESA:</b> Zapíná a vypíná topné těleso.</p> <p><b>POZOR:</b> Topné těleso bude fungovat jenom tehdy když je aktivní efekt plamene. Pokud je efekt plamene vypnutý, topné těleso se nezapne.</p> <p><b>POZOR:</b> Za účelem vyhnutí se přehřátí, ventilátor topného tělesa bude vhnět chladný vzduch po dobu 8-10 vteřin před zapnutím topného tělesa a po jeho vypnutí.</p> | <ol style="list-style-type: none"> <li>1. <b>Stiskněte jednou.</b> Kontrolka se zasvítí. Ventilátor vhně chladný vzduch po dobu 10 vteřin. Nízká úroveň topného tělesa se zapíná a vhně teplý vzduch.</li> <li>2. <b>Stiskněte opět.</b> Kontrolka svítí. Vysoká úroveň topného tělesa se zapíná a vhně teplý vzduch.</li> <li>3. <b>Stiskněte opět.</b> Topné těleso se vypne. Ventilátor vhně chladný vzduch po dobu 10 vteřin, přičemž umožňuje vychlazení topného tělesa, následně se vypne.</li> </ol> |

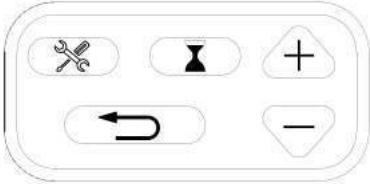



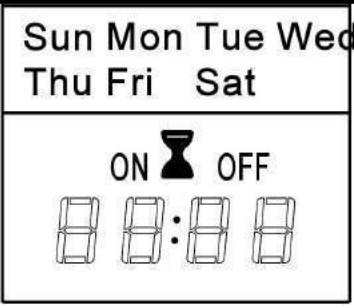

## PROGRAMÁTORSKÉ NASTAVENÍ NA OVLADAČI

|   |   |
|---|---|
|  <b>Timer:</b> Znázorňuje aktuální den, čas a týden. Stiskněte za účelem zavedení nebo potvrzení nastavení.                                  |  |
|  <b>Nastavení:</b> Stiskněte za účelem přechodu na další krok (používejte tlačítko Timer). Stiskněte za účelem potvrzení týdenního programu. |   |
|  <b>Zpět:</b> Stiskněte za účelem vymazání nastavení. Stiskněte za účelem návratu do předchozího kroku (používejte s tlačítkem Nastavení).   |   |
| <b>Nahoru/Dolů</b> (používejte s tlačítkem Nastavení).  |   |

|  |   |   |
|--|---|---|
| <b>Digitální displej</b>                                 |   |   |
| <b>Dny týdne</b><br>Mon, Tues, Wed, Thurs, Fri, Sat, Sun |  | <b>Pozor:</b> Funkce lze nastavovat pouze tehdy, když blikají vhodná písmena nebo číslice.<br><b>Pozor:</b> Kalibrujte hodiny na aktuální čas před týdenními nastaveními. |
| <b>Znázorňování času</b>                                 |   |   |
| Aktuální čas / Timer od 00: 00 do 24                     |   |   |

| <br><b>TEMP</b> | <b>Tlačítko TEPLoty:</b> Zapíná a vypíná topné těleso.<br><b>POZOR:</b> Stiskněte a podržte tlačítko po dobu 5 vteřin, stupnice se změní z °C na °F. Stejně tak z °F na °C.   | <ol style="list-style-type: none"> <li><b>Stiskněte jednou:</b> Kontrolka se zasvítí. Teplota se změní na 18 °C</li> <li><b>Stiskněte opět:</b> dokud nezískáte požadované nastavení. Displej znázorňuje nastavení z tabulky:</li> </ol> |    |    |    |    |    |    |    |    |    |    |    |    |    |    |    |    |    |    |    |    |    |    |    |    |    |    |    |    |    |    |    |    |    |    |    |    |    |    |    |    |    |    |  |    |    |    |    |    |    |    |    |    |    |    |    |
|--|---|--|----|----|----|----|----|----|----|----|----|----|----|----|----|----|----|----|----|----|----|----|----|----|----|----|----|----|----|----|----|----|----|----|----|----|----|----|----|----|----|----|----|----|--|----|----|----|----|----|----|----|----|----|----|----|----|
|  | <table border="1"> <thead> <tr> <th>NO</th> <th>0</th> <th>1</th> <th>2</th> <th>3</th> <th>4</th> <th>5</th> <th>6</th> <th>7</th> <th>8</th> <th>9</th> <th>10</th> <th>11</th> <th>12</th> </tr> </thead> <tbody> <tr> <td>°C</td> <td>18</td> <td>19</td> <td>20</td> <td>21</td> <td>22</td> <td>23</td> <td>24</td> <td>25</td> <td>26</td> <td>27</td> <td>28</td> <td>29</td> <td>30</td> </tr> <tr> <td>°F</td> <td>64</td> <td>66</td> <td>68</td> <td>70</td> <td>72</td> <td>74</td> <td>76</td> <td>78</td> <td>80</td> <td>82</td> <td>84</td> <td>86</td> <td>88</td> </tr> <tr> <td></td> <td>65</td> <td>67</td> <td>69</td> <td>71</td> <td>73</td> <td>75</td> <td>77</td> <td>79</td> <td>81</td> <td>83</td> <td>85</td> <td>87</td> <td></td> </tr> </tbody> </table> |  | NO | 0  | 1  | 2  | 3  | 4  | 5  | 6  | 7  | 8  | 9  | 10 | 11 | 12 | °C | 18 | 19 | 20 | 21 | 22 | 23 | 24 | 25 | 26 | 27 | 28 | 29 | 30 | °F | 64 | 66 | 68 | 70 | 72 | 74 | 76 | 78 | 80 | 82 | 84 | 86 | 88 |  | 65 | 67 | 69 | 71 | 73 | 75 | 77 | 79 | 81 | 83 | 85 | 87 |
| NO   | 0   | 1  | 2  | 3  | 4  | 5  | 6  | 7  | 8  | 9  | 10 | 11 | 12 |    |    |    |    |    |    |    |    |    |    |    |    |    |    |    |    |    |    |    |    |    |    |    |    |    |    |    |    |    |    |    |  |    |    |    |    |    |    |    |    |    |    |    |    |
| °C   | 18  | 19   | 20 | 21 | 22 | 23 | 24 | 25 | 26 | 27 | 28 | 29 | 30 |    |    |    |    |    |    |    |    |    |    |    |    |    |    |    |    |    |    |    |    |    |    |    |    |    |    |    |    |    |    |    |  |    |    |    |    |    |    |    |    |    |    |    |    |
| °F   | 64  | 66   | 68 | 70 | 72 | 74 | 76 | 78 | 80 | 82 | 84 | 86 | 88 |    |    |    |    |    |    |    |    |    |    |    |    |    |    |    |    |    |    |    |    |    |    |    |    |    |    |    |    |    |    |    |  |    |    |    |    |    |    |    |    |    |    |    |    |
|  | 65  | 67   | 69 | 71 | 73 | 75 | 77 | 79 | 81 | 83 | 85 | 87 |    |    |    |    |    |    |    |    |    |    |    |    |    |    |    |    |    |    |    |    |    |    |    |    |    |    |    |    |    |    |    |    |  |    |    |    |    |    |    |    |    |    |    |    |    |

## 1 Nastavte aktuální den a čas





1. Stiskněte  jednou. Když "MON" (Pondělí) začne blikat, použijte  pro volbu aktuálního dne.
2. Stiskněte  . Když hodinové číslice začnou blikat, použijte  za účelem opětovného nastavení hodin.
3. Stiskněte  Když minutové číslice začnou blikat, použijte  za účelem opětovného nastavení minut.
4. Stiskněte  Aktuální čas byl nastaven.

## 2 Nastavte čas zapínání/vypínání a teplotu v týdenním programu

1. Stiskněte  . Když začne blikat "MON" (pondělí), stiskněte  3-krát. Když "ON" začne blikat použijte  za účelem volby požadované hodiny a minuty **ZAPNUTÍ** topení  v libovolném okamžiku za účelem odstranění číslice a vypnutí timeru









### pozor:

Timer lze nastavit jenom po 30-minutových krocích (např. 00:00 - 00:30; 00:30 - 01:00, atd.)

2. Stiskněte  . Když začne blikat "OFF", použijte  na volbu zvolené hodiny a minuty **VYPNUTÍ** topení. Stiskněte  libovolném okamžiku za účelem odstranění číslice a vypnutí timeru.
3. Stiskněte  opět. Když "18" přestane blikat, použijte  ke zvolení požadované teploty pro pondělí.

### pozor:

Pokud byla teplota dříve nastavena, tyto číslice se budou znázorňovat místo "18".

4. Stiskněte  opět. Když se znázorní "TUES" (úterý) a "ON" začne blikat, použijte  za účelem volby požadované hodiny a minuty zapnutí topení v úterý.
5. Stiskněte  opět. Když začne blikat "OFF", použijte  pro volbu požadované hodiny a minuty vypnutí topení v úterý.
6. Stiskněte  opět. Když "18" začne blikat  použijte pro volbu požadované teploty pro úterý.
7. Zopakujte kroky od 1 do 6, za účelem nastavení času zapnutí/vypnutí a teploty pro středu (WED), čtvrtek (THURS), pátek (FRI), sobotu (SAT) a neděli (SUN).
8. Stiskněte  o  za účelem ukončení nastavování a ujistěte se, že ovladač je nasměrován na přijímač umístěný ve středu zařízení. Zařízení bude vysílat jeden zvukový signál za účelem potvrzení, že programování bylo úspěšně ukončeno.

## Upozornění o otevřeném oknu

Pokud teplota v místnosti klesne o 10 stupňů v průběhu 3 minut, zařízení bude předpokládat, že v blízkosti se nachází otevřené okno. Za účelem úspory energie se krb automaticky přepne z režimu Vysoký na Nízký nebo pokud se topné těleso nachází v režimu Nízký, úplně se vypne.

Po přepnutí z režimu Vysoký na Nízký zařízení bude vysílat 3 zvukové signály a digitální displej bude blikat "88" 3-krát před znázorněním existujícího stavu ohřívání.

Po přepnutí z režimu Nízký na Off zařízení bude vysílat 3 zvukové signály a digitální displej bude stále blikat "88".

Za účelem resetu funkce ohřívání, viz kapitolu "Obsluha ovladače".

## POZOR

Během prvního spuštění topného tělesa se může objevit jemný zápach. Je to normální jev a neměl by se opakovat, leda že ohřívací těleso nebude používáno delší dobu.

## POZOR

Za účelem zlepšení činnosti, **nasměřujte** ovladač na přední část krbu. **NEstiskejte tlačítka příliš rychle**. Počkejte chvíli než zařízení zareaguje na jednotlivé pokyny.

## Ovládání omezení teploty

Ohřívací těleso je vybaveno ovládáním omezení teploty. V případě dosažení nebezpečně vysoké teploty, se ohřívací těleso vypne. Za účelem navrácení práce:

1. Vypojte napájecí kabel ze zásuvky.
2. Přepněte přepínač ON/OFF na OVLÁDACÍM PANELU na OFF. **Počkejte 5 minut**.
3. Zkontrolujte zda ventilační mřížky krbu nejsou zakryty nebo ucpané prachem. V případě ucpaní, použijte vysavač za účelem jejich vyčištění.
4. S přepínačem nastaveným do polohy OFF, opětovně zapojte napájecí kabel do zásuvky.
5. Pokud problém nezmizí, svěřte kontrolu zásuvky a kabeláže specialistovi.

## Informace o bateriích ovladače

- V tomto ovladači jsou použity dvě baterie typu AAA (nepřiloženy).



**NIKDY** nevhazujte baterie do **ohně**. Jednání nezhodné s tímto požadavkem **může hrozit výbuchem**. Použité baterie je třeba vyhazovat do speciálně označených nádob a odevzdat je ve Středisku Tříděného Sběru Komunálního Odpadu.

## Čištění a údržba

### Čištění



Před zahájením čištění, údržby nebo přenášení krbu, je třeba **VŽDY vypínat** topné těleso a **vypojit napájecí kabel ze zásuvky**. Nedodržení tohoto požadavku může mít za následek **vznik ohně, zasažení elektrickým proudem nebo poranění těla**.



**NIKDY** zařízení **nezanuřujte ve vodě ani nestříkejte na něj vodu**. Takové jednání může mít za následek **vznik ohně, zasažení elektrickým proudem nebo poranění těla**.

### Kovové dílce:

- Leštěte suchým hadříkem, jemně navlhčeným v čistícím přípravku na bázi citrusových olejů.
- **NEpoužívejte** prostředky k leštění mosaze nebo domácí čistící prostředky, protože tyto výrobky poškozují kovové provedení.

### Skleněné dílce:

- Používejte vysoce kvalitní prostředek na mytí skleněných ploch, rozprašován na hadřík nebo ručník. Důkladně osušte papírovým ručníkem nebo netřepícím hadříkem.
- **NIKDY** nepoužívejte brusné čistící prostředky, aerosole nebo jiné výrobky, které můžou poškrábat povrch.

### Ventilační mřížky:

- Odstraňte prach a nečistoty z topného tělesa a povrchu mřížek prostřednictvím vysavače nebo hadříku na prach.

### Plastové dílce:

- Jemně utřete hadříkem, jemně navlhčeným v jemném roztoku prostředku na mytí nádobí a teplé vody.
- **NIKDY** nepoužívejte brusné čisticí prostředky, aerosole nebo jiné výrobky, které můžou poškrábat povrch.

## Údržba



**Riziko zasažení proudem! NEOTVÍREJTE žádné panely! Zařízení neobsahuje díly určeny k samostatné opravě!**



Před zahájením čištění, údržby nebo přenášení krbu, **VŽDY vypínejte** topné těleso a **vypojte napájecí kabel ze zásuvky**. Nedodržení tohoto požadavku může mít za následek vznik ohně, zasažení elektrickým proudem nebo poranění těla.

### Elektrické a pohyblivé díly:

- Motory ventilátorů byly výrobně namazány a nevyžadují pozdější namazání.
- Elektrické díly jsou integrovány v zařízení a nesmí být samostatně opravovány.

### Přechovávání:

- Nepoužívané zařízení je třeba přechovávat na čistém, suchém místě.



**UPOZORNĚNÍ!** Vnitřní elektrické díly **NEJSOU URČENY** k samostatné opravě uživatelem.



### WEEE:

#### Likvidace a recyklace:

Toto zařízení nesmíte vyhazovat s obyčejným, netříděným komunálním odpadem. Je třeba používat speciální sběrná místa. Za účelem získání informací týkajících se dostupných systémů sběru odpadů je třeba kontaktovat místní orgány. V případě likvidace elektrických zařízení na smetištích nebo skládkách odpadu může dojít k průniku nebezpečných látek do podzemních vod a jejich průniku do potravinového řetězce, což může mít negativní vliv na zdraví a sebevědomí.

V případě výměny starých zařízení za nové má prodejce právní povinnost přijmout staré zařízení na likvidaci bez žádných doplňkových poplatků.

# NÁSTENNÝ ELEKTRICKÝ KRB SO ZOHRIEVACOU FUNKCIOU

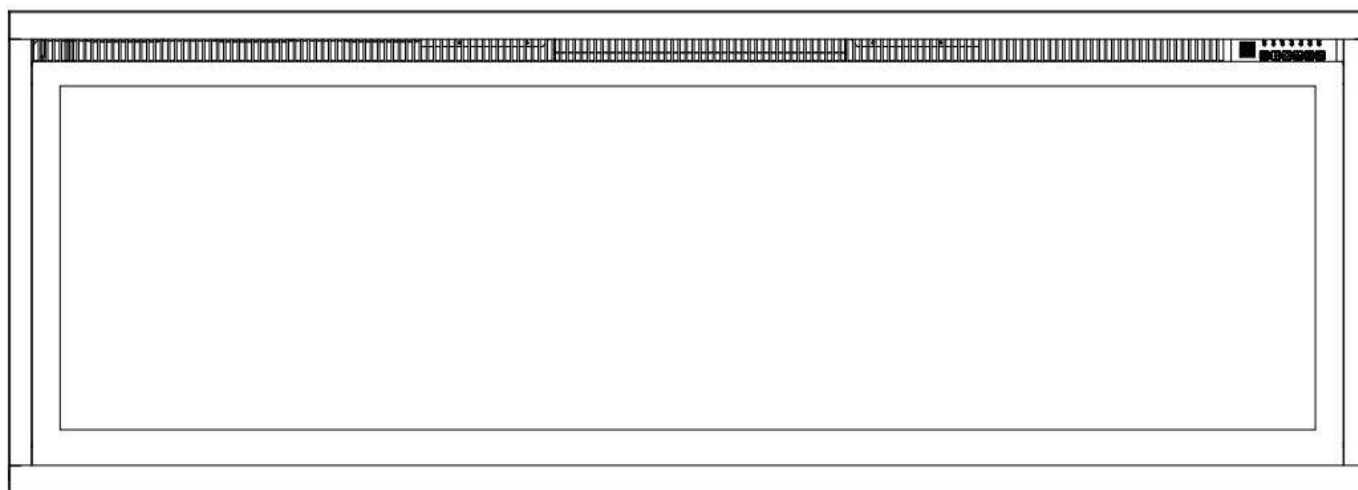

## UŽÍVATEĽSKÝ NÁVOD



Nástenný elektrický krb / pre zástavbu

**ROYAL 42"/50"/60"/65"/72"/100"**

**AC 220V-240V 50Hz 1400-1600W**

|  |  |
|--|--|
|  <b>UPOZORNĚNIE</b> | <p><b>Pred zapojením alebo použitím zariadenia, si prečítajte s pochopením celý užívateľský návod so zohľadnením všetkých informácií týkajúcich sa bezpečnosti. Nedodržanie tejto požiadavky môže mať za následok vznik ohňa, zasiahnutie elektrickým prúdom alebo vážne poranenie tela.</b></p> |
|  <b>POZOR</b>       | <p><b>Uchovajte tento užívateľský návod za účelom jeho použitia v budúcnosti. V prípade predaje alebo odovzdania zariadenia, je treba bezodkladne priložiť k nemu návod.</b></p>   |





# DÔLEŽITÉ BEZPEČNOSTNÉ POKYNY:

## UPOZORNENIE:

Počas používania elektrických zariadení je treba vždy dodržiavať základné bezpečnostné prostriedky za účelom zníženia rizika požiaru, zásahu elektrickým prúdom a zranenia osôb, so zohľadnením dole uvedených pokynov:

- Prečítajte všetky návody pred použitím tohto zariadenia.
- Zariadenie sa počas práce zohrieva. Za účelom vyhnutiu sa popáleniu, nedotýkajte horúce plochy.. Pokiaľ sú dostupné – používajte držiaky za účelom prenášania zariadenia. Horľavé materiály také akými sú nábytok, vankúše, posteľné prádlo, dokumenty, šaty a záclony prechovávajú vo vzdialenosti najmenej 1 m od prednej strany zariadenia. Všetky tieto predmety držte zďaleka od bokov a zadnej časti zariadenia. Za účelom vyhnutiu sa prehriatiu, zariadenie ničím nezakrývajte.
- Zvláštnu pozornosť je potrebné venovať, keď je vykurovacie zariadenie používané v blízkosti detí alebo postihnutých osôb a keď je ponechané zapnuté bez dozoru.
- Nepoužívané zariadenie je potrebné vypojiť z napájania.
- Nespúšťajte zariadenie s poškodeným napájacím káblom alebo zástrčkou, alebo v prípade poruchy zariadenia pádu z výšky. Zariadenie je potrebné odovzdať do autorizovaného servisu za účelom preskúmania, elektrického alebo mechanického nastavenia alebo opravy.
- Zariadenie je určené výlučne na použitie vo vnútri budovy.
- Zariadenie nepoužívajte v kúpeľniach, práčovniach a podobných miestnostiach. Zariadenie nikdy neumiestňujte v miestach, kde môže spadnúť do vane alebo inej nádrže s vodou.
- Napájací kábel nevedzte pod krytinou. Kábel nezakrývajte kobercami, behúňmi a inými krytinami. Kábel vedzte zďaleka od často navštevovaných miest a takým spôsobom, aby sa nikdo o neho nepotkol.
- Za účelom vypnutia zariadenia, vypnite všetky kontrolky do polohy „OFF” a následne vytiahnite zástrčku zo zásuvky.
- Nevkladajte ani nedovoľte, aby sa akékoľvek predmety dostali do ventilačných otvorov a prívodu vzduchu, pretože to môže spôsobiť zasiahnutie prúdom, požiar alebo poškodenie zariadenia.
- Za účelom vyhnutiu sa riziku požiaru, neblokujte prívody a vývody vzduchu akýmkoľvek spôsobom. Zariadenie nepoužívajte na mäkkých plochách takých akou je posteľ, kde otvory môžu byť zablokované.
- Krb má vo vnútri ohrievacie diely a diely, ktoré môžu vytvárať iskry a elektrické oblúky. Nepoužívajte v miestach prechovávania benzínu, farieb alebo iných ľahko horľavých kvapalín.
- Krb používajte spôsobom znázorneným v tomto návode. Všetky iné použitia neodporúčané výrobcom môžu spôsobiť požiar, zasiahnutie elektrickým prúdom alebo poranenie osôb.
- NEBEZPEČÍ – VYSOKÉ teploty môžu byť generované v nevhodných pracovných podmienkach. Vykurovacie zariadenie nezakrývajte úplne alebo čiastočne spredu.
- Svietidlá je možné vymieňať výlučne po odpojení krbu z napájania.
- Toto zariadenie nie je určené na používanie osobami (vrátane detí) so zníženými fyzickými, duševnými alebo vnemovými schopnosťami alebo osobami, ktoré nemajú príslušné vedomosti alebo skúsenosti, iba ak sa nachádzajú pod dozorom osoby zodpovednej za ich bezpečnosť alebo boli ňou poučené v rozsahu používania zariadenia. Je potrebné dbať na to, aby sa deti nehrali so zariadením.
- POZOR: Za účelom vyhnutiu sa rizika spôsobeného neúmyselným resetovaním termických prepäťových vypínačov, krb nesmiete zapájať do vonkajšieho prepínacieho zariadenia, akými sú programátor alebo obvod s cyklickou sústavou zapínania a vypínania.

# Príprava



Tento výrobek je vybaven **skleněným panelem!** Vždy během přenášení **skla** je třeba zachovat **zvláštní opatrnost**. Nedodržení tohoto pokynu může mít za následek zranění těla nebo poškození majetku.

Vyberte všetko sústrojenstvo a montážne diely z kartónu a položte ich na čistom, mäkkom a suchom podklade. Skontrolujte zoznam dielov za účelom uistenia, že nič nechýba. Baliace materiály je potrebné zlikvidovať vhodným spôsobom. Vždy, keď je to možné, je potrebné odovzdávať odpady na opätovné spracovanie.

**Budete potrebovať nasledujúce nástroje (nie sú súčasťou balenia):** krížový skrutkovač; vodováha; meter; vŕtačka; kladivo

## Sústrojenstvo a montážne diely

|  |   |                                   |                          |
|--|---|-----------------------------------|--------------------------|
| <p><b>A – Krb</b></p>  |   |                                   |                          |
|  | <p><b>B – Zápustné skrutky do dreva</b></p> |                                   | <p><b>C – Kotvy</b></p>  |
| <p>Ovládač diaľkového ovládania</p>                                |   |                                   |                          |
|  |   |                                   |                          |
| <p><b>E-Nástenný držiak</b><br/>Montovaný v zadnej časti krytu</p> | <p><b>F-Kryštáliky - veľké</b></p>          | <p><b>G-Kryštáliky - malé</b></p> | <p><b>H - Polená</b></p> |

## Špecifikácie a rozmery

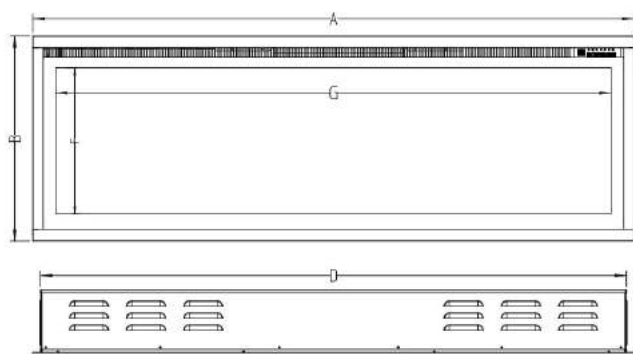

|                |   |
|----------------|---|
| <b>Popis</b>   | Elektrický krb  |
| <b>Typ</b>     | 3 spôsoby montáže: na stene, vstavaný v stene a na stene. |
| <b>Napätie</b> | 220 - 240 V   |
| <b>Výkon</b>   | 1400 - 1600 W   |
| <b>Prúd</b>    | 10 AMP Uzemnený obvod                                     |

## ROZMERY VÝROBKU

| Číslo modelu | A                   | B              | C                  | D                     | E                   | F              | G               |
|--------------|---------------------|----------------|--------------------|-----------------------|---------------------|----------------|-----------------|
| 42"          | 41-3/4"<br>[1060mm] | 17"<br>[430mm] | 5- 1/2"<br>[140mm] | 40- 7/16"<br>[1027mm] | 15- 5/8"<br>[397mm] | 12"<br>[306mm] | 38"<br>[965mm]  |
| 50"          | 49-3/4"<br>[1262mm] | 17"<br>[430mm] | 5- 1/2"<br>[140mm] | 48- 7/16"<br>[1230mm] | 15- 5/8"<br>[397mm] | 12"<br>[306mm] | 46"<br>[1168mm] |
| 60"          | 59-3/4"<br>[1516mm] | 17"<br>[430mm] | 5- 1/2"<br>[140mm] | 58- 7/16"<br>[1484mm] | 15- 5/8"<br>[397mm] | 12"<br>[306mm] | 56"<br>[1422mm] |
| 65"          | 64-3/4"<br>[1643mm] | 17"<br>[430mm] | 5- 1/2"<br>[140mm] | 63- 7/16"<br>[1611mm] | 15- 5/8"<br>[397mm] | 12"<br>[306mm] | 61"<br>[1548mm] |
| 72"          | 71-3/4"<br>[1821mm] | 17"<br>[430mm] | 5- 1/2"<br>[140mm] | 70- 7/16"<br>[1789mm] | 15- 5/8"<br>[397mm] | 12"<br>[306mm] | 68"<br>[1727mm] |
| 100"         | 99-3/4"<br>[2533mm] | 17"<br>[430mm] | 5- 1/2"<br>[140mm] | 98- 7/16"<br>[2500mm] | 15- 5/8"<br>[397mm] | 12"<br>[306mm] | 96"<br>[2438mm] |

## Montáž a inštalovanie

Zariadenie je určené na montáž na stenu, vstavané v stene, a/alebo v kryte. Zvoľte vhodné miesto, ktoré nepodlieha vlhku a nachádza sa zďaleka od záclon, nábytku a miest s veľkou intenzitou pohybu.

**POZOR:** Je potrebné dodržiavať všetky tuzemské a miestne elektrické predpisy.

### MINIMÁLNY ODPSTUP OD ĽAHKO HORĽAVÝCH MATERIÁLOV

Merania sú vykonávané od sklenenej prednej strany.

|            |    |            |                      |
|------------|----|------------|----------------------|
| Dolná časť | 0" | Horná časť | 8" (300mm) od krytu  |
| Boky       | 0" | Horná časť | 8" (300mm) od stropu |
| Zadná časť | 0" |            |                      |

### MINIMÁLNY ODPSTUP OD KRYTU

## POZOR

S POUŽITÍM FARBY ALEBO UKONČOVACIEHO LAKU KRYTU, FARBA ALEBO LAK MUSIA BYŤ TEPELNE ODOLNÉ ZA ÚČELOM PREDCHÁDZANIA ODFARBENIAM.

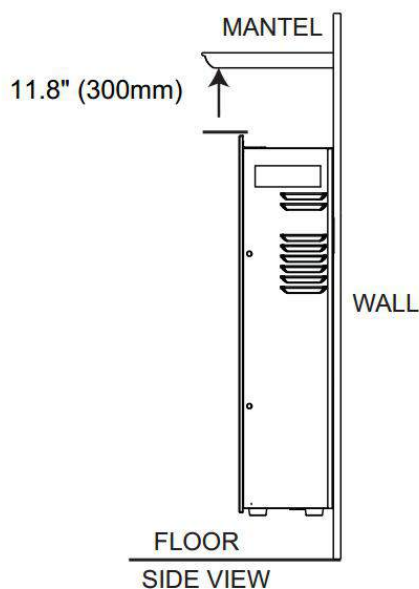

## MONTÁŽ V ZÁSTAVBE STENY

Upozornenie: Krb nainštalujte tak, aby ho bolo možné v prípade poruchy odmontovať zo steny na servisné účely.

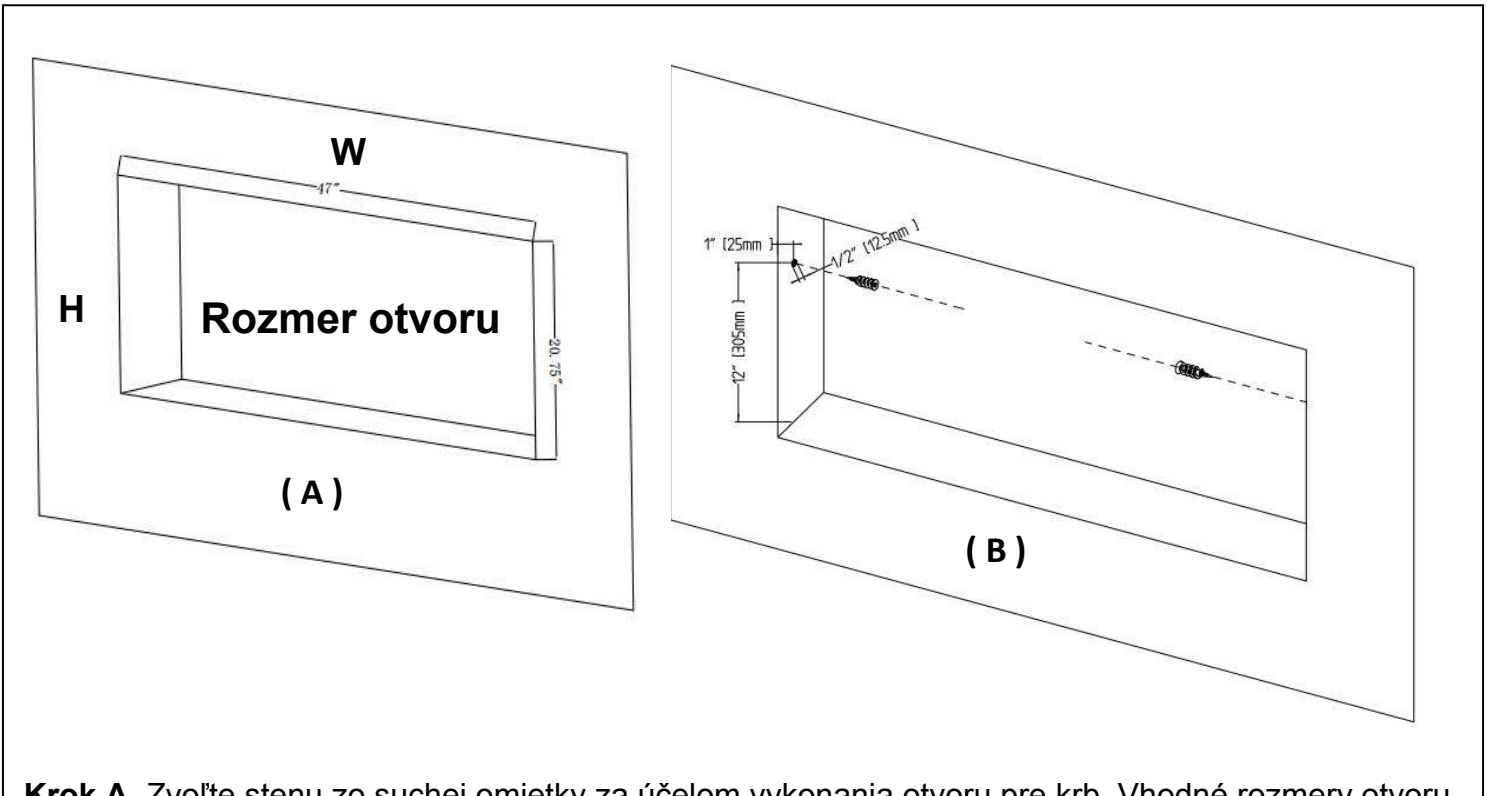

**Krok A.** Zvoľte stenu zo suchej omietky za účelom vykonania otvoru pre krb. Vhodné rozmery otvoru je potrebné skontrolovať v dole uvedenej tabuľke. **Obrázok (A)**

| Rozmer otvoru |                   |                  |
|---------------|-------------------|------------------|
| Číslo modelu  | W                 | H                |
| 42"           | 40- 3/4" [1035mm] | 15- 3/4" [400mm] |
| 50"           | 48- 3/4" [1238mm] | 15- 3/4" [400mm] |
| 60"           | 58- 3/4" [1492mm] | 15- 3/4" [400mm] |
| 65"           | 63- 3/4" [1619mm] | 15- 3/4" [400mm] |
| 72"           | 70- 3/4" [1797mm] | 15- 3/4" [400mm] |
| 100"          | 98- 3/4" [2508mm] | 15- 3/4" [400mm] |

**Krok B.** Namontujte tri rozperné kolíky na každej strane zariadenia, zhodne s rozmermi uvedenými na obrázku. **Obrázok (B)**

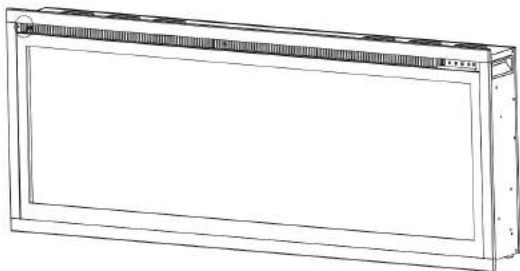

( C )

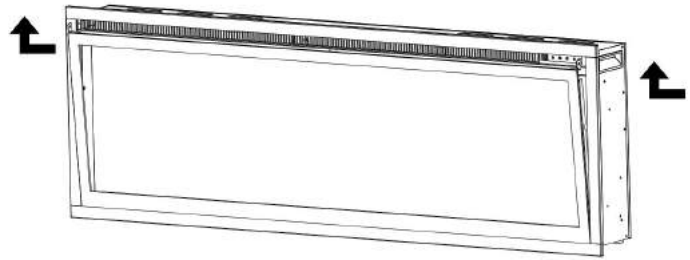

( D )

**Krok C.** Vytiahnite dve skrutky z oboch strán skleneného panelu. **Obrázok (C)**

**Krok D.** S pomocou druhej osoby snímte sklenený panel z krbu. Položte ho na mäkkom a čistom podklade. **Obrázok (D)**

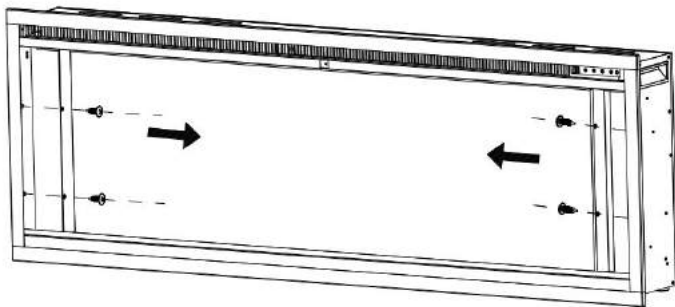

( E )

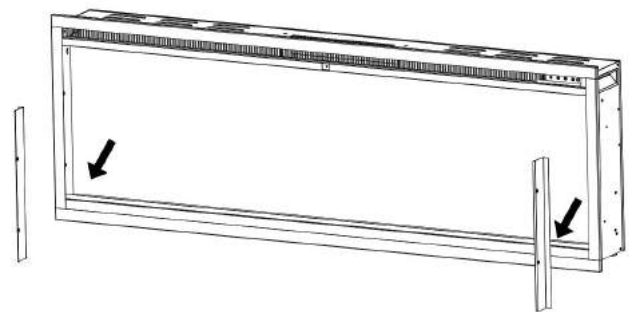

( F )

**Krok E.** Odstráňte dve skrutky na oboch stranách, potom odstráňte dve kovové úchytky a odložte ich, pretože ich budete musieť znova zaskrutkovať. **Obrázok (E, F)**

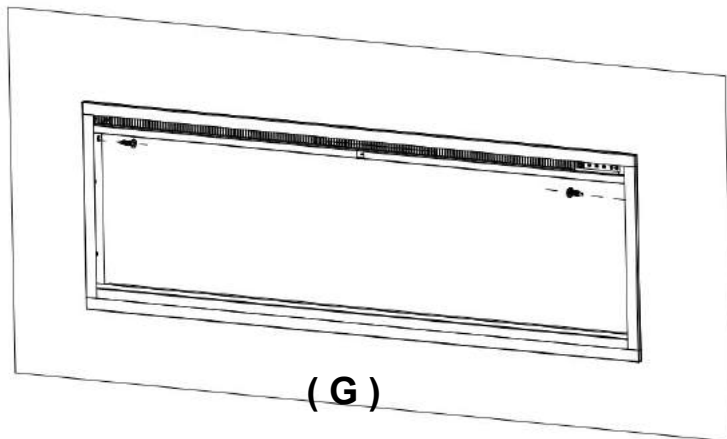

( G )

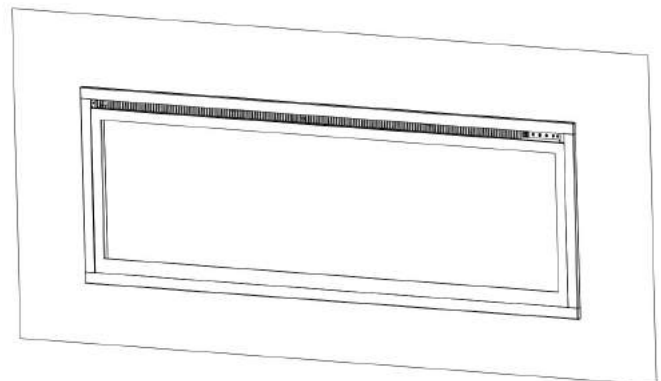

( H )

**Krok F.** S pomocou druhej osoby vložte modul krbu do otvoru v stene.

- Použite 2 skrutky (sú súčasťou balenia) spolu s bočnými úchytkami na zaistenie zariadenia v stene **Obrázok (G)**
- Uložte jednotlivé prvky ohniska a znova namontujte čelné sklo. **Obrázok (H)**

# NÁSTENNÁ MONTÁŽ

Z dôvodu mnohých rôznych materiálov používaných na rôznych stenách, odporúča sa konzultácia s profesionálom pred nainštalovaním tohto zariadenia na stene.

**A.** Zvoľte miesto, ktoré nepodlieha vlhku a nachádza sa najmenej 100 cm od ľahko horľavých materiálov, takých akými sú záclony, nábytok, posteľ, papier atď.

**B.** Pre určenie konečnej lokalizácie sú potrebné dve osoby na držanie.

**C.** Kryt umiestnite prednou časťou dolu na mäkký, nedrsný povrch. Vyberte vzperu zo zadnej časti zariadenia vyskrutkovaním skrutiek, vid' Obrázok 1.

**D.** Označte polohu a následne pripevnite vzperu do steny prostredníctvom dodaných skrutiek. Úchytky vzpery MUSIA byť nasmerované hore a samotnú vzperu je potrebné nivelovať.

**POZOR:** Rozhodne sa odporúča, aby montážna vzpera (E) bola priskrutkovaná k nástenným kolíkom tam, kde je to možné. Pokiaľ nie je možné použiť nástenné zápusťné skrutky, uistite sa, že dodané plastové kotvy sú použité na pripevnenie vzpery ku stene, a vzpera je vhodne zaistená.

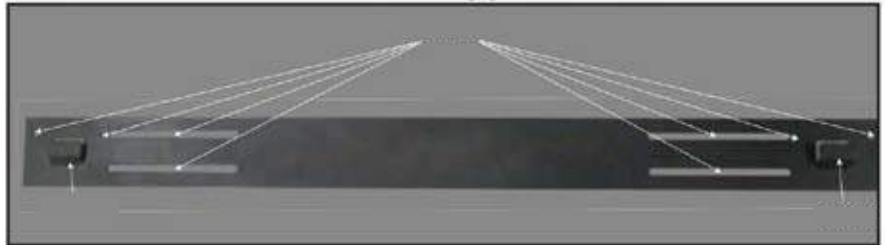

**E.** Po nainštalovaní nástennej montážnej vzpery, s pomocou druhej osoby zdvihnite zariadenie a nasadíte dve úchytky vzpery v otvoroch na zadnej strane zariadenia.

**F.** Skontrolujte stabilitu zariadenia, uistite sa, že vzpera sa nevysunie zo steny.

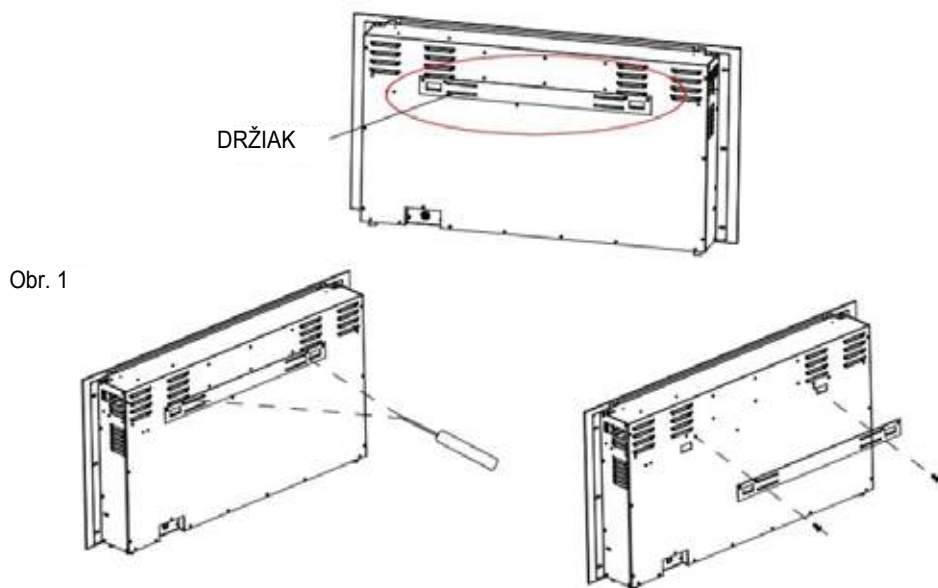

Ilustrácia predstavujúca nástennú vzperu pre modely AV-WM42-50-60-65-72-100ROY



## Montáž sady polen / kryštáľkú

(**POZOR:** montáž provedte v souladu se zakoupeným nebo zvoleným druhem ohniště)

**A.** Před přistoupením k montáži sady polen / kryštáľkú / ozdobných kamínkú, zařízení musí být nainstalováno v cílovém místě a je třeba sundat přední skleněné okno.

**B.** Opatrne rozložte malé kryštáľky na spodnej časti zásobníka, v prednej časti zariadenia tak, ako je to znázornené na obrázku. Uložte rovnomernú vrstvu po celej dĺžke. **Obrázok 1.**

**C.** Väčšie kryštáľky uložte na malých podľa potreby. **Obrázok 2.**



Obrázok 1. (Malé kryštáľky)



Obrázok 2. (Väčšie kryštáľky)

## Montáž voliteľných polien

Opatrne položte polená na povrchu malých kryštáľkov.

(odporúčané uloženie je na obrázku nižšie) (Obrázok 3.)



Obrázok 3. (Polená)

# Obsluha



Pred zapojením alebo použitím zariadenia, prečítajte s pochopením celý užívateľský návod so zohľadnením všetkých informácií týkajúcich sa bezpečnosti. Nedodržanie tejto požiadavky môže mať za následok vznik ohňa, zasiahnutie elektrickým prúdom alebo vážne poranenie tela alebo smrť.

## Zapojenie do napájania

Zapojte napájací kábel do zásuvky AC 220-240 V (viď **DÔLEŽITÉ BEZPEČNOSTNÉ NÁVODY** na stranách 2 a 3). Uistite sa, že zásuvka je v dobrom technickom stave a zástrčka nie je voľná. NIKDY neprekračujte povolenú intenzitu prúdu pre obvod. **NEzapájajte** iné zariadenia do rovnakého obvodu.

## Spôsoby obsluhy

Tento krb je možné obsluhovať prostredníctvom DOTYKOVÉHO PANELU nachádzajúceho sa na prednej strane krbu alebo s použitím OVLÁDAČA DIALKOVÉHO OVLÁDANIA, napájaného batériami.

Obsluha a funkcie oboch metód sú identické.

Pred prístupom k obsluhu sa zoznámte s **PLATNÝMI BEZPEČNOSTNÝMI NÁVODMI** na stranách 2 a 3 a dodržiavajte ich.

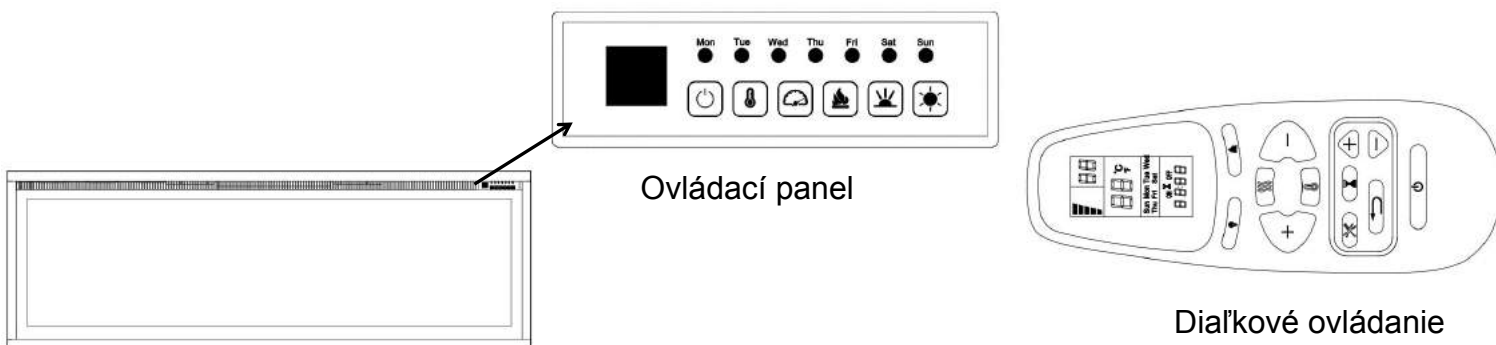





Ovládací panel

Dialkové ovládanie

## Obsluha ovládacieho panela

| TLAČIDLO   | FUNKCIA  | FUNGOVANIE A SIGNALIZÁCIA  |    |    |    |    |    |    |    |    |    |    |    |    |    |    |    |    |    |    |    |    |    |    |    |    |    |    |    |    |    |    |    |    |    |    |    |    |    |    |    |    |    |  |    |    |    |    |    |    |    |    |    |    |    |    |  |  |
|--|--|--|----|----|----|----|----|----|----|----|----|----|----|----|----|----|----|----|----|----|----|----|----|----|----|----|----|----|----|----|----|----|----|----|----|----|----|----|----|----|----|----|----|--|----|----|----|----|----|----|----|----|----|----|----|----|--|--|
| <br>POWER | <b>ZAP.:</b> Aktivuje funkciu ovládacieho panela a ovládača. Zapína efekt plameňa.<br><b>VYP:</b> Blokuje funkciu ovládacieho panela a ovládača. Vypína efekt plameňa.   | 1. <b>Stlačte raz:</b> Kontrolka bude svietiť. Zapojenie napájania. Všetky funkcie sú aktívne.<br>2. <b>Stlačte opäť:</b> Efekt plameňa je vypnutý. Zariadenie je v režime čakania. Všetky funkcie sú neaktívne. |    |    |    |    |    |    |    |    |    |    |    |    |    |    |    |    |    |    |    |    |    |    |    |    |    |    |    |    |    |    |    |    |    |    |    |    |    |    |    |    |    |  |    |    |    |    |    |    |    |    |    |    |    |    |  |  |
| <br>TEMP  | 1. <b>Stlačte raz:</b> Rozsvieti sa kontrolka. Teplota sa zmení na 18 °C.<br>2. <b>Opakujte stlačenie</b> až kým nedosiahnete požadované nastavenie. Displej zobrazuje nastavenie z tabuľky:   |  |    |    |    |    |    |    |    |    |    |    |    |    |    |    |    |    |    |    |    |    |    |    |    |    |    |    |    |    |    |    |    |    |    |    |    |    |    |    |    |    |    |  |    |    |    |    |    |    |    |    |    |    |    |    |  |  |
|  | <table border="1"><thead><tr><th>NO</th><th>0</th><th>1</th><th>2</th><th>3</th><th>4</th><th>5</th><th>6</th><th>7</th><th>8</th><th>9</th><th>10</th><th>11</th><th>12</th></tr></thead><tbody><tr><td>°C</td><td>18</td><td>19</td><td>20</td><td>21</td><td>22</td><td>23</td><td>24</td><td>25</td><td>26</td><td>27</td><td>28</td><td>29</td><td>30</td></tr><tr><td>°F</td><td>64</td><td>66</td><td>68</td><td>70</td><td>72</td><td>74</td><td>76</td><td>78</td><td>80</td><td>82</td><td>84</td><td>86</td><td>88</td></tr><tr><td></td><td>65</td><td>67</td><td>69</td><td>71</td><td>73</td><td>75</td><td>77</td><td>79</td><td>81</td><td>83</td><td>85</td><td>87</td><td></td></tr></tbody></table> | NO   | 0  | 1  | 2  | 3  | 4  | 5  | 6  | 7  | 8  | 9  | 10 | 11 | 12 | °C | 18 | 19 | 20 | 21 | 22 | 23 | 24 | 25 | 26 | 27 | 28 | 29 | 30 | °F | 64 | 66 | 68 | 70 | 72 | 74 | 76 | 78 | 80 | 82 | 84 | 86 | 88 |  | 65 | 67 | 69 | 71 | 73 | 75 | 77 | 79 | 81 | 83 | 85 | 87 |  |  |
| NO   | 0  | 1  | 2  | 3  | 4  | 5  | 6  | 7  | 8  | 9  | 10 | 11 | 12 |    |    |    |    |    |    |    |    |    |    |    |    |    |    |    |    |    |    |    |    |    |    |    |    |    |    |    |    |    |    |  |    |    |    |    |    |    |    |    |    |    |    |    |  |  |
| °C   | 18   | 19   | 20 | 21 | 22 | 23 | 24 | 25 | 26 | 27 | 28 | 29 | 30 |    |    |    |    |    |    |    |    |    |    |    |    |    |    |    |    |    |    |    |    |    |    |    |    |    |    |    |    |    |    |  |    |    |    |    |    |    |    |    |    |    |    |    |  |  |
| °F   | 64   | 66   | 68 | 70 | 72 | 74 | 76 | 78 | 80 | 82 | 84 | 86 | 88 |    |    |    |    |    |    |    |    |    |    |    |    |    |    |    |    |    |    |    |    |    |    |    |    |    |    |    |    |    |    |  |    |    |    |    |    |    |    |    |    |    |    |    |  |  |
|  | 65   | 67   | 69 | 71 | 73 | 75 | 77 | 79 | 81 | 83 | 85 | 87 |    |    |    |    |    |    |    |    |    |    |    |    |    |    |    |    |    |    |    |    |    |    |    |    |    |    |    |    |    |    |    |  |    |    |    |    |    |    |    |    |    |    |    |    |  |  |
|  | <b>POZNÁMKA:</b> Stlačením a podržaním tlačidla na 5 sekúnd sa stupnica zmení z °C na °F a naopak.   |  |    |    |    |    |    |    |    |    |    |    |    |    |    |    |    |    |    |    |    |    |    |    |    |    |    |    |    |    |    |    |    |    |    |    |    |    |    |    |    |    |    |  |    |    |    |    |    |    |    |    |    |    |    |    |  |  |







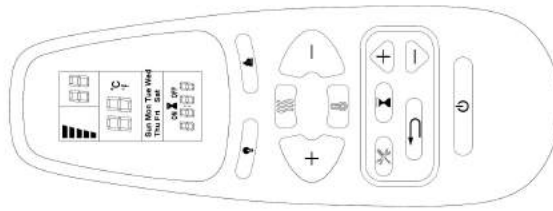

|  |  |  |
|--|--|--|
| <br><b>SPEED</b>              | <p><b>Rýchlosť efektu:</b> Zmena rýchlosti efektu plameňa. Existujú 3 úrovne rýchlosti: 01 (pomalá), 02 (stredná), 03 (rýchla).</p>  | <ol style="list-style-type: none"> <li>1. <b>Stlačte raz.</b> Rozsvieti sa kontrolka. Bude nasledovať zmena rýchlosti.</li> <li>2. <b>Opakujte stlačenie</b> až kým nedosiahnete požadované nastavenie. Predvolené 02.</li> </ol>  |
| <br><b>FLAME COLOR</b>        | <p><b>Tlačidlo PLAMEŇA:</b> nastavenie jasú plameňa.</p> <p><b>POZOR:</b> Efekt plameňa zostáva zapnutý do okamihu stlačenia tlačidla napájania. Efekt plameňa musí byť zapojený za účelom spustenia vykurovacieho telesa.</p>                                 | <ol style="list-style-type: none"> <li>1. <b>Stlačte raz:</b> Zmena jasú efektu plameňa.</li> <li>2. <b>Stlačte opäť</b> dokiaľ nedosiahnete požadované nastavenie. K dispozícii je 6 farieb.</li> </ol>   |
| <br><b>EMBER LIGHTS</b>       | <p><b>Tlačidlo podsvietenia polien:</b> Mení sa farba v dolnej časti efektu.</p> <p><b>POZNÁMKA:</b> Farebný efekt zostane aktívny, kým nestlačíte tlačidlo napájania.</p> <p><b>POZNÁMKA:</b> Tento krb má funkciu zapamätania si nastavení podsvietenia.</p> | <ol style="list-style-type: none"> <li>1. <b>Stlačte raz.</b> Zmení sa farba podsvietenia.</li> <li>2. <b>Opakujte stlačenie</b> až kým nedosiahnete požadované nastavenie. K dispozícii je 10 farieb.</li> <li>3. <b>Automatický cyklus:</b> Keď stlačíte tlačidlo 11. krát, farba podsvietenia sa bude automaticky meniť (<b>POZNÁMKA: farby sa menia po 15 sekundách</b>).</li> </ol> |
| <br><b>EMBER BRIGHTNESS</b> | <p><b>Jas podsvietenia:</b> Zmena jasú podsvietenia.</p> <p><b>POZNÁMKA:</b> Jas podsvietenia zostane aktívny, kým nestlačíte tlačidlo napájania.</p>  | <ol style="list-style-type: none"> <li>1. <b>Stlačte raz.</b> Zmena jasú podsvietenia.</li> <li>2. <b>Opakujte stlačenie</b> až kým nedosiahnete požadované nastavenie. K dispozícii je 5 úrovní.</li> </ol> <p><b>Od L1 - L2 - L3 - L4 - L5</b></p>   |

## Obsluha ovládača

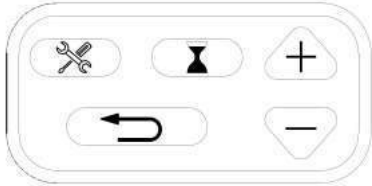





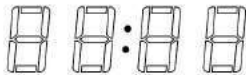

| TLAČÍTKO   | FUNKCE   | FUNGOVÁNÍ A SIGNALIZACE  |
|--|--|--|
| <br><b>POWER</b>    | <b>ZAP.:</b> Aktivuje funkcie ovládacieho panela a ovládača. Zapína efekt plameňa.<br><b>VYP.:</b> Blokuje funkcie ovládacieho panela a ovládača. Vypína efekt plameňa.  | <ol style="list-style-type: none"> <li>1. <b>Stlačte raz:</b> Kontrolka sa zasvieti. Zapojenie napájania. Všetky funkcie sú aktívne.</li> <li>2. <b>Stlačte opäť:</b> Efekt plameňa je vypnutý. Zariadenie je v režime čakania. Všetky funkcie sú neaktívne.</li> </ol>  |
|                     | <b>Tlačidlo FARBY:</b> Zmena farby pre efekt plameňa.<br><b>POZOR:</b> Efekt farby zostáva aktívny do okamihu stlačenia tlačidla napájania. Efekt farby plameňa musí byť zapnutý za účelom spustenia vykurovacieho telesa.   | <ol style="list-style-type: none"> <li>1. <b>Stlačte raz:</b> Zmena farby plameňa.</li> <li>2. <b>Stlačte opäť</b> dokiaľ nezískate požadované nastavenie.<br/>K dispozícii je 6 farieb.</li> </ol>  |
|                   | <b>Tlačidlo PLAMEŇA:</b> nastavenie jasú plameňa.<br><b>POZOR:</b> Efekt plameňa zostáva zapnutý do okamihu stlačenia tlačidla napájania. Efekt plameňa musí byť zapojený za účelom spustenia vykurovacieho telesa.  | <ol style="list-style-type: none"> <li>1. <b>Stlačte raz:</b> Zmena jasú efektu plameňa.</li> <li>2. <b>Stlačte opäť</b> dokiaľ nezískate požadované nastavenie.</li> </ol>  |
| <br><b>HEATER</b> | <b>Tlačidlo VYKUROVACIEHO TELESA:</b> Zapína a vypína vykurovacie teleso.<br><b>POZOR:</b> Vykurovacie teleso bude fungovať len vtedy, keď je aktívny efekt plameňa. Pokiaľ je efekt plameňa vypnutý, vykurovacie teleso sa nezapne.<br><b>POZOR:</b> Za účelom vyhnutiu sa prehriatiu, ventilátor vykurovacieho telesa bude vháňať chladný vzduch po dobu 8-10 sekúnd pred zapnutím vykurovacieho telesa a po jeho vypnutí. | <ol style="list-style-type: none"> <li>1. <b>Stlačte raz.</b> Kontrolka sa zasvieti. Ventilátor vháňa chladný vzduch po dobu 10 sekúnd. Nízka úroveň vykurovacieho telesa sa zapína a vháňa teplý vzduch.</li> <li>2. <b>Stlačte opäť.</b> Kontrolka svieti. Vysoká úroveň vykurovacieho telesa sa zapína a vháňa teplý vzduch.</li> <li>3. <b>Stlačte opäť.</b> Vykurovacie teleso sa vypne. Ventilátor vháňa chladný vzduch po dobu 10 sekúnd, pričom umožňuje vychladenie vykurovacieho telesa, následne sa vypne.</li> </ol> |

## PROGRAMÁTORSKÉ NASTAVENIE NA OVLÁDAČI



|   |  |   |
|---|--|---|
|  <b>Timer:</b> Znázorňuje aktuálny deň, čas a týždeň. Stlačte za účelom zavedenia alebo potvrdenia nastavenia.                                 |                     |   |
|  <b>Nastavenie:</b> Stlačte za účelom prechodu na ďalší krok (používajte tlačidlo Timer). Stlačte za účelom potvrdenia týždenného programu.    |  |   |
|  <b>Späť:</b> Stlačte za účelom vymazania nastavenia. Stlačte za účelom návratu do predchádzajúceho kroku (používajte s tlačidlom Nastavenie). |  |   |
| <b>Hore/Dole</b> (používajte s tlačidlom Nastavenie).   |  |   |
| <b>Digitálny displej</b>  |  |   |
| <b>Dni týždňa</b> <br>Mon, Tues, Wed, Thurs, Fri, Sat, Sun   | <b>Sun Mon Tue Wed</b><br><b>Thu Fri Sat</b>   | <b>Pozor:</b> Funkcie je možné nastavovať len vtedy, keď blikajú vhodné písmená alebo číslice.<br><b>Pozor:</b> Kalibrujte hodiny na aktuálny čas pred týždennými nastaveniami. |
| <b>Znázorňovanie času</b>    | <b>ON</b>  <b>OFF</b> |   |
| Aktuálny čas / Timer od 00: 00 do 24  |                     |   |

| <br><b>TEMP</b> | <b>Tlačidlo TEPLoty:</b> Zapína a vypína vykurovacie teleso.<br><b>POZOR:</b> Stlačte a podržte tlačidlo po dobu 5 sekúnd, stupnica sa zmení z °C na °F. Rovnako tak z °F na °C.  | 1. <b>Stlačte raz:</b> Kontrolka sa zasvieti. Teplota sa zmení na 18 °C<br>2. <b>Stlačte opäť:</b> dokiaľ nezískate požadované nastavenie. Displej znázorňuje nastavenie z tabuľky: |    |    |    |    |    |    |    |    |    |    |    |    |    |    |    |    |    |    |    |    |    |    |    |    |    |    |    |    |    |    |    |    |    |    |    |    |    |    |    |    |    |  |    |    |    |    |    |    |    |    |    |    |    |    |  |
|--|---|---|----|----|----|----|----|----|----|----|----|----|----|----|----|----|----|----|----|----|----|----|----|----|----|----|----|----|----|----|----|----|----|----|----|----|----|----|----|----|----|----|----|--|----|----|----|----|----|----|----|----|----|----|----|----|--|
|  | <table border="1"> <thead> <tr> <th>NO</th> <th>0</th> <th>1</th> <th>2</th> <th>3</th> <th>4</th> <th>5</th> <th>6</th> <th>7</th> <th>8</th> <th>9</th> <th>10</th> <th>11</th> <th>12</th> </tr> </thead> <tbody> <tr> <td>°C</td> <td>18</td> <td>19</td> <td>20</td> <td>21</td> <td>22</td> <td>23</td> <td>24</td> <td>25</td> <td>26</td> <td>27</td> <td>28</td> <td>29</td> <td>30</td> </tr> <tr> <td>°F</td> <td>64</td> <td>66</td> <td>68</td> <td>70</td> <td>72</td> <td>74</td> <td>76</td> <td>78</td> <td>80</td> <td>82</td> <td>84</td> <td>86</td> <td>88</td> </tr> <tr> <td></td> <td>65</td> <td>67</td> <td>69</td> <td>71</td> <td>73</td> <td>75</td> <td>77</td> <td>79</td> <td>81</td> <td>83</td> <td>85</td> <td>87</td> <td></td> </tr> </tbody> </table> | NO  | 0  | 1  | 2  | 3  | 4  | 5  | 6  | 7  | 8  | 9  | 10 | 11 | 12 | °C | 18 | 19 | 20 | 21 | 22 | 23 | 24 | 25 | 26 | 27 | 28 | 29 | 30 | °F | 64 | 66 | 68 | 70 | 72 | 74 | 76 | 78 | 80 | 82 | 84 | 86 | 88 |  | 65 | 67 | 69 | 71 | 73 | 75 | 77 | 79 | 81 | 83 | 85 | 87 |  |
| NO   | 0   | 1   | 2  | 3  | 4  | 5  | 6  | 7  | 8  | 9  | 10 | 11 | 12 |    |    |    |    |    |    |    |    |    |    |    |    |    |    |    |    |    |    |    |    |    |    |    |    |    |    |    |    |    |    |  |    |    |    |    |    |    |    |    |    |    |    |    |  |
| °C   | 18  | 19  | 20 | 21 | 22 | 23 | 24 | 25 | 26 | 27 | 28 | 29 | 30 |    |    |    |    |    |    |    |    |    |    |    |    |    |    |    |    |    |    |    |    |    |    |    |    |    |    |    |    |    |    |  |    |    |    |    |    |    |    |    |    |    |    |    |  |
| °F   | 64  | 66  | 68 | 70 | 72 | 74 | 76 | 78 | 80 | 82 | 84 | 86 | 88 |    |    |    |    |    |    |    |    |    |    |    |    |    |    |    |    |    |    |    |    |    |    |    |    |    |    |    |    |    |    |  |    |    |    |    |    |    |    |    |    |    |    |    |  |
|  | 65  | 67  | 69 | 71 | 73 | 75 | 77 | 79 | 81 | 83 | 85 | 87 |    |    |    |    |    |    |    |    |    |    |    |    |    |    |    |    |    |    |    |    |    |    |    |    |    |    |    |    |    |    |    |  |    |    |    |    |    |    |    |    |    |    |    |    |  |

## 1 Nastavte aktuálny deň a čas





1. Stlačte  raz. Keď "MON" (Pondelok) začne blikať, použite  pre voľbu aktuálneho dňa
2. Stlačte  . Keď hodinové číslice začnú blikať, použite  za účelom opätovného nastavenia hodín.
3. Stlačte  Keď minútové číslice začnú blikať, použite  za účelom opätovného nastavenia minút.
4. Stlačte  Aktuálny čas bol nastavený.

## 2 Nastavte čas zapínania/vypínania a teplotu v týždennom programe

1. Stlačte  . Keď začne blikať "MON" (pondelok), stlačte  3-krát. Keď "ON" začne blikať použite  za účelom voľby požadovanej hodiny a minúty **ZAPNUTIE** vykurovania  v ľubovoľnom okamihu za účelom odstránenia číslice a vypnutie timera.









### pozor:

Timer je možné nastaviť len po 30-minútových krokoch (napr. 00:00 - 00:30; 00:30 - 01:00, atď.)

2. Stlačte  Keď začne blikať "OFF", použite  na voľbu zvolenej hodiny a minúty **VYPNUTIE** vykurovania. Stlačte  v ľubovoľnom okamihu za účelom odstránenia číslice a vypnutia timera.
3. Stlačte  opäť. Keď "18" prestane blikať, použite  na zvolenie požadovanej teploty pre pondelok.

### pozor:

Pokiaľ bola teplota skôr nastavená, tieto číslice sa budú znázorňovať namiesto "18".

4. Stlačte  opäť. Keď sa znázorní "TUES" (utorok) a "ON" začne blikať, použite  za účelom voľby požadovanej hodiny a minúty zapnutia vykurovania v utorok.
5. Stlačte  opäť. Keď začne blikať "OFF", použite  pre voľbu požadovanej hodiny a minúty vypnutia vykurovania v utorok.
6. Stlačte  opäť. Keď "18" začne blikať  použite pre voľbu požadovanej teploty pre utorok.
7. Zopakujte kroky od 1 do 6, za účelom nastavenia času zapnutia/vypnutia a teploty pre stredu (WED), štvrtok (THURS), piatok (FRI), sobotu (SAT) a nedeľu (SUN).
8. Stlačte  alebo  za účelom ukončenia nastavovania a uistite sa, že ovládač je nasmerovaný na prijímač umiestnený v strede zariadenia. Zariadenie bude vysielat' jeden zvukový signál za účelom potvrdenia, že programovanie bolo úspešne ukončené.

## Upozornenie o otvorenom okne

Pokiaľ teplota v miestnosti klesne o 10 stupňov v priebehu 3 minút, zariadenie bude predpokladať, že v blízkosti sa nachádza otvorené okno. Za účelom úspory energie sa krb automaticky prepne z režimu Vysoký na Nízky alebo pokiaľ sa vykurovacie teleso nachádza v režime Nízky, úplne sa vypne.

Po prepnutí z režimu Vysoký na Nízky zariadenie bude vysielat' 3 zvukové signály a digitálny displej bude blikať "88" 3-krát pred znázornením existujúceho stavu zohrievania.

Po prepnutí z režimu Nízky na Off zariadenie bude vysielat' 3 zvukové signály a digitálny displej bude stále blikať "88".

Za účelom resetu funkcie zohrievania, viď kapitolu "Obsluha ovládača".

## POZOR

Počas prvého spustenia vykurovacieho telesa sa môže objaviť jemný zápach. Je to normálny jav a nemal by sa opakovať, iba ak vykurovacie teleso nebude používané dlhšiu dobu.

## POZOR

Za účelom zlepšenia činnosti, **nasmerujte** ovládač na prednú časť krbu. **Nestláčajte tlačidlá príliš rýchle**. Počkajte chvíľku než zariadenie zareaguje na jednotlivé pokyny.

## Ovládanie obmedzenia teploty

Ohrievacie teleso je vybavené ovládaním obmedzenia teploty. V prípade dosiahnutia nebezpečne vysokej teploty, sa vykurovacie teleso vypne. Za účelom navrátenia práce:

1. Vytiahnite napájací kábel zo zásuvky.
2. Prepnete prepínač ON/OFF na OVLÁDACOM PANELI na OFF. **Počkajte 5 minút**.
3. Skontrolujte či ventilačné mriežky krbu nie sú zakryté alebo upchaté prachom. V prípade upchania, použite vysávač za účelom ich vyčistenia.
4. S prepínačom nastaveným do polohy OFF, opätovne zapojte napájací kábel do zásuvky.
5. Pokiaľ problém nezmizne, zverte kontrolu zásuvky a kabeláže špecialistovi.

## Informácie o batériách ovládača

- V tomto ovládači sú použité dve batérie typu AAA (nepriložené).



**NIKDY** nevhazujte batérie do **ohňa**. Konanie nezhodné s touto požiadavkou **môže hroziť výbuchom**. Použité batérie je potrebné vhadzovať do špeciálne označených nádob a odovzdať ich v Stredisku Triedeného Zberu Komunálneho Odpadu.

## Čistenie a údržba

### Čistenie



Pred zahájením čistenia, údržby alebo prenášania krbu, je potrebné **VŽDY vypínať** vykurovacie teleso a **vypnúť napájací kábel zo zásuvky**. Nedodržanie tejto požiadavky môže mať za následok **vznik ohňa, zasiahnutie elektrickým prúdom alebo poranenie tela**.



**NIKDY** zariadenie **neponárajte vo vode ani nestriekajte na neho vodu**. Také konanie môže mať za následok **vznik ohňa, zasiahnutie elektrickým prúdom alebo poranenie tela**.

### Kovové diely:

- Leštíte suchou handričkou, jemne navlhčenou v čistiacom prípravku na báze citrusových olejčiekov.
- **NEpoužívajte** prostriedky na leštenie mosadze alebo domáce čistiace prostriedky, pretože tieto výrobky poškodzujú kovové vykonanie.

### Sklenené diely

- Používajte vysokokvalitný prostriedok na umývanie sklenených plôch, rozprašovaný na handričku alebo utierku. Dôkladne vysušte papierovou utierkou alebo nestrapkajúcou handričkou.
- **NIKDY** nepoužívajte brúsne čistiace prostriedky, aerosóly alebo iné výrobky, ktoré môžu poškriabať povrch.

### Ventilačné mriežky:

- Odstráňte prach a nečistoty z vykurovacieho telesa a povrchu mriežok prostredníctvom vysávača alebo handričky na prach.

### Plastové diely:

- Jemne utrite handričkou, jemne navlhčenou v jemnom roztoku prostriedku na umývanie riadu a teplej vody.
- **NIKDY** nepoužívajte brúsne čistiace prostriedky, aerosóly alebo iné výrobky, ktoré môžu poškriabať povrch.

## Údržba



**Riziko zasiahnutia prúdom! NEOTVÁRAJTE žiadne panely! Zariadenie neobsahuje diely určené na samostatnú opravu!**



Pred zahájením čistenia, údržby alebo prenášania krbu, **VŽDY vypínajte** vykurovacie teleso a **vytiahnite napájací kábel zo zásuvky**. Nedodržanie tejto požiadavky môže mať za následok **vznik ohňa, zasiahnutie elektrickým prúdom alebo poranenie tela**.

### Elektrické a pohyblivé diely:

- Motory ventilátorov boli výrobné namazané a nevyžadujú neskoršie namazanie.
- Elektrické diely sú integrované v zariadení a nesmú byť samostatne opravované.

### Prechovávanie:

- Nepoužívané zariadenie je potrebné prechovávať na čistom, suchom mieste.



**UPOZORNENIE!** Vnútorne elektrické diely **NIE SÚ URČENÉ** na samostatnú opravu užívateľom.



### WEEE:

#### Likvidácia a recyklácia:

Toto zariadenie nesmiete vyhadzovať s obyčajným, netriedeným komunálnym odpadom. Je potrebné používať špeciálne zberné miesta. Za účelom získania informácií týkajúcich sa dostupných systémov zberu odpadov je potrebné kontaktovať miestne orgány. V prípade likvidácie elektrických zariadení na smetiskách alebo skládkach odpadu môže dôjsť k prieniku nebezpečných látok do podzemných vôd a ich prieniku do potravinového reťazca, čo môže mať negatívny vplyv na zdravie a sebedomie.

V prípade výmeny starých zariadení za nové má predajca právnu povinnosť prijať staré zariadenie na likvidáciu bez žiadnych doplnkových poplatkov.

# ELEKTRISCHE HAARD AFLAMO ROYAL

## GEBRUIKERSHANDLEIDING

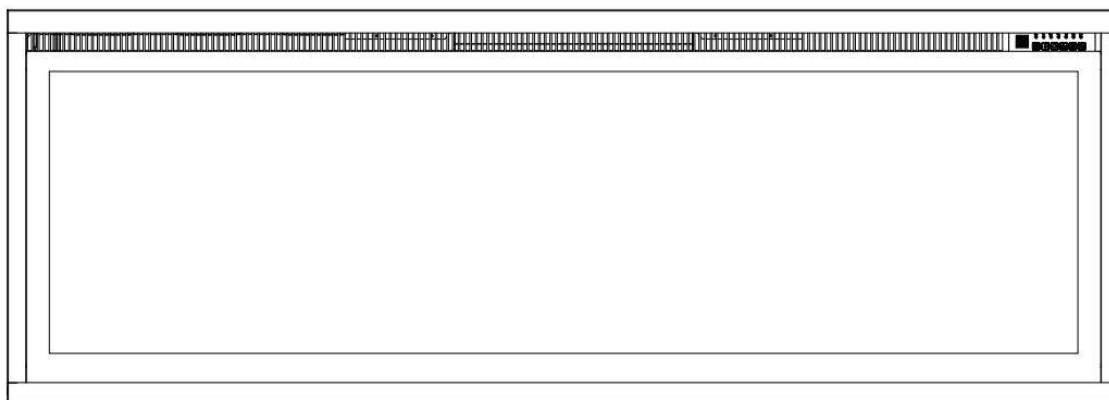

Wandgemonteerde / ingebouwde elektrische open haard

**ROYAL 42"/50"/60"/65"/72"/100"**

**AC 220V-240V 50Hz 1400-1600W**

**⚠ WAARSC  
HUWING**

Lees en begrijp deze gehele gebruikershandleiding, inclusief **alle veiligheidsinformatie**, voordat u de **stekker in** het stopcontact steekt of dit product **gebruikt**. Als u dit niet doet, **kan dit leiden tot brand, elektrische schokken of ernstig persoonlijk letsel**.

**⚠ VOORZIC  
HTIGHEID**

Bewaar deze gebruikershandleiding voor toekomstig gebruik. Als u dit product verkoopt of weggeeft, **zorg er dan voor dat deze handleiding bij dit product wordt geleverd**.



# BELANGRIJKE VEILIGHEIDSINFORMATIE!

## WAARSCHUWING

**Bij het gebruik van elektrische apparaten moeten altijd basisvoorzorgsmaatregelen worden gevolgd om het risico op brand, elektrische schokken en persoonlijk letsel te verminderen, waaronder de volgende:**

- Lees alle instructies voordat u deze kachel gebruikt.
- Deze heater is heet tijdens gebruik. Raak het hete oppervlak niet aan om verbranding te voorkomen. Gebruik, indien aanwezig, handgrepen bij het verplaatsen van deze kachel. Houd brandbare materialen, zoals meubels, kussens, beddengoed, papieren, kleding en gordijnen ten minste 1 m van de voorkant van de kachel en houd ze uit de buurt van de zijkanten en achterkant. Dek de kachel niet af om oververhitting te voorkomen.
- Uiterste voorzichtigheid is geboden wanneer een kachel in de buurt van kinderen of zieken wordt gebruikt en wanneer de kachel in werking en onbeheerd wordt achtergelaten.
- Haal altijd de stekker uit het stopcontact als de verwarming niet in gebruik is.
- Gebruik geen verwarmers met een beschadigd snoer of stekker of nadat de verwarmers defect is geraakt, op enigerlei wijze beschadigd is gevallen, breng de verwarmers terug naar een geautoriseerde servicefaciliteit voor onderzoek, elektrische of mechanische afstelling of reparatie.
- Alleen voor gebruik binnenshuis, niet buitenshuis gebruiken.
- Deze verwarming is niet bedoeld voor gebruik in badkamers, wasruimtes en soortgelijke binnenlocaties. Plaats de verwarming nooit op een plaats waar deze in een badkuip of een andere watercontainer kan vallen.
- Leid het snoer niet onder vloerbedekking. Bedek het snoer niet met vloerkleden, lopers of soortgelijke bekledingen. Leg het snoer uit de buurt van het verkeersgebied en waar het niet kan omvallen.
- Om de verwarming los te koppelen, zet u de bedieningselementen uit en haalt u de stekker uit het stopcontact.
- Plaats geen vreemde voorwerpen in een ventilatie- of uitlaatopening en laat geen vreemde voorwerpen binnendringen, aangezien dit een elektrische schok of brand kan veroorzaken of de kachel kan beschadigen.
- Om een mogelijke brand te voorkomen, de luchtinlaten of -uitlaat op geen enkele manier blokkeren. Niet gebruiken op zachte oppervlakken, zoals een bed, waar veel openingen verstopt raken.
- Een kachel heeft hete en vonkende of vonkende onderdelen aan de binnenkant. Gebruik het niet op plaatsen waar benzine of ontvlambare vloeistoffen worden gebruikt of opgeslagen.
- Gebruik deze kachel alleen zoals beschreven in deze handleiding. Elk ander gebruik dat niet door de fabrikant wordt aanbevolen, kan brand, elektrische schokken of persoonlijk letsel veroorzaken.
- GEVAAR-HOGE Temperaturen kunnen worden gegenereerd onder bepaalde abnormale omstandigheden. Bedek of blokkeer de voorkant van deze kachel niet gedeeltelijk of volledig.
- Vervanging van de lampen mag alleen worden gedaan als de verwarming is losgekoppeld van het voedingscircuit.
- Dit apparaat is niet bedoeld voor gebruik door personen (inclusief kinderen) met verminderde fysieke, zintuiglijke of capaciteiten, of een gebrek aan ervaring en kennis, tenzij ze onder toezicht staan of instructies hebben gekregen over het gebruik van het apparaat door een persoon die verantwoordelijk is voor hun veiligheid. Kinderen moeten onder toezicht staan om ervoor te zorgen dat ze niet met het apparaat spelen.
- LET OP: Om gevaar door onbedoeld resetten van de thermische beveiliging te voorkomen, mag dit apparaat niet worden gevoed via een extern schakelapparaat, zoals een timer, of worden aangesloten op een circuit dat regelmatig wordt in- en uitgeschakeld door de nutsvoorziening.



## Vorbereiding







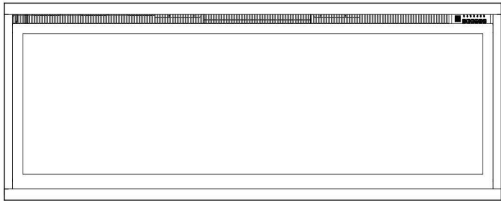

Dit product bevat een **GLAS paneel!** Wees altijd **uiterst voorzichtig** bij het hanteren van **glas**. Als u dit niet doet, kan dit leiden tot **persoonlijk letsel** of **materiële schade**.

Haal alle onderdelen en hardware uit de doos en plaats ze op een schoon, zacht en droog oppervlak. Onderdelen en montageschappen zijn gegroepeerd voor gebruik aan de muur of inbouw. Controleer de onderdelenlijst om er zeker van te zijn dat er niets ontbreekt. Gooi verpakkingsmateriaal op de juiste manier weg. Gelieve te recyclen waar mogelijk.

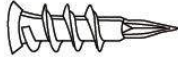
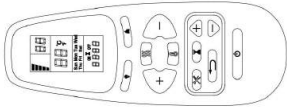
**Je hebt het volgende gereedschap nodig (niet meegeleverd):** kruiskopschroevendraaier; stud vinder; niveau; rolmaat; elektrische boor; 1/4 "houtboor, hamer.

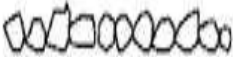
## Onderdelen en Hardware

|  |  |   |  |
|--|--|---|--|
|  <p><b>A – Haard</b></p>  |   |    |                                     |
|  | <p><b>B – Houtschroeven</b></p>  |   | <p><b>C – Gipsplaten ankers</b></p>  |
|  |  <p><b>Afstandsbediening</b></p>                 |   |  |
|  <p><b>E-Muurbeugel</b><br/>Vast op de achterkant van de vuurkist</p> |  <p><b>F-Decoratieve kristallen - groot</b></p> |  <p><b>G-Decoratieve Kristallen -Klein</b></p> |  <p><b>H - Driftlogboeken</b></p> |

## Specificatie en Afmeting:

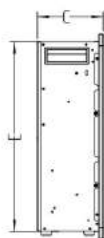
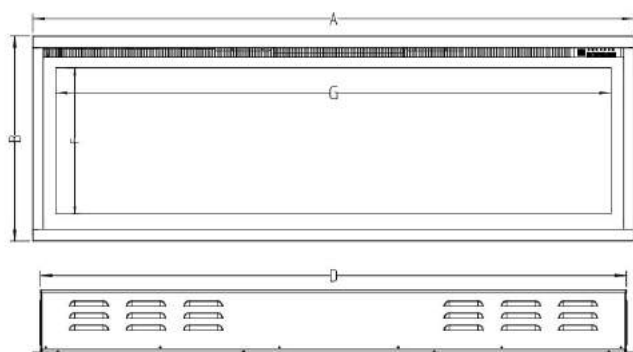

| Beschrijving | Elektrische open haard  |
|--------------|---|
| Type         | 3-weg montage-eenheid wandmontage, inbouw in wand en Monteer met mantel |
| Voltage      | 220-240V AC   |
| Watts        | 1400-1600W  |
| Amps         | 10AMP Geaard circuit  |

## PRODUCTAFMETINGEN

| Modelnummer | A                   | B              | C                  | D                     | E                   | F              | G               |
|-------------|---------------------|----------------|--------------------|-----------------------|---------------------|----------------|-----------------|
| 42"         | 41-3/4"<br>[1060mm] | 17"<br>[430mm] | 5- 1/2"<br>[140mm] | 40- 7/16"<br>[1027mm] | 15- 5/8"<br>[397mm] | 12"<br>[306mm] | 38"<br>[965mm]  |
| 50"         | 49-3/4"<br>[1262mm] | 17"<br>[430mm] | 5- 1/2"<br>[140mm] | 48- 7/16"<br>[1230mm] | 15- 5/8"<br>[397mm] | 12"<br>[306mm] | 46"<br>[1168mm] |
| 60"         | 59-3/4"<br>[1516mm] | 17"<br>[430mm] | 5- 1/2"<br>[140mm] | 58- 7/16"<br>[1484mm] | 15- 5/8"<br>[397mm] | 12"<br>[306mm] | 56"<br>[1422mm] |
| 65"         | 64-3/4"<br>[1643mm] | 17"<br>[430mm] | 5- 1/2"<br>[140mm] | 63- 7/16"<br>[1611mm] | 15- 5/8"<br>[397mm] | 12"<br>[306mm] | 61"<br>[1548mm] |
| 72"         | 71-3/4"<br>[1821mm] | 17"<br>[430mm] | 5- 1/2"<br>[140mm] | 70- 7/16"<br>[1789mm] | 15- 5/8"<br>[397mm] | 12"<br>[306mm] | 68"<br>[1727mm] |
| 100"        | 99-3/4"<br>[2533mm] | 17"<br>[430mm] | 5- 1/2"<br>[140mm] | 98- 7/16"<br>[2500mm] | 15- 5/8"<br>[397mm] | 12"<br>[306mm] | 96"<br>[2438mm] |

## Installatie en montage

Uw apparaat is een aan de wand gemonteerd, inbouw- en/of op een schoorsteenmantel geplaatst apparaat. Kies een geschikte locatie die niet gevoelig is voor vocht en uit de buurt van gordijnen, meubels en drukbezochte plaatsen.

**OPMERKING: Volg alle nationale en lokale elektriciteitsvoorschriften.**

### MINIMALE RUIMTE BIJ BRANDSTOFFEN

De afmetingen zijn genomen vanaf het glazen front.

|           |    |     |                        |
|-----------|----|-----|------------------------|
| Onderkant | 0" | Top | 8" (300mm) tot mantel  |
| Zijkanten | 0" | Top | 8" (300mm) tot plafond |
| Rug       | 0" |     |                        |

### MINIMALE MANTEL RUIMTE

## WAARSCHUWING

BIJ GEBRUIK VAN VERF OF lak OM DE MANTEL AF TE WERKEN, MOET DE VERF OF lak HITTEBESTENDIG ZIJN OM VERKLEURING TE VOORKOMEN.

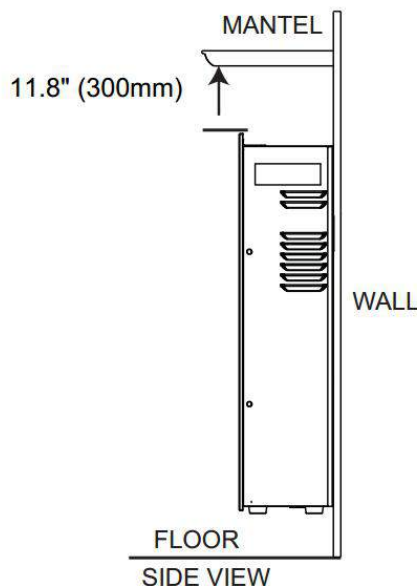

## INBOUW NAAR MUUR INSTALLATIE

**OPMERKING:** Installeer de haard zo dat deze bij een storing voor servicedoeleinden van de muur kan worden verwijderd.

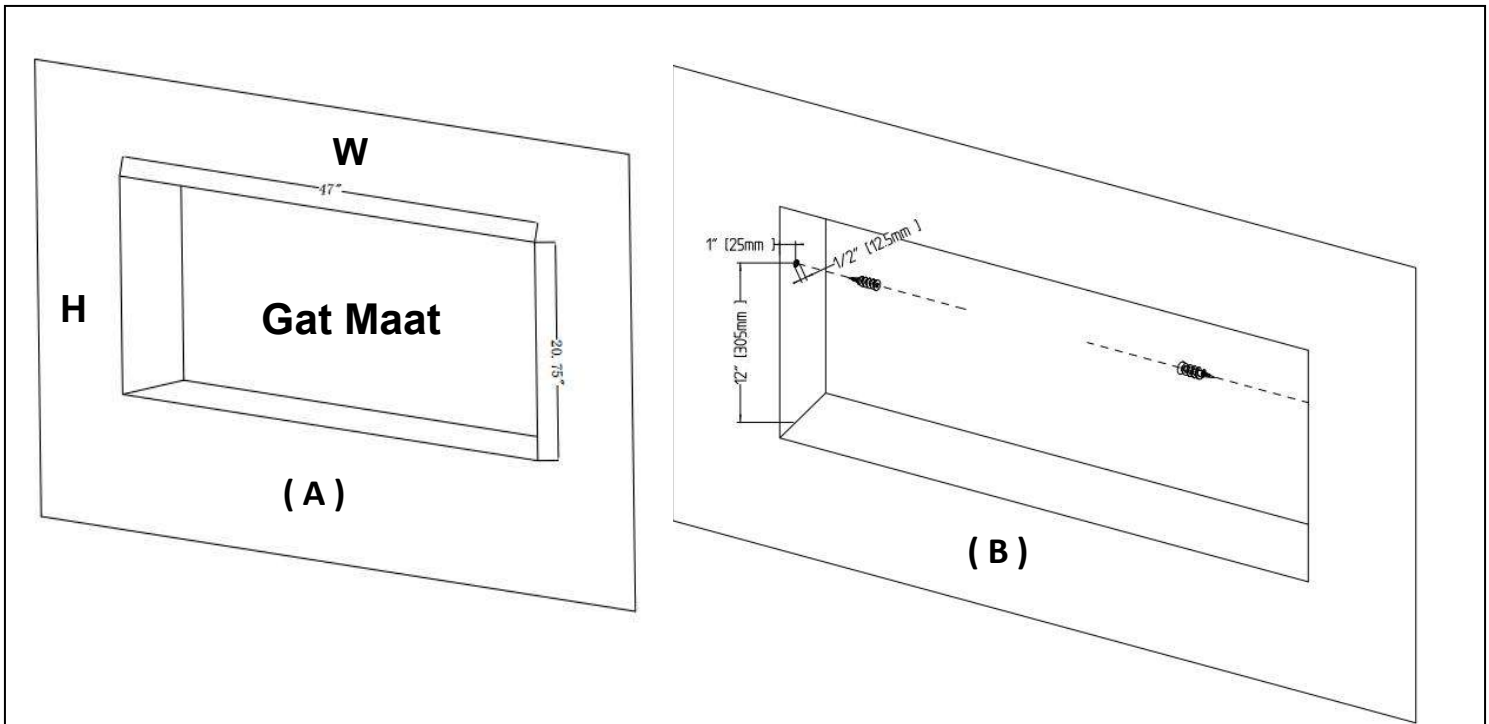

**STAP A.** Selecteer een gipsplaat om een gat voor de open haard te openen. Grootte van gat zoals hieronder grafiek **Figuur (A)**

| Formaat van omlijstingsgat |                   |                  |
|----------------------------|-------------------|------------------|
| Modelnummer                | W                 | H                |
| 42"                        | 40- 3/4" [1035mm] | 15- 3/4" [400mm] |
| 50"                        | 48- 3/4" [1238mm] | 15- 3/4" [400mm] |
| 60"                        | 58- 3/4" [1492mm] | 15- 3/4" [400mm] |
| 65"                        | 63- 3/4" [1619mm] | 15- 3/4" [400mm] |
| 72"                        | 70- 3/4" [1797mm] | 15- 3/4" [400mm] |
| 100"                       | 98- 3/4" [2508mm] | 15- 3/4" [400mm] |

**STAP B.** Bevestig de muurankers aan weerszijden van de haardkast volgens de afmetingen op de tekening. **Figuur (B)**

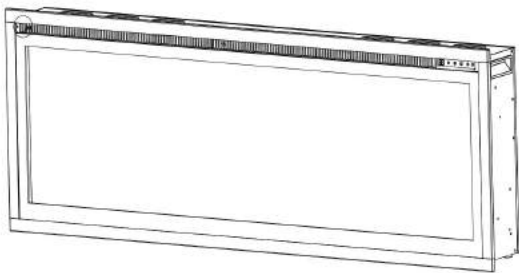

( C )

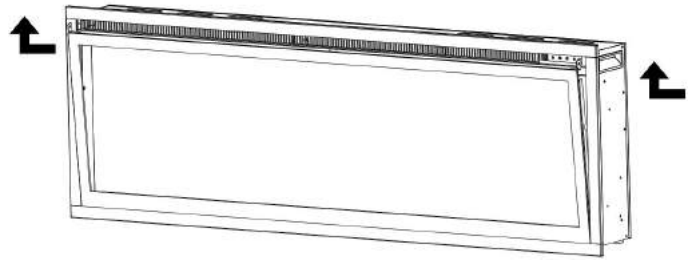

( D )

**STAP C.** Verwijder de schroef aan beide zijden van het glaspaneel. **Figuur (C)**

**STAP D.** Laat twee personen het glaspaneel uit de haardkast halen. Plaats het op een zachte en schone plaats. **Figuur (D)**

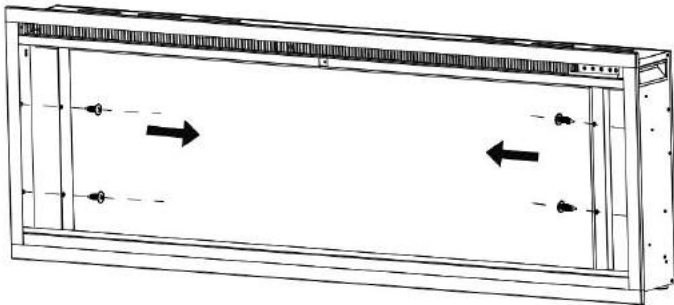

( E )

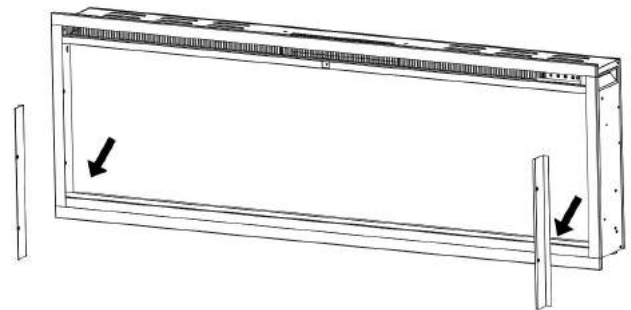

( F )

**STAP E.** Verwijder de twee schroeven aan beide zijden, verwijder vervolgens de twee metalen beugels, bewaar ze goed, want u moet ze terugschroeven. **Figuur (E, F)**

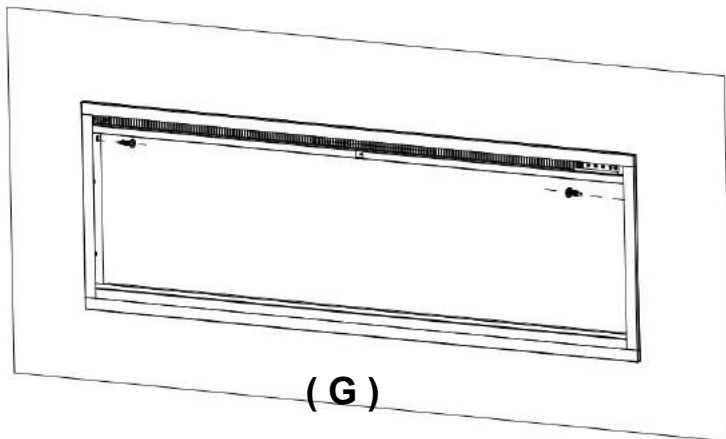

( G )

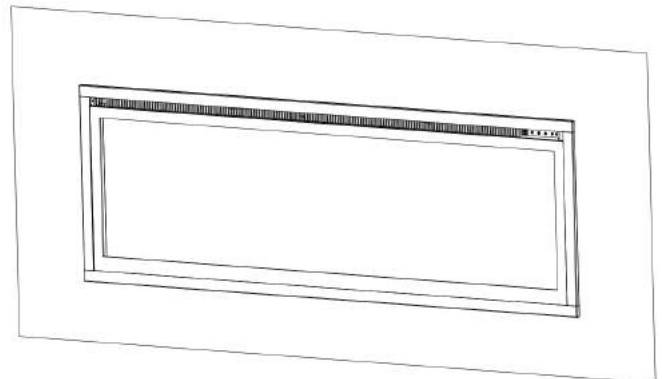

( H )

**STAP F.** Laat twee personen de haardkast naar het muurgat verplaatsen. Daarbij is het toestel volledig verzonken in de wand.

- Gebruik de 2 schroeven (meegeleverd) om het apparaat met de bestaande twee zijanten in de muur te vergrendelen, zie afbeelding ( G )
- Installeer de media en installeer de glazen voorkant opnieuw. **Figuur (H)**

# Aan de muur gemonteerde installatie

Vanwege de vele verschillende materialen die op verschillende muren worden gebruikt, wordt het ten zeerste aanbevolen om uw plaatselijke bouwer te raadplegen voordat u dit apparaat aan de muur installeert.

**A.** Kies een locatie die niet gevoelig is voor vocht en op een afstand van minimaal 914 mm van brandbare materialen zoals gordijngordijnen, meubels, beddengoed, papier, enz.

**B.** Laat het apparaat door twee personen tegen de muur houden om de uiteindelijke locatie te bepalen.

**C.** Plaats het apparaat met de voorkant naar beneden op een zacht, niet schurend oppervlak. Verwijder de beugel van de achterkant van het apparaat door de schroeven te verwijderen, zie Afbeelding 1.

**D.** Markeer de locatie en monteer vervolgens de beugel(s) aan de muur met de meegeleverde schroeven.

Deze beugel **MOET** de haken naar boven hebben gericht en waterpas zijn. **OPMERKING:** Het wordt sterk aanbevolen dat de montagebeugel (E)

waar mogelijk in de muurstijlen worden geschroefd. Als de muurstijlen niet kunnen worden gebruikt, zorg er dan voor dat de meegeleverde plastic ankers worden gebruikt om de beugel aan de muur te bevestigen en dat de beugel goed vastzit.

**E.** Als de wandmontagebeugel is geïnstalleerd, moet u het apparaat door twee personen optillen en de twee haken op de beugel in de twee sleuven aan de achterkant van het apparaat steken.

**F.** Controleer het apparaat op stabiliteit en zorg ervoor dat de beugel niet loskomt van de muur.

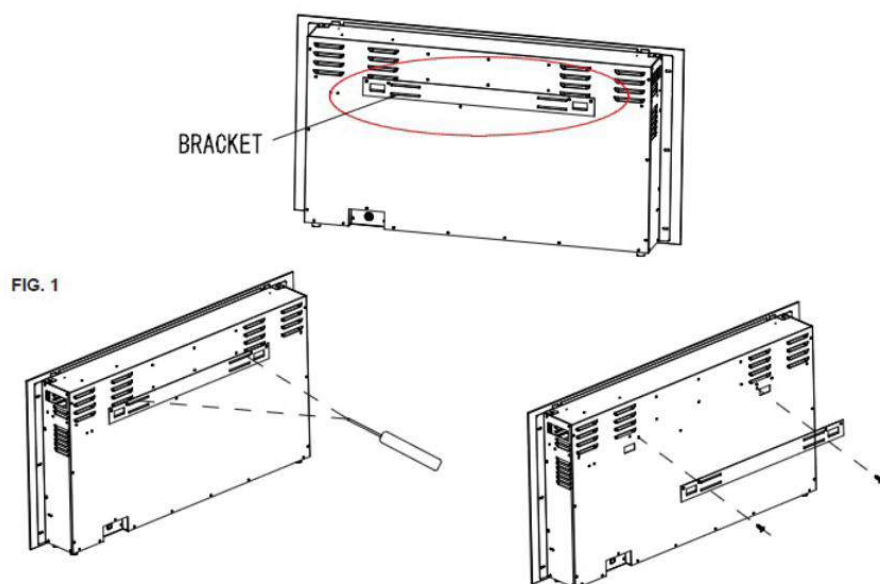
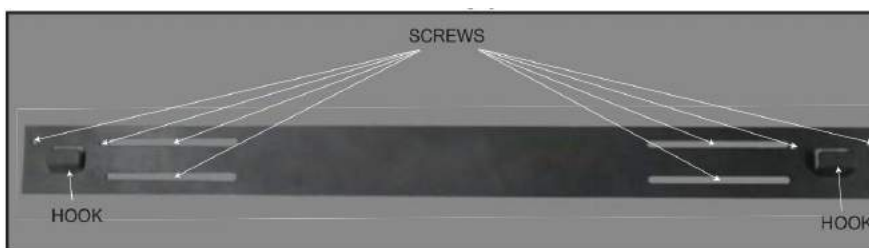

AV-WM42-50-60-65-72-100ROY Muurbeugel geïllustreerd

# Driftlogboeken / Kristallen Installatie

(**OPMERKING:** voer de installatie uit volgens de sintels die u hebt gekocht of geselecteerd.)

- A.** De glazen voorkant moet worden verwijderd en het apparaat moet op de definitieve locatie worden gemonteerd voordat de embers van de drijfhoudblokken worden geïnstalleerd.
- B.** Plaats de kleine kristallen embers voorzichtig in de onderste lade aan de voorkant van het apparaat, zoals afgebeeld. Breng een gelijkmatige laag aan van links naar rechts. **Figuur 1.**
- C.** Plaats willekeurig de grote kristallen sintels op de kleine kristallen sintels. **Figuur 2.**



**Figuur 1.** (Kleine Kristallen)

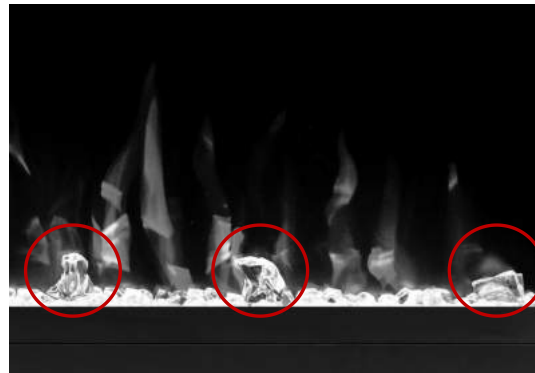

**Figuur 2.** (Grote kristallen)

## Optionele installatie van drijfhoudblokken

Plaats berkenhoutblokken voorzichtig op het oppervlak van de kleine kristallen media (zie onderstaande afbeelding voor aanbevolen plaatsing) (Figuur 3.)



**Figuur 3.** (Driftlogboeken)



# Operatie



Lees en begrijp deze gehele gebruikershandleiding, inclusief **alle veiligheidsinformatie**, voordat u de stekker in het stopcontact steekt of dit product gebruikt. Als u dit niet doet, kan dit leiden tot **elektrische schokken, brand, ernstig letsel of de dood**.

## Stroom

Steek de stekker van het netsnoer in een stopcontact van 220-240 volt (zie **BELANGRIJKE VEILIGHEIDSINFORMATIE** op pagina's 2 en 3). Zorg ervoor dat het stopcontact in goede staat is en dat de stekker niet los zit. Overschrijd **NOOIT** de maximale stroomsterkte voor het circuit. Sluit **GEEN** andere apparaten aan op hetzelfde circuit.

## Werkwijzen

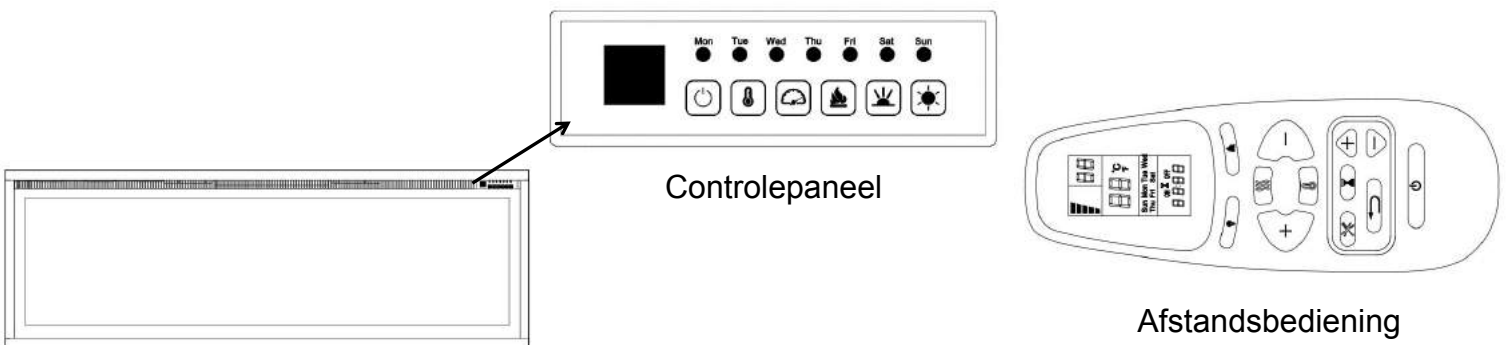

Deze elektrische haard kan bediend worden via het BEDIENINGSPANEEL, of via de batterijgevoede AFSTANDSBEDIENING.

Lees voor gebruik de **BELANGRIJKE VEILIGHEIDSINFORMATIE** op pagina's 2 en 3 en neem alle waarschuwingen in acht.



## Bediening via het bedieningspaneel





| KNOP  | FUNCTIE   | ACTIE en INDICATIE  |    |    |    |    |    |    |    |    |    |    |    |    |    |    |    |    |    |    |    |    |    |    |    |    |    |    |    |    |    |    |    |    |    |    |    |    |    |    |    |    |    |  |    |    |    |    |    |    |    |    |    |    |    |    |  |   |
|---|---|---|----|----|----|----|----|----|----|----|----|----|----|----|----|----|----|----|----|----|----|----|----|----|----|----|----|----|----|----|----|----|----|----|----|----|----|----|----|----|----|----|----|--|----|----|----|----|----|----|----|----|----|----|----|----|--|---|
| <br><b>POWER</b> | <b>AAN:</b> Schakelt de functies van het bedieningspaneel en de afstandsbediening in. Schakelt het vlammeffect in.<br><b>UIT:</b> Schakelt de functies van het bedieningspaneel en de afstandsbediening uit. Schakelt het vlammeffect uit.  | <ol style="list-style-type: none"> <li><b>Druk eenmaal op.</b> Indicatielampje gaat aan. De stroom wordt ingeschakeld. Alle functies ingeschakeld.</li> <li><b>Druk nogmaals op.</b> Vlammeffect wordt uitgeschakeld. Apparaat gaat naar stand-by. Alle functies worden uitgeschakeld.</li> </ol> |    |    |    |    |    |    |    |    |    |    |    |    |    |    |    |    |    |    |    |    |    |    |    |    |    |    |    |    |    |    |    |    |    |    |    |    |    |    |    |    |    |  |    |    |    |    |    |    |    |    |    |    |    |    |  |   |
| <br><b>TEMP</b>  | <ol style="list-style-type: none"> <li><b>Eén keer drukken:</b> De indicator van het aanraakscherm wordt actief.</li> <li><b>Druk nogmaals</b> totdat de gewenste instelling is bereikt. Digitale display toont instellingscirkels zoals hieronder.</li> </ol> <table border="1" data-bbox="272 1696 1515 1864"> <thead> <tr> <th>NO</th> <th>0</th> <th>1</th> <th>2</th> <th>3</th> <th>4</th> <th>5</th> <th>6</th> <th>7</th> <th>8</th> <th>9</th> <th>10</th> <th>11</th> <th>12</th> </tr> </thead> <tbody> <tr> <td>°C</td> <td>18</td> <td>19</td> <td>20</td> <td>21</td> <td>22</td> <td>23</td> <td>24</td> <td>25</td> <td>26</td> <td>27</td> <td>28</td> <td>29</td> <td>30</td> </tr> <tr> <td>°F</td> <td>64</td> <td>66</td> <td>68</td> <td>70</td> <td>72</td> <td>74</td> <td>76</td> <td>78</td> <td>80</td> <td>82</td> <td>84</td> <td>86</td> <td>88</td> </tr> <tr> <td></td> <td>65</td> <td>67</td> <td>69</td> <td>71</td> <td>73</td> <td>75</td> <td>77</td> <td>79</td> <td>81</td> <td>83</td> <td>85</td> <td>87</td> <td></td> </tr> </tbody> </table> | NO  | 0  | 1  | 2  | 3  | 4  | 5  | 6  | 7  | 8  | 9  | 10 | 11 | 12 | °C | 18 | 19 | 20 | 21 | 22 | 23 | 24 | 25 | 26 | 27 | 28 | 29 | 30 | °F | 64 | 66 | 68 | 70 | 72 | 74 | 76 | 78 | 80 | 82 | 84 | 86 | 88 |  | 65 | 67 | 69 | 71 | 73 | 75 | 77 | 79 | 81 | 83 | 85 | 87 |  | <p><b>OPMERKING:</b> Druk 5 seconden op de knop om te schakelen tussen °C en °F</p> |
| NO  | 0   | 1   | 2  | 3  | 4  | 5  | 6  | 7  | 8  | 9  | 10 | 11 | 12 |    |    |    |    |    |    |    |    |    |    |    |    |    |    |    |    |    |    |    |    |    |    |    |    |    |    |    |    |    |    |  |    |    |    |    |    |    |    |    |    |    |    |    |  |   |
| °C  | 18  | 19  | 20 | 21 | 22 | 23 | 24 | 25 | 26 | 27 | 28 | 29 | 30 |    |    |    |    |    |    |    |    |    |    |    |    |    |    |    |    |    |    |    |    |    |    |    |    |    |    |    |    |    |    |  |    |    |    |    |    |    |    |    |    |    |    |    |  |   |
| °F  | 64  | 66  | 68 | 70 | 72 | 74 | 76 | 78 | 80 | 82 | 84 | 86 | 88 |    |    |    |    |    |    |    |    |    |    |    |    |    |    |    |    |    |    |    |    |    |    |    |    |    |    |    |    |    |    |  |    |    |    |    |    |    |    |    |    |    |    |    |  |   |
|   | 65  | 67  | 69 | 71 | 73 | 75 | 77 | 79 | 81 | 83 | 85 | 87 |    |    |    |    |    |    |    |    |    |    |    |    |    |    |    |    |    |    |    |    |    |    |    |    |    |    |    |    |    |    |    |  |    |    |    |    |    |    |    |    |    |    |    |    |  |   |

|  |  |  |
|--|--|--|
| <br><b>SPEED</b>              | <p><b>Vlamsnelheidsknop:</b> Regelt de snelheid van de vlam. Er zijn 3 vlamsnelheidsinstellingen: 01 (langzaamste), 02 (gemiddeld), 03 (snelste).</p>  | <ol style="list-style-type: none"> <li>1. <b>Druk eenmaal op.</b> De vlamsnelheid verandert</li> <li>2. Druk nogmaals totdat de gewenste instelling is bereikt. Display toont de instelling. De standaardinstelling is 02 (gemiddelde snelheid)</li> </ol>   |
| <br><b>FLAME COLOR</b>        | <p>Vlamkleurknop: Laat het kleurvlameffect veranderen.<br/> <b>OPMERKING:</b> het kleureffect blijft aan totdat de aan/uit-knop wordt uitgeschakeld. Het kleurvlameffect moet zijn ingeschakeld om de verwarming in te schakelen.<br/> <b>LET OP:</b> deze haard heeft een geheugenfunctie voor vlammen.</p> | <ol style="list-style-type: none"> <li>1. <b>Druk eenmaal op.</b> Vlamkleureffect verandert.</li> <li>2. Druk nogmaals totdat de gewenste instelling is bereikt. In totaal 6 kleuren voor vlam.</li> </ol>   |
| <br><b>EMBER LIGHTS</b>       | <p><b>LED Ember-lichtknop:</b> zorgt ervoor dat de kleur aan de onderkant verandert.<br/> <b>OPMERKING:</b> Het Ember-kleureffect blijft aan totdat de aan/uit-knop wordt uitgeschakeld.<br/> <b>LET OP:</b> deze haard is voorzien van geheugenfunctie voor LED ember lampjes.</p>                          | <ol style="list-style-type: none"> <li>1. <b>Druk eenmaal op.</b> LED ember licht kleureffect verandert.</li> <li>2. <b>Druk nogmaals</b> totdat de gewenste instelling is bereikt. In totaal 10 kleuren voor vlam.</li> <li>3. Auto-cycle-functie: wanneer u voor de 11e keer op drukt, zal het LED-emberlicht automatisch fietsen (<b>OPMERKING:</b> het duurt 15 seconden om tussen kleuren te schakelen.)</li> </ol> |
| <br><b>EMBER BRIGHTNESS</b> | <p><b>Helderheidsknop voor led-emberlicht:</b> laat de led-emberverlichting op het onderste effect veranderen.<br/> <b>OPMERKING:</b> Het helderheidseffect van het LED-emberlicht blijft aan totdat de aan/uit-knop wordt uitgeschakeld.</p>  | <ol style="list-style-type: none"> <li>1. <b>Druk eenmaal op.</b> LED ember licht kleureffect verandert.</li> <li>2. <b>Druk nogmaals</b> totdat de gewenste instelling is bereikt. In totaal 5 niveaus.<br/> <b>Van L1 - L2 - L3 - L4 - L5</b></li> </ol>   |

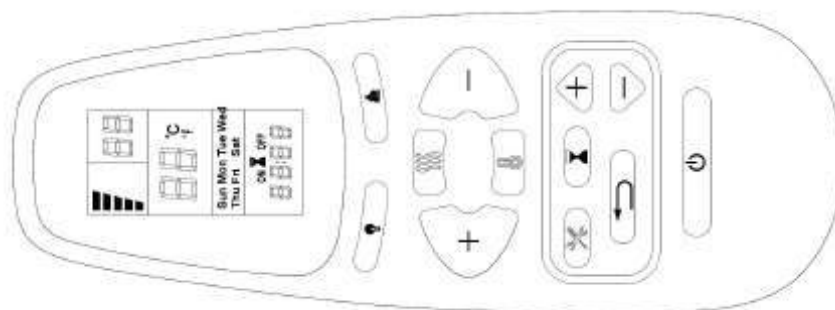





## Bediening op afstand

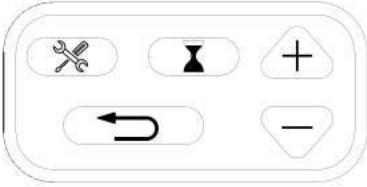

| KNOP   | FUNCTIE  | ACTIE en INDICATIE   |
|--|--|--|
| <br><b>POWER</b>    | <p>AAN: Schakelt de functies van het bedieningspaneel en de afstandsbediening in. Schakelt het vlameffect in.</p> <p>UIT: Schakelt de functies van het bedieningspaneel en de afstandsbediening uit. Schakelt het vlameffect uit.</p>  | <ol style="list-style-type: none"> <li>1. Druk eenmaal op. Indicatielampje gaat aan. De stroom wordt ingeschakeld. Alle functies ingeschakeld.</li> <li>2. Druk nogmaals op. Vlameffect wordt uitgeschakeld. De stroom en alle functies worden uitgeschakeld.</li> </ol>   |
| <br>               | <p><b>COLOR-knop:</b> Verandert het kleurvlameffect.</p> <p><b>OPMERKING:</b> het kleureffect blijft aan totdat de aan/uit-knop wordt uitgeschakeld. Het kleurvlameffect moet zijn ingeschakeld om de verwarming in te schakelen.</p>  | <ol style="list-style-type: none"> <li>1. <b>Druk eenmaal op.</b> Vlamkleureffect verandert.</li> <li>2. Druk nogmaals totdat de gewenste instelling is bereikt. In totaal 6 kleuren voor vlam.</li> </ol>   |
| <br>              | <p><b>VLAM-knop:</b> Maakt het vlameffect zwakker en helderder.</p> <p><b>OPMERKING:</b> Het vlameffect blijft aan totdat de aan/uit-knop wordt uitgeschakeld. Het vlameffect moet zijn ingeschakeld om de verwarming in te schakelen.</p>   | <ol style="list-style-type: none"> <li>1. <b>Druk eenmaal op.</b> Indicatielampje gaat aan. Vlamhelderheidseffect verandert.</li> <li>2. <b>Druk nogmaals op.</b> totdat de gewenste instelling is bereikt.</li> </ol>   |
| <br><b>HEATER</b> | <p><b>HEATER-knop:</b> Zet de verwarming aan en uit.</p> <p><b>OPMERKING:</b> De kachel werkt alleen als het vlameffect is ingeschakeld. Als het vlameffect is uitgeschakeld, gaat de kachel niet aan.</p> <p><b>OPMERKING:</b> Om oververhitting te voorkomen, blaast de kachel 10 seconden lang koele lucht voordat de kachel wordt ingeschakeld en nadat deze is uitgeschakeld.</p> | <ol style="list-style-type: none"> <li>1. Druk eenmaal op. Indicator licht op. Ventilator blaast 10 seconden koele lucht. Lage verwarming gaat aan en blaast warme lucht.</li> <li>2. Druk nogmaals op. Indicator licht op. Hoge verwarming gaat aan en blaast warme lucht.</li> <li>3. Druk nogmaals op. Verwarmingen gaan uit. De ventilator blaast koele lucht en gaat vervolgens uit.</li> </ol> |





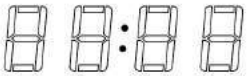

## TIMERINSTELLINGEN OP AFSTANDSBEDIENING

|  |   |
|--|---|
|  <b>Timer:</b> Geeft de huidige dag, tijd en week weer.<br>Druk op om de timerinstellingen in te voeren of te bevestigen.                   |  |
|  <b>Instellingen:</b> Druk op om naar de volgende stap te gaan (gebruik met Timer-knop). Druk op om de weektimer te bevestigen.             |   |
|  <b>Terug:</b> Druk op om de timerinstellingen te wissen. Druk op om terug te keren naar de vorige stap (gebruik met de knop Instellingen). |   |
|  <b>Omhoog en omlaag</b> (gebruik met de knop Instellingen).  |   |

|   |   |   |
|---|---|---|
| <b>LCD scherm</b>   |   |   |
| <b>Weekdag</b> →<br>Mon, Tues, Wed, Thurs, Fri, Sat, Sun                                    | <b>Sun Mon Tue Wed</b><br><b>Thu Fri Sat</b>  | <b>Let op:</b> De functies kunnen alleen worden aangepast als de bijbehorende letters of cijfers knipperen.<br><b>Opmerking:</b> Kalibreer de timer op de huidige tijd vóór de wekelijkse instellingen. |
| <b>Tijdweergave</b> →   | <b>ON</b>  <b>OFF</b><br> |   |
| Huidige tijd / timer van 00: 00 naar 24<br>OPMERKING: 00-12:00 is AM /<br>13:00-24:00 is PM |   |   |

| <br><b>TEMP</b> | <b>TEMPERATURE-knop:</b> Zet de verwarming aan en uit.<br>OPMERKING: Houd de knop 5 seconden ingedrukt, de temperatuurinstelling verandert van °C naar °F. Dezelfde weg van °F naar °C.   | <ol style="list-style-type: none"> <li>1. Eenmaal drukken: Indicator licht op. Temperatuur gaat naar 18°C.</li> <li>2. <b>Druk nogmaals op:</b> tot de gewenste instelling is bereikt. Digitale display toont instelcirkels zoals hieronder:</li> </ol> |    |    |    |    |    |    |    |    |    |    |    |    |    |    |    |    |    |    |    |    |    |    |    |    |    |    |    |    |    |    |    |    |    |    |    |    |    |    |    |    |    |    |  |    |    |    |    |    |    |    |    |    |    |    |    |  |
|--|---|---|----|----|----|----|----|----|----|----|----|----|----|----|----|----|----|----|----|----|----|----|----|----|----|----|----|----|----|----|----|----|----|----|----|----|----|----|----|----|----|----|----|----|--|----|----|----|----|----|----|----|----|----|----|----|----|--|
|  | <table border="1"> <thead> <tr> <th>NO</th> <th>0</th> <th>1</th> <th>2</th> <th>3</th> <th>4</th> <th>5</th> <th>6</th> <th>7</th> <th>8</th> <th>9</th> <th>10</th> <th>11</th> <th>12</th> </tr> </thead> <tbody> <tr> <td>°C</td> <td>18</td> <td>19</td> <td>20</td> <td>21</td> <td>22</td> <td>23</td> <td>24</td> <td>25</td> <td>26</td> <td>27</td> <td>28</td> <td>29</td> <td>30</td> </tr> <tr> <td>°F</td> <td>64</td> <td>66</td> <td>68</td> <td>70</td> <td>72</td> <td>74</td> <td>76</td> <td>78</td> <td>80</td> <td>82</td> <td>84</td> <td>86</td> <td>88</td> </tr> <tr> <td></td> <td>65</td> <td>67</td> <td>69</td> <td>71</td> <td>73</td> <td>75</td> <td>77</td> <td>79</td> <td>81</td> <td>83</td> <td>85</td> <td>87</td> <td></td> </tr> </tbody> </table> |   | NO | 0  | 1  | 2  | 3  | 4  | 5  | 6  | 7  | 8  | 9  | 10 | 11 | 12 | °C | 18 | 19 | 20 | 21 | 22 | 23 | 24 | 25 | 26 | 27 | 28 | 29 | 30 | °F | 64 | 66 | 68 | 70 | 72 | 74 | 76 | 78 | 80 | 82 | 84 | 86 | 88 |  | 65 | 67 | 69 | 71 | 73 | 75 | 77 | 79 | 81 | 83 | 85 | 87 |  |
|  | NO  | 0   | 1  | 2  | 3  | 4  | 5  | 6  | 7  | 8  | 9  | 10 | 11 | 12 |    |    |    |    |    |    |    |    |    |    |    |    |    |    |    |    |    |    |    |    |    |    |    |    |    |    |    |    |    |    |  |    |    |    |    |    |    |    |    |    |    |    |    |  |
| °C   | 18  | 19  | 20 | 21 | 22 | 23 | 24 | 25 | 26 | 27 | 28 | 29 | 30 |    |    |    |    |    |    |    |    |    |    |    |    |    |    |    |    |    |    |    |    |    |    |    |    |    |    |    |    |    |    |    |  |    |    |    |    |    |    |    |    |    |    |    |    |  |
| °F   | 64  | 66  | 68 | 70 | 72 | 74 | 76 | 78 | 80 | 82 | 84 | 86 | 88 |    |    |    |    |    |    |    |    |    |    |    |    |    |    |    |    |    |    |    |    |    |    |    |    |    |    |    |    |    |    |    |  |    |    |    |    |    |    |    |    |    |    |    |    |  |
|  | 65  | 67  | 69 | 71 | 73 | 75 | 77 | 79 | 81 | 83 | 85 | 87 |    |    |    |    |    |    |    |    |    |    |    |    |    |    |    |    |    |    |    |    |    |    |    |    |    |    |    |    |    |    |    |    |  |    |    |    |    |    |    |    |    |    |    |    |    |  |

## 1 Huidige dag en tijd instellen





1. Druk eenmaal op  Wanneer "MON" (maandag) begint te knipperen, gebruikt u  om de huidige dag te selecteren.
2. Druk eenmaal op  Wanneer de uren cijfers beginnen te knipperen, gebruikt u  om het huidige uur te selecteren.
3. Druk nogmaals op  Wanneer de minutencijfers beginnen te knipperen, gebruikt u  om de huidige minuut te selecteren.
4. Druk nogmaals op  de huidige tijd is nu ingesteld.

## 2 Stel de AAN/UIT-tijd en temperatuur in op een wekelijkse cyclus

1. Druk op  Wanneer "MON" begint te knipperen, drukt u 3 keer op .  
Wanneer "ON" begint te knipperen, gebruik dan  om het gewenste uur en de minuut te selecteren om de verwarming in te schakelen. Druk op elk moment op  om de cijfers te wissen en de "AAN"-timer uit te schakelen.









### Opmerking:

De timer kan alleen worden aangepast in stappen van 30 minuten (d.w.z. 00:00 - 00:30; 00:30 - 01:00, enz.)

2. Druk op  . Wanneer "OFF" begint te knipperen, gebruik  om het gewenste uur en de minuut te selecteren om de verwarming uit te schakelen.  
Druk op elk gewenst moment op  om de cijfers te wissen en de "UIT"-timer uit te schakelen.
3. Druk nogmaals op  . Wanneer "18" begint te knipperen, gebruik  om de gewenste temperatuur voor maandag te selecteren.

### Opmerking:

Als de temperatuur eerder was ingesteld, worden die cijfers weergegeven in plaats van "18".

4. Druk nogmaals op  . Wanneer "TUES" op het scherm verschijnt en "ON" begint te knipperen, gebruik dan  om het gewenste uur en de gewenste minuut te selecteren om de verwarming voor dinsdag in te schakelen.
5. Druk nogmaals op  . Wanneer "OFF" begint te knipperen, gebruik  om het gewenste uur en de gewenste minuut te selecteren om de verwarming voor dinsdag uit te schakelen.
6. Druk nogmaals op  Wanneer "18" begint te knipperen, gebruik  om de gewenste temperatuur voor dinsdag te selecteren.
7. Herhaal stap 1 t/m 6 om de "AAN/UIT" tijd en temperatuur in te stellen voor woensdag, donderdag, vrijdag, zaterdag en zondag.
8. Druk op  of  om het programmeren te voltooien en zorg ervoor dat u de afstandsbediening op de ontvanger richt, die zich in het midden van het apparaat bevindt. Het apparaat piept eenmaal om te bevestigen dat de programmering is gelukt.

## Open raam waarschuwing

Als de kamertemperatuur binnen 3 minuten met 10 graden daalt, gaat het toestel ervan uit dat er een open raam in de buurt is. Om energie te besparen, schakelt de heater automatisch over van High Heat naar Low Heat, of als de heater al op Low Heat staat, wordt hij helemaal uitgeschakeld.

Bij het overschakelen van hoge warmte naar lage warmte, piept het apparaat 3 keer en knippert het digitale display 3 keer "88" voordat de bestaande verwarmingsstatus wordt weergegeven.

Bij het overschakelen van Laag vuur naar Uit, piept het apparaat 3 keer en knippert het digitale display continu "88".

Voor het resetten van de verwarmingsfunctie, zie paragraaf "bediening op afstand".

## MERK OP

Wanneer de kachel voor het eerst wordt ingeschakeld, kan er een lichte geur aanwezig zijn. Dit is normaal en zou niet meer moeten voorkomen, tenzij de kachel gedurende een lange periode niet wordt gebruikt.

## MERK OP

Om de werking te verbeteren, richt u de afstandsbediening op de voorkant van de haard. **Druk NIET te snel op de knoppen.** Geef de eenheid de tijd om op elk commando te reageren.

## Temperatuurbeperkende regeling

Deze kachel is uitgerust met een temperatuurbegrenzingsregeling. Mocht de kachel een onveilige temperatuur bereiken, dan schakelt de kachel automatisch UIT. Om te resetten:

1. Haal de stekker uit het stopcontact.
2. Zet de AAN/UIT-schakelaar op het BEDIENINGSPANEEL op UIT. **Wacht 5 minuten.**
3. Inspecteer de haard om ervoor te zorgen dat er geen ventilatieopeningen zijn geblokkeerd of verstopt met stof of pluïsjes. Als dit het geval is, gebruikt u een stofzuiger om de ventilatieopeningen te reinigen.
4. Met de POWER-schakelaar in de UIT-stand, steek de stekker weer in het stopcontact.
5. Als het probleem zich blijft voordoen, laat u uw stopcontact en bedrading door een professional inspecteren.

## Informatie over de batterij van de afstandsbediening

- Afstandsbediening gebruikt twee **AAA**-batterijen (**Niet inbegrepen**)

OPMERKING: De gebruikte batterij van de afstandsbediening hangt af van het type afstandsbediening dat hierboven is geselecteerd.



Gooi batterijen **NOOIT** in het **vuur**. Als u deze voorzorgsmaatregel niet in acht neemt, **kan dit leiden tot een explosie**. Lever batterijen in bij uw plaatselijke centrum voor de verwerking van gevaarlijke stoffen.

## Verzorging en onderhoud

### Schoonmaak



Zet de kachel **ALTIJD UIT** en haal de stekker uit het stopcontact voordat u deze haard schoonmaakt, onderhoudt of verplaatst. Als u dit niet doet, kan dit leiden tot **elektrische schokken, brand of persoonlijk letsel**.



**NOOIT onderdompelen in water of besproeien met water**. Dit kan leiden tot **elektrische schokken, brand of persoonlijk letsel**.

### Metaal:

- Polijst met een zachte doek, licht bevochtigd met een product op basis van citrusolie.
- Gebruik **GEEN** koperpoets of huishoudelijke schoonmaakmiddelen, aangezien deze producten de metalen rand beschadigen.

### Glas:

- Gebruik een glasreiniger van goede kwaliteit die op de doek of handdoek wordt gespoten. Droog grondig af met een papieren handdoek of een pluisvrije doek.
- Gebruik **NOOIT** schurende reinigingsmiddelen, vloeibare sprays of andere reinigingsmiddelen die krassen op het oppervlak kunnen veroorzaken.

### Ventilatieopeningen:

- Gebruik een stofzuiger of stofdoek om stof en vuil van de verwarming en de ventilatiezones te verwijderen.

### Plastic:

- Veeg voorzichtig af met een licht vochtige doek en een milde oplossing van afwasmiddel en warm water.
- Gebruik **NOOIT** schurende reinigingsmiddelen, vloeibare sprays of andere reinigingsmiddelen die krassen op het oppervlak kunnen veroorzaken.

## Onderhoud



**Gevaar voor elektrische schok! OPEN GEEN panelen! Geen door de gebruiker te onderhouden onderdelen binnenin!**



Zet de kachel **ALTIJD UIT** en haal de stekker uit het stopcontact voordat u deze haard schoonmaakt, onderhoudt of verplaatst. Als u dit niet doet, kan dit leiden tot **elektrische schokken, brand of persoonlijk letsel.**

### Elektrische en bewegende delen:

- De ventilatormotoren zijn in de fabriek gesmeerd en hoeven niet te worden gesmeerd.
- Elektrische componenten zijn geïntegreerd in de haard en kunnen niet door de consument worden onderhouden.

### Opslag:

- Bewaar de kachel op een schone, droge plaats wanneer deze niet in gebruik is.



**WAARSCHUWING! GEEN ONDERHOUD** aan de interne of elektrische onderdelen mag worden uitgevoerd door de consument. Voer zelf geen onderhoud aan het apparaat uit.



### WEEE:

#### Betekenis van doorgekruiste vuilnisbak op wielen:

Gooi elektrische apparaten niet weg bij het ongesorteerde gemeentelijk afval, maar maak gebruik van aparte inzamelingspunten. Neem contact op met uw lokale overheid voor informatie over de beschikbare inzamelsystemen. Als elektrische apparaten worden weggegooid op stortplaatsen of stortplaatsen, kunnen gevaarlijke stoffen in het grondwater lekken en in de voedselketen terechtkomen, wat schadelijk is voor uw gezondheid en welzijn.

Bij het vervangen van oude apparaten door nieuwe is de winkelier wettelijk verplicht om uw oude apparaat in ieder geval gratis terug te nemen voor verwijdering.