

MySentio Wifi

1-053-313 / S-WIFI01

MONTAGE- UND GEBRAUCHSANWEISUNG
Deutsch

DE



Inhaltsverzeichnis

1. Zu dieser Anleitung	3
2. Wichtige Hinweise zu Ihrer Sicherheit	3
2.1. Bestimmungsgemäßer Gebrauch	3
2.2. Sicherheitshinweise für den Monteur	4
2.3. Sicherheitshinweise für den Anwender	4
3. Produktbeschreibung	5
3.1. Lieferumfang	5
3.2. Optionales Zubehör	5
3.3. Produktfunktionen	5
4. Montage und Anschluss	6
4.1. Montage MySentio Wifi	6
4.2. Anschluss MySentio Wifi	7
4.3. Anschluss an home.com4	7
4.4. Anschluss an PRO B (B2, B3) und PRO C (C2, C3)	8
4.5. Anschluss an PRO D (D2, D2I, D3, D3I)	8
5. Inbetriebnahme	9
6. Funktionsübersicht	11
7. Bedienung	12
7.1. Home-Menü	12
7.2. Einstellungen	14
7.3. Geräteeinstellungen	15
7.4. Farblicheinstellungen	16
7.5. Profil	18
8. Wartung	19
9. Entsorgung	19
10. Technische Daten	19

1. Zu dieser Anleitung

Lesen Sie diese Montage- und Gebrauchsanweisung gut durch und bewahren Sie sie in der Nähe des Gerätes auf. So können Sie jederzeit Informationen zu Ihrer Sicherheit und zur Bedienung nachlesen.



Sie finden diese Montage- und Gebrauchsanweisung auch im Downloadbereich unserer Webseite auf www.sentiotec.com/downloads.

Symbole in Warnhinweisen

In dieser Montage- und Gebrauchsanweisung ist vor Tätigkeiten, von denen eine Gefahr ausgeht, ein Warnhinweis angebracht. Befolgen Sie diese Warnhinweise unbedingt. So vermeiden Sie Sachschäden und Verletzungen.

ACHTUNG!

Dieses Signalwort warnt Sie vor Sachschäden.

DE

Andere Symbole



Dieses Symbol kennzeichnet Tipps und nützliche Hinweise.

2. Wichtige Hinweise zu Ihrer Sicherheit

2.1. Bestimmungsgemäßer Gebrauch

Das Sentiotec Wifi dient zur Steuerung der Sauna aus der Ferne.

Ein Saunaofen, der mittels Fernstartfunktion der Saunasteuerung geregelt wird, muss die Abdeckprüfung laut EN 60335-2-53 Absatz 19.101 bestehen. Erfüllt der Ofen diese Voraussetzung nicht, muss eine entsprechende Sicherheitsvorkehrung getroffen werden (z. Bsp.: Sicherheitsabschaltung oder Türüberwachung)

Jeder darüber hinausgehende Gebrauch gilt als nicht bestimmungsgemäß. Nicht bestimmungsgemäßer Gebrauch kann zur Beschädigung des Produkts, zu schweren Verletzungen oder Tod führen.

2.2. Sicherheitshinweise für den Monteur

- Montage- und Anschlussarbeiten an den Geräten dürfen nur im spannungsfreien Zustand durchgeführt werden.
- Beachten Sie die Montageanleitungen der verwendeten Saunasteuerung.
- Beachten Sie auch die örtlichen Bestimmungen am Aufstellort.
- Bei Problemen, die in den Montageanweisungen nicht ausführlich genug behandelt werden, wenden Sie sich zu Ihrer eigenen Sicherheit an Ihren Lieferanten.

2.3. Sicherheitshinweise für den Anwender

- Das Wifi darf nicht von Kindern unter 8 Jahren verwendet werden.
- Das Wifi darf von Kindern über 8 Jahren, von Personen mit verringerten psychischen, sensorischen oder mentalen Fähigkeiten und von Personen mit Mangel an Erfahrung und Wissen unter folgenden Bedingungen verwendet werden:
 - wenn sie beaufsichtigt werden
 - wenn ihnen die sichere Verwendung gezeigt wurde und sie die Gefahren, die entstehen können, verstehen.
- Beachten Sie die Bedienungsanleitung der verwendeten Saunasteuerung.
- Bei Problemen, die in der Gebrauchsanweisung nicht ausführlich genug behandelt werden, wenden Sie sich zu Ihrer eigenen Sicherheit an Ihren Lieferanten.

3. Produktbeschreibung

3.1. Lieferumfang

- MySentio Wifi
- 1 Stk. 1m Ethernetkabel, 8-polig RJ45
- Montagematerial
- Montageanleitung

3.2. Optionales Zubehör

- Türsensor-System (1-052-722 / SAB00102)
- Türsensor-Set (1-052-723 / SAB00103)
- Sicherheitsabschaltung (SFE-xxxxx)

3.3. Produktfunktionen

Das Sentiotec Wifi ermöglicht die Bedienung aller vorhandenen Funktionen der Saunasteuerung über Geräte wie Smartphone und Tablet. Dies erfolgt über ein lokales Netzwerk (WLAN) mittels MySentio-App, welche für Android (Google Play Store) und für IOS (App Store) kostenlos erhältlich ist. Das Abonnement ist 3 Jahre kostenlos, danach können Kosten anfallen.

Kompatible Saunasteuerungen:

- home.com4 RS485 (1-052-984 / HC4-B-RS485, 1-052-985 / HC4-W-RS485)
- Pro B2 (1-015-455 / PRO-B2)
- Pro B3 (1-015-457 / PRO-B3)
- Pro C2 (1-015-448 / PRO-C2)
- Pro C3 (1-015-451 / PRO-C3)
- Pro D (nur in Verbindung mit BUS-CON-D / 1-053-348)

ACHTUNG!

Normkomformer Betrieb

Um den normkonformen Betrieb zu gewährleisten, müssen Sicherheitsvorkehrungen gemäß der Bedienungsanleitung Ihrer Saunasteuerung montiert werden.

4. Montage und Anschluss

Die Arbeiten dürfen nur im spannungsfreien Zustand durchgeführt werden.

Beachten Sie bei der Montage die Technischen Daten auf Seite 19.

ACHTUNG!

Störquellen beeinträchtigen die Signalübertragung

- Verlegen Sie alle Datenleitungen getrennt zu anderen Netzleitungen und Steuerleitungen.
- Schützen Sie einfach isolierte Leitungen durch ein Rohr (Doppelisolation).

1. Befestigen Sie das Wifi-Modul  mit dem beiliegenden Schrauben in der Nähe der Saunasteuerung und in der Reichweite ihres Netzwerks (WLAN).
2. Das Anschließen vom Sentiotec Wifi an der Saunasteuerung mit dem 8 poligen Ethernetkabel, erfolgt gemäß nachfolgender Abbildungen:
3. Notieren Sie die Seriennummern (10-stellig) ihrer Geräte, um diese später in der App eintragen zu können.

Saunaofen
 Saunasteuerung
 Sonstige Produkte

ACHTUNG!

Schäden am Gerät!

Die Installation der APP und die Eingabe der Einstellungen (siehe „6. Inbetriebnahme“ und „7. Bedienung“) müssen abgeschlossen sein, bevor die Saunasteuerung eingeschaltet wird.

4.1. Montage MySentio Wifi

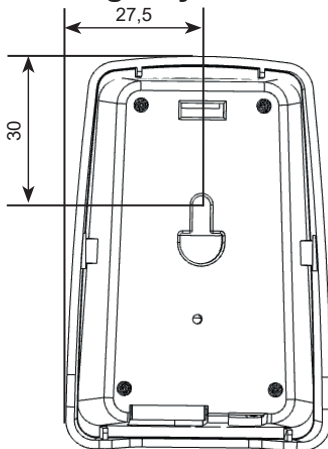

4.2. Anschluss MySentio Wifi

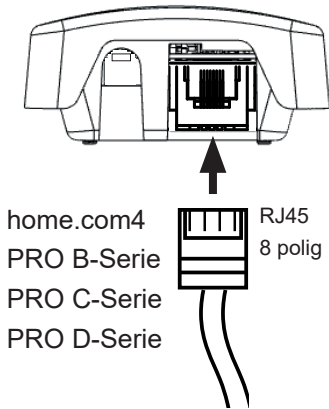

4.3. Anschluss an home.com4

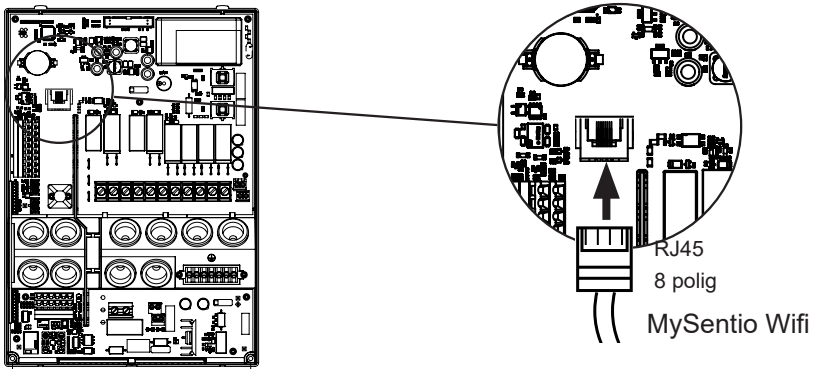

4.4. Anschluss an PRO B (B2, B3) und PRO C (C2, C3)

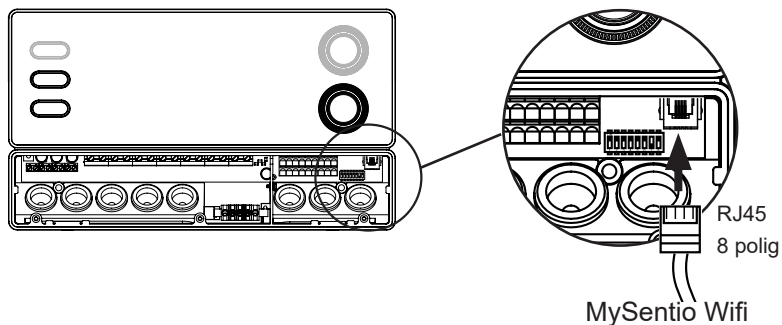

4.5. Anschluss an PRO D (D2, D2I, D3, D3I)

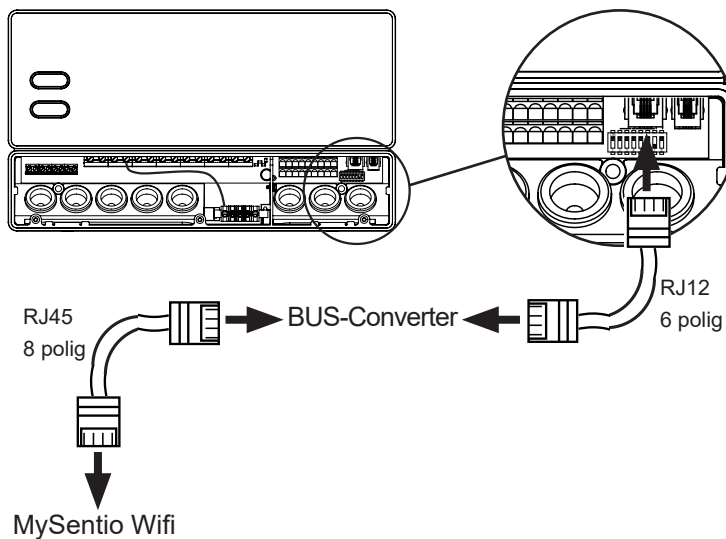

5. Inbetriebnahme

Zum Aktivieren des Fernstarts beachten Sie die Bedienungsanleitung des jeweiligen Steuergeräts.

1. Laden Sie sich die App „MySentio“ auf ihrem Smartphone oder Tablet herunter
 - ▶ Öffnen Sie die App und Registrieren Sie sich.
 - ▶ Befolgen Sie die Anweisungen der App.
2. Registrieren (Abb.1-3):
 - ▶ Alle Felder ausfüllen und E-Mail und Passwort am besten notieren.



Im Fall, dass Sie Ihr Passwort vergessen haben, geben Sie einfach die Email-Adresse, welche Sie bei der Registrierung verwendet haben, ein. Sie erhalten dann Anweisungen zum Ändern des Passwortes.



Abb.1 Registrieren / Anmelden



Abb.2 Registrieren



Abb.3 World of sensations

3. Neues Gerät hinzufügen: (Abb.4-5):

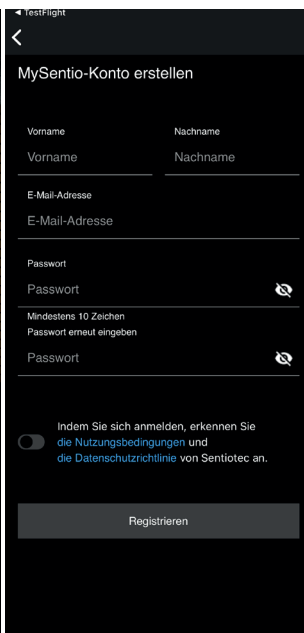
- ▶ Ihr Gerät auswählen und den Schalter darunter antippen.(Abb.6)

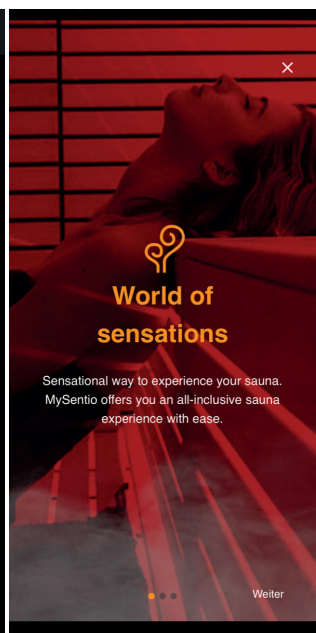

Abb.4 Erste Schritte



Abb.5 Einrichten

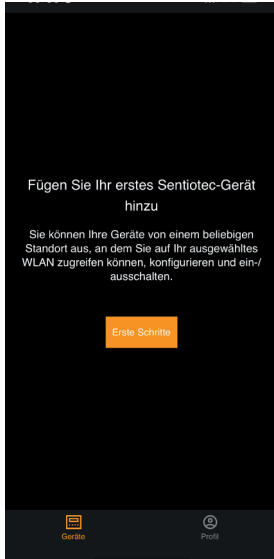

Abb.6 Gerät wählen

- ▶ Das Wifi mit dem Smartphone verbinden mittels Pairing-Taste.(Abb.7)
- ▶ Das Gerät umbenennen und warten bis die App fertig geladen hat.(Abb.8)
- ▶ Die Seriennummern Ihrer Geräte eingeben. (Abb.9)



Abb.7 Pairing

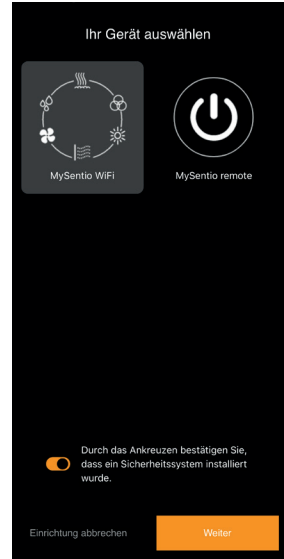

Abb.8 Umbenennen



Abb.9 Seriennummern

6. Funktionsübersicht

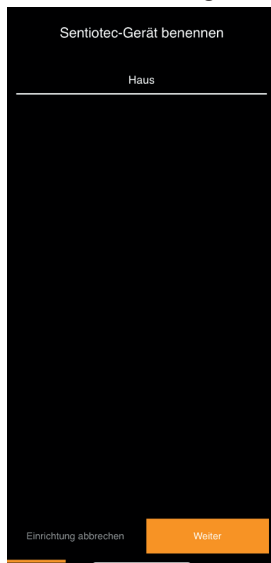

Das Sentiotec Wifi kann nur Funktionen der verwendeten Saunasteuerung regeln (z. Bsp.: Pro -Serie - KEIN Farblicht, Steuerungen für finnischen Saunabetrieb - KEIN Verdampfer)

	Sauna-Temperatur	Feuchte	Infrarot (Zusatzausgang)	Licht schaltbar	Licht dimmbar	Lüfter schaltbar	Lüfter dimmbar	Vorwahlzeit	Laufzeit	Farblicht	Benutzerprogramm
home.com4 RS485	X	X	X	X		X		X	X	X	X
PRO B2	X			X				X	X		
PRO B3	X	X		X				X	X		
PRO C2	X		X	X	X	X	X	X	X		X
PRO C3	X	X	X	X	X	X	X	X	X		X
PRO D2	X			X	X	X	X	X	X		X
PRO D2i	X		X	X	X	X	X	X	X		X
PRO D3	X	X		X	X	X	X	X	X		X
PRO D3i	X	X	X	X	X	X	X	X	X		X

7. Bedienung

7.1. Home-Menü



Abb.10 Home-Menü



Das Sentiotec Wifi kann nur Funktionen der verwendeten Saunasteuerung regeln (z. Bsp.: Pro -Serie - KEIN Farblicht, Steuerungen für finnischen Saunabetrieb - KEIN Verdampfer) - siehe Seite 11

- 1 **Geräte** - Wechsel zwischen Geräten oder neue Geräte hinzufügen.
- 2 **Einstellungen** - siehe Seite 14
- 3 **Status** - Statusanzeige (Standby, On, Off)
- 4 **Temperatur** - Einstellung der gewünschten Temperatur (Sollwert)
Temperatur erhöhen / senken mittels Pfeil oben / unten oder Flamme am Kreis verschieben
- 5 **Temperaturanzeige** - zeigt beim Einstellen die gewählte Temperatur (Sollwert) an, wechselt nach 3 Sek. in die Anzeige der gemessenen Temperatur (Istwert).
- 6 **Feuchte** - Kombi-Betrieb Ein/Aus - kann nur eingeschaltet werden, wenn der Saunaofen eingeschaltet ist (siehe 11)
- 7 **Intensität Feuchte** - Einstellung der gewünschten Feuchte (Sollwert)
Dabei ist die maximal einstellbare Soll-Feuchte von der Saunatemperatur abhängig. Je höher die Saunatemperatur, desto niedriger ist der maximal einstellbare Feuchtwert(siehe Bedienungsanleitung der verwendeten Saunasteuerung)
- 8 **Infrarot** - Infrarot-Strahler Ein/Aus
- 9 **Intensität Infrarot** - Dimmstufen IR-Strahler 1-7
- 10 **Ofen** - Ofen Ein/Aus
- 11 **Licht** - Kabinenlicht Ein/Aus, wenn dimmbar mit Longpress zu den Geräteeinstellungen- siehe Seite 15
- 12 **Lüfter** - Lüfter Ein/Aus, wenn dimmbar mit Longpress zu den Geräteeinstellungen- siehe Seite 15
- 13 **Farblicht** - Farblicht Ein/Aus, mit Longpress zu den Geräteeinstellungen- siehe Seite 15
- 14 **Geräte** - zurück zum Home-Menü
- 15 **Profil** - siehe Seite

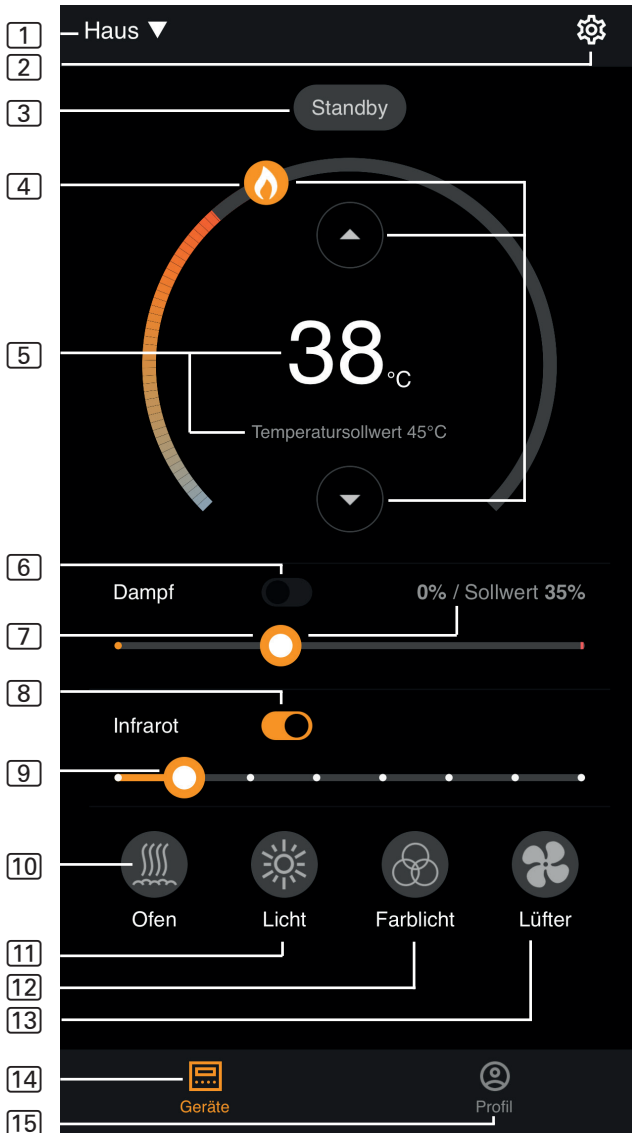

Longpress: halten Sie das Symbol für 3 Sekunden gedrückt



GEFAHR!

Stellen Sie sicher, dass niemals brennbare Gegenstände auf dem Saunaofen liegen, wenn die Saunakabine in Betrieb genommen wird.

7.2. Einstellungen



Abb.11 Einstellungen

- 1 **Geräteeinstellungen** - siehe Seite 15
- 2 **Farblicht-Einstellungen** - siehe Seite 16
- 3 **Alles Aus** - schaltet alle eingeschalteten Funktionen und Verbraucher auf einmal aus.
- 4 **Benutzerprogramm Ein/Aus** - Es stehen 5 voreingestellte Benutzerprogramme zur Verfügung, die abgeändert werden können.
- 5 **Benutzerprogramm bearbeiten** - die Einstellungen der Benutzerprogramme können verändert werden. Die Einstellungen folgender Funktionen können nach den Vorstellungen der Anwender abgeändert werden.
 - ▶ Temperatur
 - ▶ Feuchte
 - ▶ Infrarot
 - ▶ Licht
 - ▶ Lüfter
 - ▶ Farblicht

7.3. Geräteeinstellungen

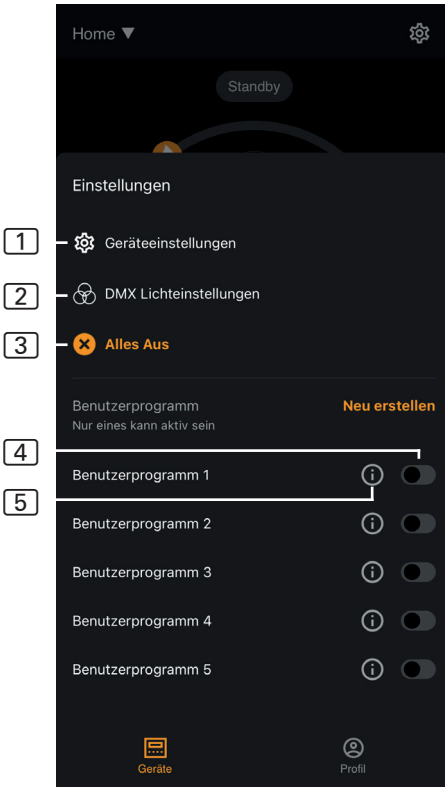

Abb.12 Geräteeinstellungen

- 1 **Beleuchtung mit Ofen** - Schaltet die Beleuchtung ein, wenn der Saunaofen eingeschaltet wird
- 2 **Kabinenlicht Intensität** - Dimmstufen Kabinenlicht (0 - 100%)
- 3 **Lüfter Intensität** - Dimmstufen Lüfterausgang (0 - 100%)
- 4 **Einschaltzeit** - Einstellung wie lange die Sauna maximal durchgehend in Betrieb sein soll.
- 5 **Relay-Box-Modus** - Nur verfügbar mit sentiotec Wifi Extension Box (1-053-315).
- 6 **Zeitzone** - Auswahl der gewünschten Zeitzone
- 7 **WLAN neu konfigurieren** - WLAN verbindung des Wifi-modules konfigurieren
- 8 **Firmware-Aktualisierungen** - Neue App-Versionen werden Ihnen vorgeschlagen.
- 9 **Info** - Abfrage Informationen, wie zum Beispiel: Softwareversion, Gerätetyp, etc.
- 10 **Umbenennen** - Gerät in der App umbenennen.
- 11 **Entfernen** - Gerät aus der App entfernen.

7.4. Farblichteinstellungen

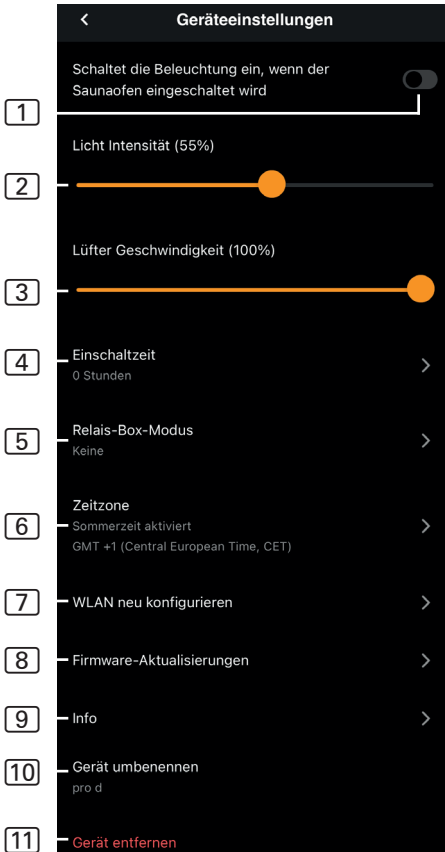

Abb.13 Farblichteinstellungen

- 1 **Lichtgruppe Ein/Aus** - zum Ein-/Ausschalten antippen
- 2 **Lichtgruppe umbenennen** - zum Umbenennen antippen
- 3 **Lichtgruppe Einstellungen** - zum Öffnen antippen, dann stehen Farbe und Intensität zur Auswahl, zum Schließen erneut antippen
- 4 **Farbe** - Farbeinstellung der geöffneten Lichtgruppe wird angezeigt - mit Longpress zur Farbauswahl - Einstellung der gewünschten Farbe mittels Farbenrad oder einer einzelnen Farbe bzw. Farbrotaion
- 5 **Intensität** - Dimmstufen Farblicht der geöffneten Lichtgruppe (0 - 100%)



Abb.14 Standard Farben

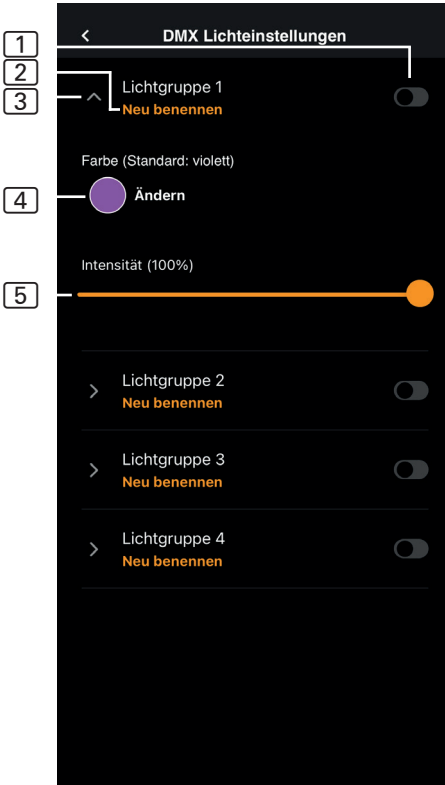

Abb.15 Farbring

- 1 **Standard** - Auswahl aus standard Farben und Farbrotation
- 2 **Farbring** - individuelle Farbauswahl
- 3 **Farben** - zum Auswählen auf die gewünschte Farbe tippen
- 4 **Farbring** - individuell auswählbare Farben
- 5 **Farbfeld** - den weiß umrandeten Kreis auf die gewünschte Farbe stellen
- 6 **Abbrechen** - schließt die Farbauswahl und Änderungen werden nicht übernommen
- 7 **OK** - zum Übernehmen der ausgewählten Farbe

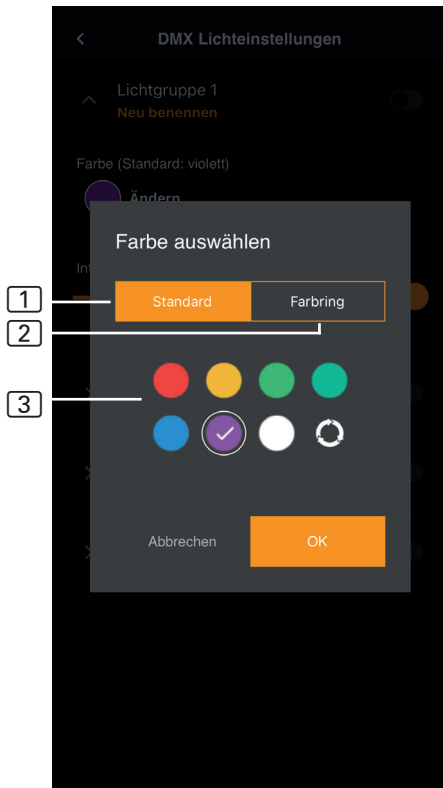
DE

7.5. Profil

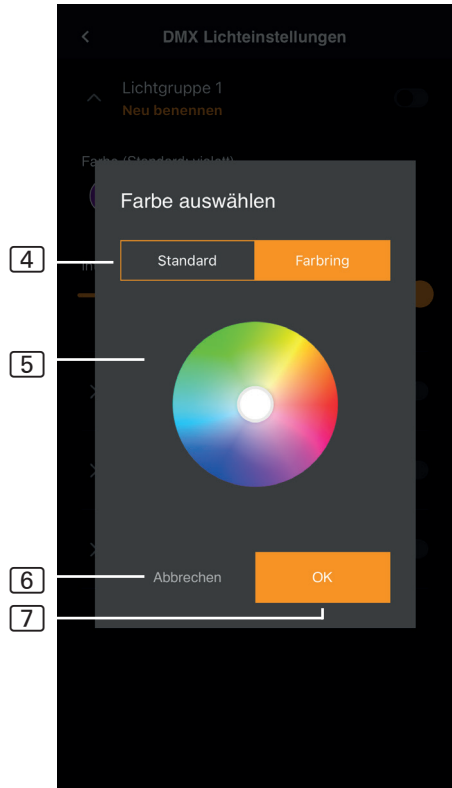

Abb.17 Profil

- 1 **Profil** - Folgende Informationen können Sie ändern:
 - ▶ Vorname
 - ▶ Nachname
 - ▶ E-Mail Adresse
 - ▶ Profil entfernen
- 2 **Sprache** - Sprache auswählen
- 3 **AGBs** - Allgemeine Geschäftsbedingungen
- 4 **Datenschutz** - Datenschutzrichtlinien.
- 5 **Lizenzvereinbarung** - Endbenutzer-Lizenzvereinbarung
- 6 **Lizenzen** - Open Source-Lizenzen
- 7 **Abmelden** - Von Ihrem Profil abmelden
- 8 **Version** - Aktuelle Version der App

8. Problemlösung

8.1. Fehlermeldungen

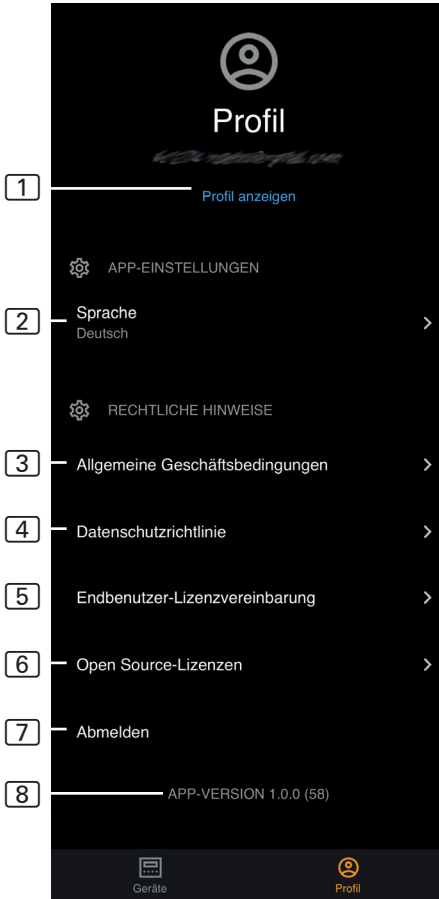
Die folgende Tabelle beschreibt die möglichen Fehler und deren Ursache. Bei Bedarf teilen Sie die Fehlernummer Ihrem Kundendienst mit.

<i>Fehler</i>	<i>Beschreibung</i>	<i>Ursache / Behebung</i>
001	Sicherheitsabschaltung	Ein Gegenstand liegt auf dem Saunaofen. Entfernen Sie diesen bevor Sie den Saunaofen wieder in Betrieb nehmen. Ist keine Sicherheitsabschaltung montiert, beachten Sie 5.11 auf Seite <?>.
002	Übertemperatur-Sicherung	Die maximale Temperatur von 139 °C über dem Ofen wurde überschritten.
4F1	Ofenfühler-Fehler	Defekter Ofenfühler, schlechter Kontakt oder Kurzschluss
005	Folienfühler-Fehler	Defekter Folienfühler, schlechter Kontakt oder Kurzschluss
6F2	Bankfühler-Fehler	Defekter Bankfühler, schlechter Kontakt oder Kurzschluss
007	Feuchtefühler-Fehler	Defekter Feuchtefühler, schlechter Kontakt oder Kurzschluss
008	Folienfühler-Übertemperatur	Die maximale Folientemperatur von 100 °C wurde überschritten.
bEr	Kommunikations-Fehler	Überprüfen Sie die Leitungen zwischen dem Leistungsteil und den Bedienteilen.

DE



Beachten Sie zusätzlich die jeweiligen Fehlermeldungen Ihrer Saunasteuerung.

9. Wartung

Das Gerät ist wartungsfrei. Update erfolgt automatisch, über Internetverbindung.

10. Entsorgung



- Entsorgen Sie die Verpackungsmaterialien nach den gültigen Entsorgungsrichtlinien.
- Altgeräte enthalten wiederverwendbare Materialien, aber auch schädliche Stoffe. Geben Sie Ihr Altgerät deshalb auf keinen Fall in den Restmüll, sondern entsorgen Sie das Gerät nach den örtlich geltenden Vorschriften.

11. Technische Daten

Umgebungsbedingungen

Umgebungstemperatur:	-20 °C bis +40 °C
Schutzart (spritzwassergeschützt):	IP 20
Mindestanforderung WLAN 2,4GHz:	1Mbit

Steuereinheit

Abmessungen:	83 x 56 x 24,5 mm
Betriebsspannung:	24V DC max.30W

Anschlussleitungen

Spannungsversorgung über Ethernetkabel:	8 Polig RJ45 max.3m
---	---------------------