

Angaben		Einheit	Parameter
Name			PBM 300
Typ			Pufferspeicher
Nennvolumen		L	285
Durchmesser ohne Isolierung	∅	mm	550
Durchmesser mit Isolierung	∅	mm	750
Höhe ohne Isolierung	H	mm	1410
Höhe mit Isolierung	H	mm	1460
Kippmaß			1430
Isoliertyp B			Neodul Vliesisolierung Effizienzklasse B für 300 Liter
Isoliertyp C			Speicher Isolierung Effizienzklasse C für 300 Liter
Bereitschaftswärmeaufwand (mit C-Isolierung)		kWh/24 h	2,3
Warmhalteverlust (mit C-Isolierung)		W	79
Betriebsdruck		bar	3
Puffer max. Temperatur		°C	95
Kesselauslegung		kW	6-10
Gewicht mit Isolierung		Kg	70

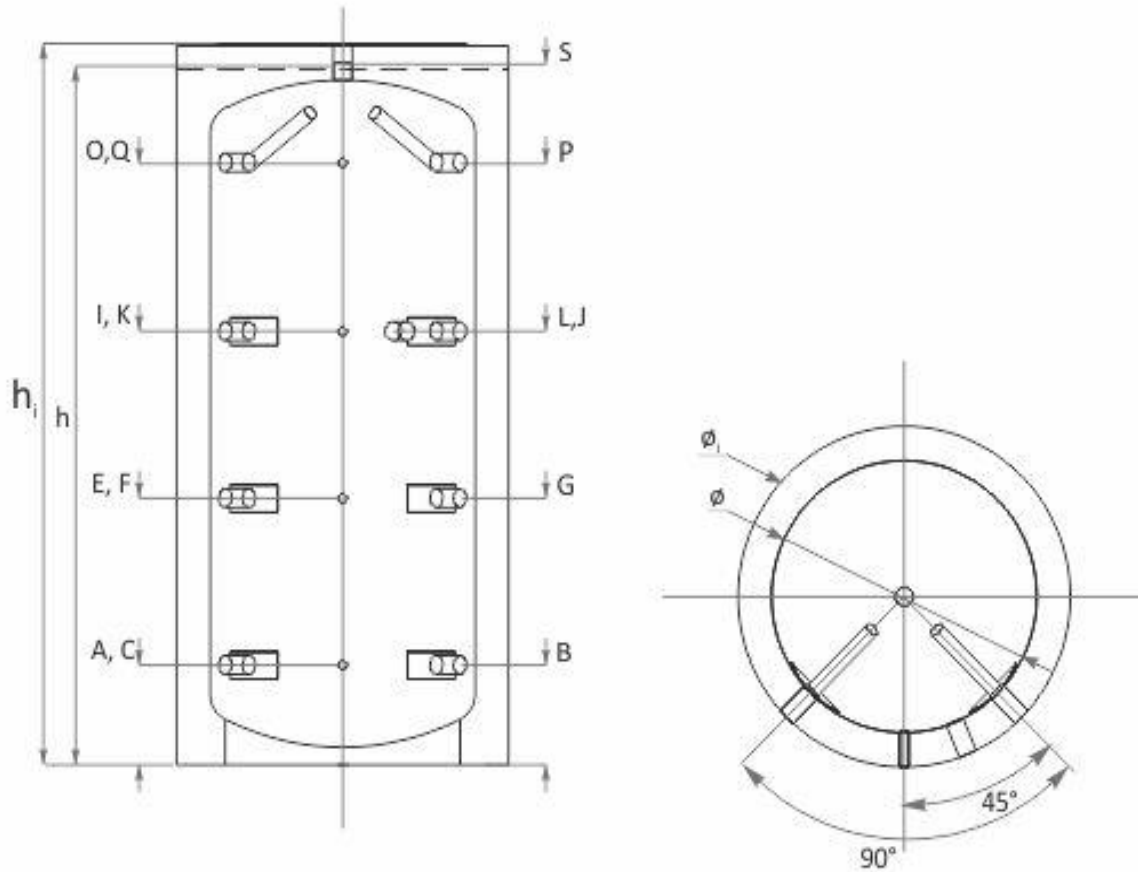

Angaben		Einheit	Parameter	
Kessel Rücklauf	A	Zoll   mm	1'1/2	240
Heizkreis Rücklauf	B	Zoll   mm	1'1/2	240
Eingang für Sensor	C	Zoll   mm	1/2	240
Zusatzmuffe	E	Zoll   mm	1'1/2	550
Eingang für Sensor	F	Zoll   mm	1/2	550
Zusatzmuffe	G	Zoll   mm	1'1/2	550
Zusatzmuffe	I	Zoll   mm	1'1/2	860
Zusatzmuffe	J	Zoll   mm	1'1/2	860
Eingang für Sensor	K	Zoll   mm	1/2	860
Heizstab	L	Zoll   mm	1'1/2	860
Eingang für Sensor	N	Zoll   mm	1/2	1037
Kessel Vorlauf	O	Zoll   mm	1'1/2	1170
Heizkreis Vorlauf	P	Zoll   mm	1'1/2	1170
Eingang für Sensor	Q	Zoll   mm	1/2	1170
Entlüftung	S	Zoll   mm	1'1/2	1410