



MANUALE UTENTE DEL **TELECOMANDO** PER MONOBLOCCO
MONOBLOCK **REMOTE CONTROL** USER'S MANUAL
MANUEL USAGER **TELECOMMANDE** POUR MONOBLOC
BETRIEBSANLEITUNG DER **FERNBEDIENUNG** FÜR MONOBLOCK
MANUAL DE USO DEL **MANDO A DISTANCIA** PARA MONOBLOQUE

IT

EN

FR

DE

ES

Questo manuale è stato creato per scopo informativo. La ditta declina ogni responsabilità per i risultati di una progettazione o di una installazione basata sulle spiegazioni e le specifiche tecniche riportate in questo manuale. E' inoltre vietata la riproduzione anche parziale sotto qualsiasi forma dei testi e delle figure contenute in questo manuale.

This manual has been created for informative purpose. The company declines every responsibility for the results of projecting or installation based on the explanations and the technical specifications given in this manual. It is besides forbidden the reproduction under any form of the texts and of the figures contained in this manual.

Ce manuel a été créé pour le but informatif. L'entreprise décline toute responsabilité pour les résultats d'un projet ou d'une installation basée sur les explications et les détails techniques rapportés dans ce manuel. Elle est en outre défendue la reproduction même partielle sous n'importe quel forme des textes et des figures contenues dans ce manuel.

Dieses Handbuch wurde zu Informationszwecken erstellt. Das Unternehmen haftet nicht für die Ergebnisse eines Entwurfs oder einer Installation, die auf den Erklärungen und den technischen Angaben in diesem Handbuch gründen. Der Nachdruck der in diesem Handbuch enthaltenen Texte und Abbildungen in jeglicher Form ist untersagt.

Este manual fue creado para propósitos informativos. La empresa se exime de cualquier responsabilidad por los resultados de un diseño o de una instalación en función de las explicaciones y especificaciones contenidas en este manual. Es también prohibida la reproducción bajo cualquier forma de textos y figuras en este manual.

Serie / Series / Serie / Serie	
MANUALE UTENTE - USER'S MANUAL MANUEL USAGER - BENUTZER HANDBUCH MANUAL USUARIO TELECOMANDO - REMOTE CONTROLLER TELECOMANDE – FERNBEDIENUNG MANDO A DISTANCIA	
Emissione / Issue Ausgabe / Emission	Sostituisce / Supersade Ersetzt / Replace
6 - 2009	-
Catalogo / Catalogue / Katalog / Catalogue MUT14009A0405-00	

I prodotti elettrici ed elettronici di eventuale scarto non dovranno essere disposti con i normali rifiuti domestici, ma smaltiti a norma di legge RAEE in base alle direttive Europee 2002/96/CE e successive modifiche 2003/108/CE, informandosi presso il Comune di residenza o presso il rivenditore nel caso in cui il prodotto venga sostituito con uno analogo.

Possible wasted electrical or electronic devices/products should not be located together with normal domestic waste, but disposed according to the current WEEE law in compliance with the European Directive 2002/96/EC and following modifications 2003/108/EC. Please inform yourself at your local Administration or at your reseller in case the product will be replaced with a similar one.

Les produits électriques et électroniques d'éventuel écart ne devront pas être disposés avec les normaux refus domestiques, mais recueillis aux termes de la loi RAEE sur la base des directives Européennes 2002/96/CE et les suivantes modifications 2003/108/CE, en s'informant auprès de la Commune de résidence ou auprès du fournisseur dans le cas ou le produit vient d'être substitué avec un autre produit analogue.

Mögliche elektrische und elektronische Abfallprodukte dürfen nicht mit dem Hausmüll deponiert werden, sondern sind gemäß des Gesetzes zur Entsorgung von Elektro- und Elektronikaltgeräten unter Einhaltung der Richtlinie des Europäischen Parlaments und des Rates 2002/96/EG und der nachfolgenden Änderungen in 2003/108/EG zu entsorgen. Im Falle, dass das Produkt mit einem ähnlichen ersetzt wird, ist die örtliche Gemeinde oder der Wiederverkäufer zu Rate zu ziehen.

Los productos eléctricos y electrónicos no se deben tirar a la basura con los residuos normales, pero eliminados de acuerdo a la ley RAEE bajo las directivas europeas 2002/96/CE y cambios posteriores 2003/108/CE; consulte con la Municipalidad de residencia o con el revendedor si se sustituye el producto por otro similar.



INDICE

TELECOMANDO

1. DESCRIZIONE DEI TASTI DEL TELECOMANDO	3
2. DESCRIZIONE ICONE DEL DISPLAY DEL TELECOMANDO	3
3. MODALITÀ DI OPERAZIONE	3
3.1. MODALITÀ RAFFREDDAMENTO	3
3.2 MODALITÀ RISCALDAMENTO	4
3.3. MODALITÀ NOTTURNO	4
3.4 MODALITÀ AUTOMATICO	4
3.5 SPEGNIMENTO COL TIMER	4
3.6 MODALITÀ DEUMIDIFICAZIONE	4
3.7 MODALITÀ VENTILAZIONE	5
3.8 ACCENSIONE COL TIMER	5
4. INSTALLAZIONE E CAMBIO BATTERIE TELECOMANDO	5

TELECOMANDO

1. DESCRIZIONE DEI TASTI DEL TELECOMANDO

1) Tasto **MODE** "M": Seleziona il modo di funzionamento del condizionatore: Auto, Raffreddamento, e così via.

2) Tasto **ON/OFF** "I": Accende e spegne il condizionatore.

3) Tasto **UP** "A": Incrementa la temperatura selezionata ed incrementa i tempi e/o le ore: serve per impostare i valori di temperatura e di tempo.

come per il tasto al punto precedente solo che questo tasto decrementa i valori

4) Tasto **DOWN** "V": come per il tasto al punto precedente solo che questo tasto decrementa i valori

5) Tasto **FAN SPEED** "(+/-)": Seleziona la velocità del ventilatore.

6) Tasto **TIMER ON** "☀": impostazione del tempo in cui il condizionatore si avvierà.

7) Tasto **TIMER OFF** "☾": impostazione del tempo in cui il condizionatore si spegnerà.

8) Tasto **OROLOGGIO** "🕒": settaggio orologio.

9) Tasto **FLAP** "🌀": seleziona diverse posizioni del flap per modificare la direzione verso l'alto o verso il basso dell'aria in uscita dal condizionatore. Il condizionatore posizionerà automaticamente il flap nella posizione ottimale al funzionamento selezionato: vi consigliamo di lasciare il flap nella posizione selezionata dal condizionatore.

10) Tasto **SLEEP** "🌙": seleziona il modo di funzionamento notturno: in questo modo il condizionatore fisserà automaticamente temperature e velocità del ventilatore.

11) Tasto **RESET** "O": tasto di resettaggio del telecomando: verranno annullate ed azzerate tutte le funzioni ed i tempi impostati.

12) Tasto **RESISTENZA ELETTRICA** "🔥": Il tasto accende o spegne la resistenza elettrica di post-riscaldamento, quest'ultima serve a rafforzare la capacità termica in riscaldamento quando le temperature esterne sono molto rigide, inferiori ai 0°C.

X: Non utilizzabile.

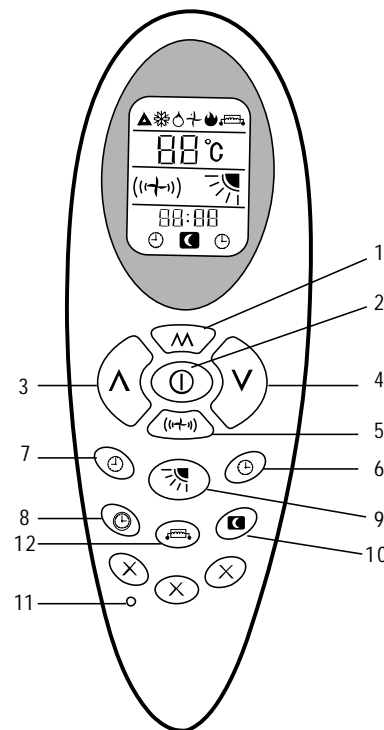

2. DESCRIZIONE ICONE DEL DISPLAY DEL TELECOMANDO

1) Indicatore modalità **Auto**

2) Indicatore modalità di **Raffreddamento**

3) Indicatore modalità di **Deumidificazione**

4) Indicatore modalità di **Ventilazione**

5) Indicatore modalità di **Riscaldamento**

6) Indicatore modalità **Resistenza elettrica post-riscaldamento**

7) Indicatore modalità di **Direzione flusso aria**

8) Indicatore **Orologio**

9) Indicatore **Timer ON**

10) Indicatore **Sleep**

11) Indicatore **Timer off**

12) Indicatore **Velocità di ventilazione**

13) Indicatore **TEMP.**

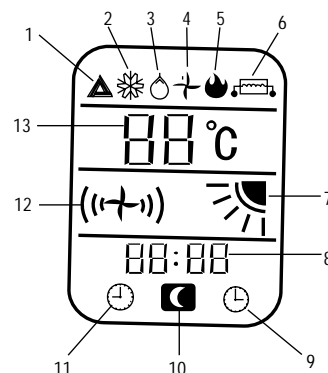

3. MODALITÀ DI FUNZIONAMENTO

3.1 MODALITÀ RAFFREDDAMENTO ❄

Sequenza delle operazioni

- 1) Premere il tasto **ON/OFF** "⏻" ed il condizionatore si avvia secondo l'ultimo modo selezionato prima dello spegnimento.
- 2) Premere il tasto **MODE** "⏏" e selezionare il modo di funzionamento Raffreddamento "❄️".
- 3) Premere i tasti **UP** "▲" e **DOWN** "▼" per impostare la temperatura desiderata.
- 4) Premere il tasto **FAN SPEED** per selezionare la velocità del ventilatore desiderata, BASSA "r+", MIDEA "r+", ALTA "r+" e AUTO "r+" questo indicatore lampeggia se si seleziona la velocità AUTO.
- 5) Premere di nuovo il tasto **ON/OFF** "⏻" per spegnere il condizionatore.

3.2 MODALITÀ RISCALDAMENTO 🔥

Sequenza delle operazioni

- 1) Premere il tasto **ON/OFF** "⏻" ed il condizionatore si avvia secondo l'ultimo modo selezionato prima dello spegnimento.
- 2) Premere il tasto **MODE** "⏏" e selezionare il modo di funzionamento Riscaldamento "🔥".
- 3) Premere i tasti **UP** "▲" e **DOWN** "▼" per impostare la temperatura desiderata.
- 4) Premere il tasto **FAN SPEED** per selezionare la velocità del ventilatore desiderata, BASSA "r+", MIDEA "r+", ALTA "r+" e AUTO "r+" questo indicatore lampeggia se si seleziona la velocità AUTO.
- 5) Premere di nuovo il tasto **ON/OFF** per spegnere il condizionatore.

3.3 MODALITÀ DEUMIDIFICAZIONE 💧

Sequenza delle operazioni

- 1) Premere il tasto **ON/OFF** "⏻" ed il condizionatore si avvia secondo l'ultimo modo selezionato prima dello spegnimento.
- 2) Premere il tasto **MODE** "⏏" e selezionare il modo di funzionamento Deumidificazione "💧".
- 3) Premere i tasti **UP** "▲" e **DOWN** "▼" per impostare la temperatura desiderata.
- 4) In modalità **DEUMIDIFICAZIONE** non è possibile impostare la velocità del ventilatore.
- 5) Premere di nuovo il tasto **ON/OFF** "⏻" per spegnere il condizionatore.

3.4 MODALITÀ VENTILAZIONE

Sequenza delle operazioni

- 1) Premere il tasto **ON/OFF** "⏻" ed il condizionatore si avvia secondo l'ultimo modo selezionato prima dello spegnimento.
- 2) Premere il tasto **MODE** "⏏" e selezionare il modo di funzionamento Ventilazione "➕".
- 3) Premere i tasti **UP** "▲" e **DOWN** "▼" per impostare la temperatura.
- 4) Premere il tasto **FAN SPEED** per selezionare la velocità del ventilatore desiderata.
- 5) Premere di nuovo il tasto **ON/OFF** "⏻" per spegnere il condizionatore.

3.5 MODALITÀ SLEEP

Sequenza delle operazioni

- 1) Premere il tasto **ON/OFF** "⏻" ed il condizionatore si avvia secondo l'ultima modalità selezionata prima dello spegnimento.
- 2) Premere il tasto **MODE** "⏏" e selezionare la modalità di funzionamento (Raffreddamento "❄️" o Riscaldamento "🔥" o Auto "Δ").
- 3) Premere i tasti **UP** "▲" e **DOWN** "▼" per impostare la temperatura desiderata.
- 4) Premere il tasto **SLEEP** "🌙" per selezionare il modo di funzionamento notturno. L'icona relativa apparirà sul Display del telecomando.
Premere nuovamente questo tasto per uscire da questo modo di funzionamento.
- 5) Premere di nuovo il tasto **ON/OFF** "⏻" per spegnere il condizionatore.

3.6 MODO AUTOMATICO

Sequenza delle operazioni

- 1) Premere il tasto **ON/OFF** "⏻" ed il condizionatore si avvia secondo l'ultimo modo selezionato prima dello spegnimento.
- 2) Premere il tasto **MODE** "⏏" e selezionare il modo di funzionamento AUTO "Δ".
- 3) In funzione della differenza fra la temperatura della stanza e la temperatura automaticamente fissata dal condizionatore, il condizionatore sceglierà automaticamente il modo di funzionamento. In questo modo non è possibile selezionare temperature diverse e quindi i tasti **UP** "▲" e **DOWN** "▼" sono disabilitati.
- 4) Premere il tasto **FAN SPEED** per selezionare la velocità del ventilatore desiderata tra BASSA "⏴", MIDEA "⏴⏴", ALTA "⏴⏴⏴" e AUTO "⏴⏴⏴⏴" questo indicatore lampeggia se si seleziona la velocità AUTO.
- 5) Premere di nuovo il tasto **ON/OFF** "⏻" per spegnere il condizionatore.

3.7 SPEGNIMENTO CON IL TIMER

Sequenza delle operazioni

- 1) Premere il tasto **ON/OFF** "⏻" ed il condizionatore si avvia secondo l'ultimo modo selezionato prima dello spegnimento
- 2) Premere il tasto **MODE** "⏏" e selezionare il modo di funzionamento che desiderate.
- 3) Premere i tasti **UP** "▲" e **DOWN** "▼" per selezionare la temperatura che desiderate.
- 4) Premere il tasto **FAN SPEED** per selezionare la velocità del ventilatore desiderata.
- 5) Premere il tasto **TIMER OFF** "⌚" e mediante il tasto **UP** "▲" selezionare le ore e mediante il tasto **DOWN** "▼" selezionare i minuti: trascorso questo tempo che avrete impostato, il condizionatore si spegnerà automaticamente.

3.8 ACCENSIONE CON IL TIMER

Sequenza delle operazioni

- 1) Il condizionatore è spento.
- 2) Premere il tasto **TIMER ON** "⌚" ed impostare il tempo trascorso il quale, il condizionatore si accenderà: utilizzare il tasto **UP** "▲" per impostare le ore ed il tasto **DOWN** "▼" per impostare i minuti. In seguito impostare il modo di funzionamento desiderato, la temperatura desiderata e la velocità del ventilatore desiderata. Al raggiungimento del tempo impostato il condizionatore si accenderà automaticamente.

Premendo di nuovo il tasto **TIMER ON** "⌚" verrà disinserito questo modo.

4. INSTALLAZIONE E CAMBIO DELLE BATTERIE TELECOMANDO

- Aprire l'alloggiamento delle batterie posto sul retro del telecomando, tirando ed alzando il gancio di tenuta dello sportellino.
- Inserire due batterie tipo AAA: controllate bene ed accertatevi che le polarità (segno + e -) vengano rispettati quando inserite le nuove batterie.
- Richiudete lo sportellino.
- Premete il tasto **ON/OFF** "⏻" per accertarvi del corretto funzionamento del telecomando con le nuove batterie.

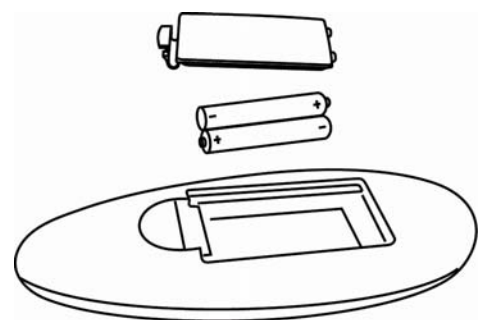

CONTENTS**REMOTE CONTROLLER**

1. DESCRIPTION OF FUNCTION OF REMOTE CONTROLLER BUTTONS	7
2. DESCRIZIONE ICONE DEL DISPLAY DEL TELECOMANDO	7
3. OPERATING MODES	7
3.1 HEATING MODE	7
3.2 COOLING MODE	8
3.3 DRY MODE	8
3.4 FAN MODE	8
3.5 SLEEP MODE	8
3.6 AUTO MODE	8
3.7 TIMER OFF FUNCTION	9
3.8 TIMER ON FUNCTION	9
4. INSTALL AND CHANGE THE BATTERY	9

REMOTE CONTROLLER

1. DESCRIPTION OF FUNCTION OF REMOTE CONTROLLER BUTTONS

- 1) **MODE** BUTTON "Λ": Set up the air conditioner operating mode.
- 2) **ON/OFF** BUTTON "Ⓢ": Turn on or turn off the air conditioner.
- 3) **UP** BUTTON "Λ": Increase the temperature and time.
- 4) **DOWN** BUTTON "V": Decrease the temperature and time.
- 5) **FAN SPEED** BUTTON "(+ +)": Set up the fan speed.
- 6) **TIMER ON** BUTTON "⌚": Set up the time the air conditioner starts.
- 7) **TIMER OFF** BUTTON "⌚": Set up the time the air conditioner stops.
- 8) **CLOCK** BUTTON "⌚": Adjust the clock.
- 9) **LOUVER SWING** BUTTON "↔": Adjust the airflow direction.
- 10) **SLEEP** BUTTON "☾": Automatically adjusting the setting temperature according the circadian rule.
- 11) **RESET** BUTTON "o"
- 12) **ELECTRIC HEATER** BUTTON "🔥": this button is used to turn on/off the electrical heater of post-heating, in order to increase the heating capacity when the outdoor temperature is below 0°C.

X: Unserviceable.

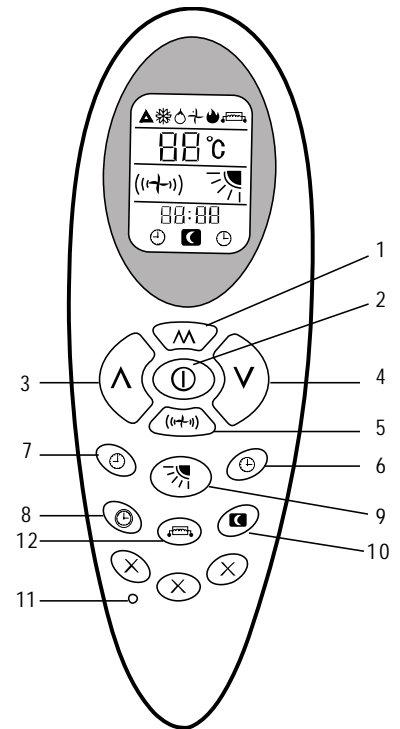

2. DESCRIZIONE ICONE DEL DISPLAY DEL TELECOMANDO

- 1) **Auto** mode indicator
- 2) **Cooling** mode indicator
- 3) **Dry** mode indicator
- 4) **Fan** mode indicator
- 5) **Heat** mode indicator
- 6) **Post heating resistance** indicator
- 7) **Air flow direction** indicator
- 8) **Clock** indicator
- 9) **Timer ON** indicator
- 10) **Sleep** mode indicator
- 11) **Timer off** indicator
- 12) **Fan speed** indicator
- 13) **TEMP.** indicator

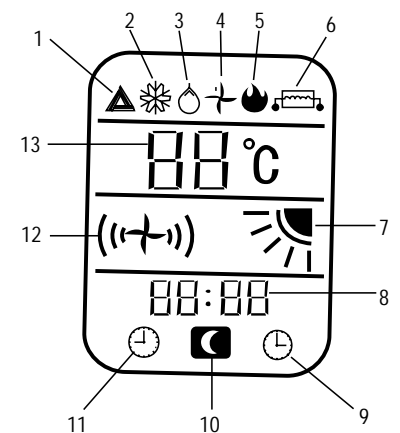

3. OPERATING MODES

3.1 HEATING MODE

Sequence of the operations

- 1) Press the **ON/OFF** button "Ⓢ", switch on the air conditioner, it will run by memory mode.
- 2) Press the **MODE** button "Λ" set up the mode to heat "🔥", the air conditioner will run in heating.
- 3) Press **UP** "Λ" or **DOWN** "V" button, to adjust the setting up temperature.
- 4) Press the **FAN SPEED** button "(+ +)", set up the fan speed. "++" is low speed, "+++" is middle speed, "++++" is high speed, "(+ +)" (flashing) is auto speed. For auto fan, the speed is chosen by the difference of room temperature and setting temperature.
- 5) Press the **ON/OFF** button "Ⓢ", switch off the air conditioner. Next time when this button is pressed, the air conditioner will operates in this mode by memory.

3.2 COOLING MODE ❄️

Sequence of the operations

- 1) Press the **ON/OFF** button "⏻", switch on the air conditioner, it will run by memory mode.
- 2) Press the **MODE** button "⏏" set up the mode to cool "❄️", the air conditioner will run in cooling.
- 4) Press the **FAN SPEED** button "⏏", set up the fan speed. "⏏" is low speed, "⏏" is middle speed, "⏏" is high speed, "⏏" (flashing) is auto speed. For auto fan, the speed is chosen by the difference of room temperature and setting temperature.
- 5) Press the **ON/OFF** button "⏻", switch off the air conditioner. Next time when this button is pressed, the air conditioner will operate in this mode by memory.

3.3 DRY MODE 💧

Sequence of the operations

- 1) Press the **ON/OFF** button "⏻", switch on the air conditioner, it will run by memory mode.
- 2) Press the **MODE** button "⏏" set up the mode to dry "💧", the air conditioner will run in dehumidifying.
- 3) Press **UP** "⏏" or **DOWN** "⏏" button, to adjust the setting up temperature
- 4) **FAN SPEED** button is "⏏" disable, indoor fan speed always is low in dry mode 💧.
- 5) Press the **ON/OFF** button "⏻", switch off the air conditioner. Next time when this button is pressed, the air conditioner will operate in this mode by memory.

3.4 FAN MODE "⏏"

Sequence of the operations

- 1) Press the **ON/OFF** button "⏻", switch on the air conditioner, it will run by memory mode.
- 2) Press the **MODE** button "⏏" set up the mode to fan "⏏", the air conditioner will run in fan.
- 3) Press **UP** "⏏" or **DOWN** "⏏" button, to adjust the setting up temperature
- 4) Press the **FAN SPEED** button "⏏", set up the fan speed. is low speed, is middle speed, is high speed, (flashing) is auto speed. For auto fan, the speed is chosen by the difference of room temperature and setting temperature.
- 5) Press the **ON/OFF** button "⏻", switch off the air conditioner. Next time when this button is pressed, the air conditioner will operate in this mode by memory.

3.5 SLEEP MODE

Sequence of the operations

- 1) Press the **ON/OFF** button "⏻", switch on the air conditioner, it will run by memory mode.
- 2) Press the **MODE** button "⏏" set up the mode to cool "❄️" /heat "🔥" (heat pump)/auto "⏏", the air conditioner will run in setting mode.
- 3) Press **UP** "⏏" or **DOWN** "⏏" button, to adjust the setting up temperature
- 4) Press the **SLEEP** button "⏏", this icon will display on LCD, sleep function is set up; press it again, cancel the sleep function.
- 5) If the sleep function is launched, the fan speed is steady in low speed.

3.6 AUTO MODE

Sequence of the operations

- 1) Press the **ON/OFF** button "⏻", switch on the air conditioner, it will run by memory mode.
- 2) Press the **MODE** button "⏏" set up the mode to auto "⏏", the air conditioner will run in auto mode. (reference to "emergency operation")
- 3) According to the difference of room temperature and setting temperature automatically choose the running mode (cool, heat, fan, dry). The temperature setting button **UP** "⏏" and **DOWN** "⏏" are disable.
- 4) Press the **FAN SPEED** button "⏏", set up the fan speed. is low speed, is middle speed, is high speed, (flashing) is auto speed. For auto fan, the speed is chosen by the difference of room temperature and setting temperature.
- 5) Press the **ON/OFF** button "⏻", switch off the air conditioner. Next time when this button is pressed, the air conditioner will operate in this mode by memory.

3.7 TIMER OFF FUNCTION

Sequence of the operations

- 1) Press the **ON/OFF** button "Ⓚ", switch on the air conditioner, it will run by memory mode.
- 2) Press the **MODE** button "Λ" set up the mode to which you want.
- 3) Press **UP** "▲" or **DOWN** "▼" button, to adjust the setting up temperature.
- 4) Press the **FAN SPEED** button "(+) (-)", set up the fan speed. is low speed, is middle speed, is high speed, (flashing) is auto speed. For auto fan , the speed is chosen by the difference of room temperature and setting temperature.
- 5) Press the **TIMER OFF** button "Ⓞ", set up the time the air conditioner switch off. Press the button "▲" each time, adjusting up 1 hour; Press the button "▼" each time, adjusting up 1 minute; When the time is over, the air conditioner will be switched off automatically. If press this button "Ⓞ" again before the air conditioner switch off, the timer off setting will cancelled.

3.8 TIMER ON FUNCTION

Sequence of the operations

- 1) The air conditioner is switched off.
- 2) Press the **TIMER ON** button "Ⓞ", set up the time which the air conditioner switch on. Press the button "▲" each time, adjusting up 1 hour; Press the button "▼" each time, adjusting up 1 minute. Set up the operation **MODE**, **TEMPERATURE**, **FAN SPEED** etc., when the time is arrived, the air conditioner will start automatically. If the **TIMER ON** button is pressed again, the **TIMER ON** setting will be cancelled.

4. INSTALL AND CHANGE THE BATTERY

- Open the cover of battery, hold the hook and lightly pull up.
- Insert the battery (AAA,2pcs),the positive must be same with the mark on the plastic surface.
- Reinstall the cover of battery.
- Inspection: if press **ON/OFF** button "Ⓚ", no icons are displayed, please install the battery again.

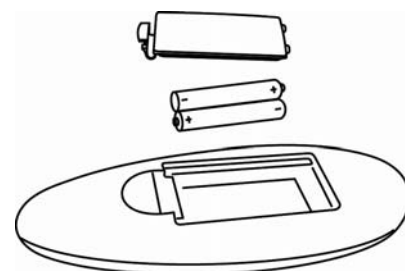

SOMMAIRE**TELECOMMANDE**

1. FONCTIONS DE LA TELECOMMANDE	11
2. PRESENTATION DES ICÔNES DE L’AFFICHEUR LCD	11
3. MODES DE FONCTIONNEMENT	11
3.1 MODE DE CHAUFFAGE	11
3.2 MODE DE REFROIDISSEMENT	12
3.3 MODE DE DESHUMIDIFICATION	12
3.4 MODE DE VENTILATION	12
3.5 MODE SOMMEIL	12
3.6 MODE AUTO	13
3.7 FONCTION DE LA MINUTERIE D’ARRET	13
3.8 FONCTION DE DECLENCHEMENT	13
4. INSTALLATION ET REMPLACEMENT DE LA PILE	13

TELECOMMANDE

1. FONCTIONS DE LA TELECOMMANDE

- 1) TOUCHE **MODE** "Λ": sélectionner le mode de fonctionnement du climatiseur
- 2) TOUCHE **MARCHE/ARRÊT**: mettre en marche/arrêt le climatiseur
- 3) TOUCHE **SUPERIEURE** "Λ": augmenter la température ou l'heure
- 4) TOUCHE **INFERIEURE** "V": diminuer la température ou l'heure
- 5) TOUCHE DE **VITESSE DE VENTILATION** "(+)" : régler la vitesse de ventilation
- 6) TOUCHE DE **MINUTERIE DE DECLENCHEMENT** "⌚": régler l'heure de déclenchement du climatiseur
- 7) TOUCHE DE **MINUTERIE D'ARRÊT** "⌚": régler l'heure d'arrêt du climatiseur
- 8) TOUCHE D'**HORLOGE**: régler l'heure
- 9) TOUCHE D'**OSCILLATION** "↔": régler la direction du flux d'air
- 10) TOUCHE DE **SOMMEIL** "☾": la température sera réglée automatiquement en suivant les rythmes circadiens
- 11) TOUCHE DE **REMISE A ZERO** "o"
- 12) Touche **Résistance électrique de post-chauffage** "🔥"

X: Non utilisable

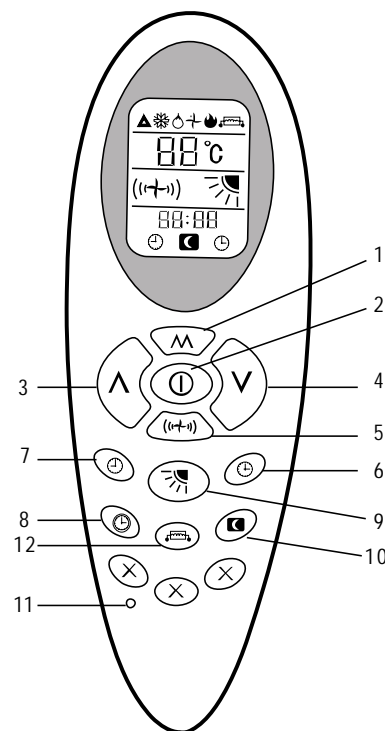

2. PRESENTATION DES ICÔNES DE L’AFFICHEUR LCD

- 1) Indicateur mode **Auto**
- 2) Indicateur mode de **Refroidissement**
- 3) Indicateur mode de **Déshumidification**
- 4) Indicateur mode de **Ventilation**
- 5) Indicateur mode de **Chauffage**
- 6) Indicateur mode **Résistance électrique post-chauffage**
- 7) Indicateur mode de **Direction du flux d’air**
- 8) Indicateur **Heure**
- 9) Indicateur **Minuterie de déclenchement**
- 10) Indicateur **Sommeil**
- 11) Indicateur **Minuterie d’arrêt**
- 12) Indicateur **Vitesse de ventilation**
- 13) Indicateur **TEMP.**

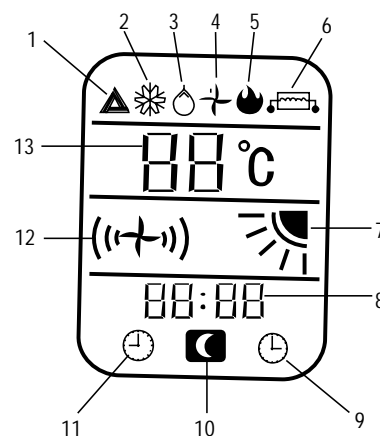

3. MODES DE FONCTIONNEMENT

3.1 MODE DE CHAUFFAGE 🔥

Séquence d'opérations

- 1) Appuyez sur la touche **MARCHE/ARRÊT** "⏻" pour allumer le climatiseur. L'appareil fonctionnera sous le mode précédemment mémorisé.
- 2) Appuyez sur la touche **MODE** jusqu'à ce que l'icône "🔥" apparaisse sur l'afficheur. Le climatiseur va fonctionner en mode chauffage.
- 3) Appuyez sur la touche **SUPERIEURE** "Λ" ou **INFERIEURE** "V" pour régler la température.
- 4) Appuyez sur la touche de **VITESSE DE VENTILATION** "(+)" pour sélectionner la vitesse de ventilation entre BASSE "i+", MOYENNE "i+", HAUTE "i+" et AUTO "i+" (clignotant). Si vous choisissez AUTO, la vitesse de

ventilation sera définie par la différence des températures de la salle et du réglage.

5) Appuyez sur la touche **MARCHE/ARRÊT** "ⓘ" pour mettre à l'arrêt le climatiseur. A la prochaine utilisation lorsque cette touche est pressée, le climatiseur va fonctionner sous ce mode mémorisé.

3.2 MODE DE REFROIDISSEMENT ❄

Séquence d'opérations

1) Appuyez sur la touche **MARCHE/ARRÊT** "ⓘ" pour allumer le climatiseur. L'appareil va fonctionner sous le mode précédemment mémorisé.

2) Appuyez sur la touche **MODE** "Λ" jusqu'à ce que l'icône "❄" apparaisse sur l'afficheur. Le climatiseur partira en mode de refroidissement.

3) Appuyez sur la touche **SUPÉRIEURE** "▲" ou **INFÉRIEURE** "▼" pour régler la température souhaitée.

4) Appuyez sur la touche de **VITESSE DE VENTILATION** "(+)" pour sélectionner la vitesse de ventilation entre BASSE "+", MOYENNE "(+)", HAUTE "(+)" et AUTO "(+)" clignotant). Si vous choisissez AUTO, la vitesse de ventilation dépendra de la différence des températures de la salle et du réglage.

5) Appuyez sur la touche **MARCHE/ARRÊT** "ⓘ" pour éteindre le climatiseur. A la prochaine utilisation lorsque cette touche est pressée, le climatiseur va fonctionner sous ce mode mémorisé.

3.3 MODE DE DESHUMIDIFICATION 💧

Séquence d'opérations

1) Appuyez sur la touche **MARCHE/ARRÊT** "ⓘ" pour allumer le climatiseur. L'appareil fonctionnera sous le mode précédemment mémorisé.

2) Appuyez sur la touche **MODE** "Λ" jusqu'à ce que l'icône "💧" apparaisse sur l'afficheur. Le climatiseur va fonctionner en mode de déshumidification.

3) Appuyez sur la touche **SUPERIEURE** "▲" ou **INFERIEURE** "▼" pour régler la température souhaitée.

4) La touche de **VITESSE DE VENTILATION** "(+)" est désactivée. La vitesse de ventilation reste toujours faible "+" en mode de déshumidification.

5) Appuyez sur la touche **MARCHE/ARRÊT** "ⓘ" pour éteindre le climatiseur. A la prochaine utilisation lorsque cette touche est pressée, le climatiseur va fonctionner sous ce mode mémorisé.

3.4 MODE DE VENTILATION

Séquence d'opérations

1) Appuyez sur la touche **MARCHE/ARRÊT** "ⓘ" pour allumer le climatiseur. L'appareil fonctionnera sous le mode précédemment mémorisé.

2) Appuyez sur la touche **MODE** "Λ" jusqu'à ce que l'icône "+" apparaisse sur l'afficheur. Le climatiseur va fonctionner en mode de ventilation.

3) Appuyez sur la touche de **VITESSE DE VENTILATION** "(+)" pour sélectionner la vitesse de ventilation entre BASSE "+", MOYENNE "(+)", HAUTE "(+)" et AUTO "(+)" clignotant). Si vous choisissez AUTO, la vitesse de ventilation sera définie par la différence des températures de la salle et du réglage.

4) Appuyez sur la touche **MARCHE/ARRÊT**

"ⓘ" pour éteindre le climatiseur. A la prochaine utilisation lorsque cette touche est pressée, le climatiseur va fonctionner sous ce mode mémorisé.

3.5 MODE SOMMEIL

Séquence d'opérations

1) Appuyez sur la touche **MARCHE/ARRÊT** "ⓘ" pour allumer le climatiseur. L'appareil fonctionnera sous le mode précédemment mémorisé.

2) Appuyez sur la touche **MODE** "Λ" pour sélectionner le mode de fonctionnement refroidissement "❄" / chauffage "☀"/auto "Δ". Le climatiseur va fonctionner sous le mode désiré.

3) Appuyez sur la touche **SUPERIEURE** "▲" ou **INFERIEURE** "▼" pour régler la température souhaitée.

4) Appuyez sur la touche **SOMMEIL** "☾", l'icône apparaît sur l'écran LCD, la fonction de sommeil est activée; Appuyez

de nouveau sur la touche pour annuler la fonction de sommeil.

5) En mode de sommeil, la ventilation reste toujours en basse vitesse.

3.6 MODE AUTO

Séquence d'opérations

1) Appuyez sur la touche **MARCHE/ARRÊT** "ⓘ" pour allumer le climatiseur. L'appareil fonctionnera sous le mode précédemment mémorisé.

2) Appuyez sur la touche **MODE** "Λ" jusqu'à ce que l'icône "Δ" apparaisse sur l'afficheur. Le climatiseur va fonctionner en mode de refroidissement. (référez-vous au chapitre "opération d'urgence")

3) En fonction de la différence des températures de la salle et du réglage, le climatiseur sélectionne automatiquement le mode de fonctionnement (refroidissement, chauffage, ventilation, déshumidification). Les touches **SUPÉRIEURE** "Λ" et **INFÉRIEURE** "V" pour le réglage de la température sont désactivées.

4) Appuyez sur la touche de **VITESSE DE VENTILATION** "(+)" pour sélectionner la vitesse de ventilation entre BASSE "+", MOYENNE "(+)", HAUTE "(+)" et AUTO "(+)" clignotant). Si vous choisissez AUTO, la vitesse de ventilation sera fonction de la différence des températures de la salle et du réglage.

3.7 FONCTION DE LA MINUTERIE D'ARRÊT

Séquence d'opérations

1) Appuyez sur la touche **MARCHE/ARRÊT** "ⓘ" pour allumer le climatiseur. L'appareil va fonctionner sous le mode précédemment mémorisé.

2) Appuyez sur la touche **MODE** "Λ" pour sélectionner le mode désiré.

3) Appuyez sur la touche **SUPERIEURE** "Λ" ou **INFÉRIEURE** "V" pour régler la température.

4) Appuyez sur la touche de **VITESSE DE VENTILATION** "(+)" pour sélectionner la vitesse de ventilation entre BASSE "+", MOYENNE "(+)", HAUTE "(+)" et AUTO "(+)" clignotant). Si vous choisissez AUTO, la vitesse de ventilation sera définie par la différence des températures de la salle et du réglage.

5) Appuyez sur la touche de **MINUTERIE D'ARRÊT** "Ⓛ" pour régler l'heure d'arrêt du climatiseur. Appuyez successivement sur la touche "Λ" pour régler l'heure et sur la touche "V" pour régler les minutes. A l'heure prévue, le climatiseur se mettra en arrêt tout seul. Si vous appuyez de nouveau sur cette touche avant que le climatiseur ne soit arrêté, la minuterie d'arrêt sera annulée.

3.8 FONCTION DE DECLENCHEMENT

Séquence d'opérations

1) Le climatiseur est mis hors tension.

2) Appuyez sur la touche de **MINUTERIE DE DECLENCHEMENT** "Ⓛ" pour régler l'heure de déclenchement du climatiseur. Appuyez successivement sur la touche "Λ" pour régler l'heure et sur la touche "V" pour régler la minute. Sélectionnez les conditions de fonctionnement: **MODE, TEMPÉRATURE, VITESSE DE VENTILATION** etc. A l'heure prévue, le climatiseur se mettra en marche tout seul. Si vous appuyez de nouveau sur cette touche, la minuterie de déclenchement sera annulée.

4. INSTALLATION ET REMPLACEMENT DE LA PILE

- Ouvrez le couvercle du logement de piles.
- Insérez les piles (AAA, 2 pièces) en respectant la polarité.
- Refermez le couvercle du logement de piles.
- Inspection: si vous appuyez sur la touche **MARCHE/ARRÊT** "ⓘ" et qu'aucune icône apparaisse sur l'affichage, veuillez réinstallez les piles.

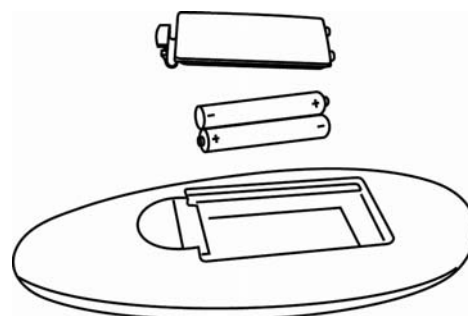

INHALT

FERNBEDIENUNG

1. FUNKTIONEN DER FERNBEDIENUNG	15
2. DIE SYMBOLE AUF DEM DISPLAY	15
3. ARBEITSWEISE	15
3.1 KÜHLBETRIEB	15
3.2 HEIZBETRIEB	16
3.3 ENTFEUCHTUNGSBETRIEB	16
3.4 GEBLÄSEBETRIEB	16
3.5 SCHLAFBETRIEB	16
3.6 AUTOMATIKBETRIEB	17
3.7 FUNKTION SCHALTUHR AUS	17
3.8 FUNKTION SCHALTUHR EIN	17
4. EINLEGEN UND AUSWECHSELN DER BATTERIEN	17

FERNBEDIENUNG

1. FUNKTIONEN DER FERNBEDIENUNG

- 1) **Betriebsarttaste:** Stellt die Betriebsart des Klimageräts ein.
 - 2) **EIN/AUS-Taste:** Schaltet den Luftstrom ein bzw. aus.
 - 3) **AUF-Taste:** Erhöht die Temperatur und die Zeit.
 - 4) **NIEDER-Taste:** Senkt die Temperatur und die Zeit.
 - 5) **Taste GEBLÄSEGESCHWINDIGKEIT:** Stellt die Gebläsegeschwindigkeit ein.
 - 6) **Taste SCHALTUHR EIN:** Stellt die Zeit ein, zu der sich das Klimagerät einschaltet.
 - 7) **Taste SCHALTUHR AUS:** Stellt die Zeit ein, zu der sich das Klimagerät ausschaltet.
 - 8) **UHR-Taste:** Stellt die Uhr ein.
 - 9) **Lamellenschrägstellungstaste:** Stellt die Richtung des Luftstroms ein.
 - 10) **Schlafstaste:** Passt die eingestellte Temperatur automatisch dem Tag/Nacht-Rhythmus an.
 - 11) **Rückstelltaste**
 - 12) **Elektrischeheizelement**
- X:** Unbrauchbar

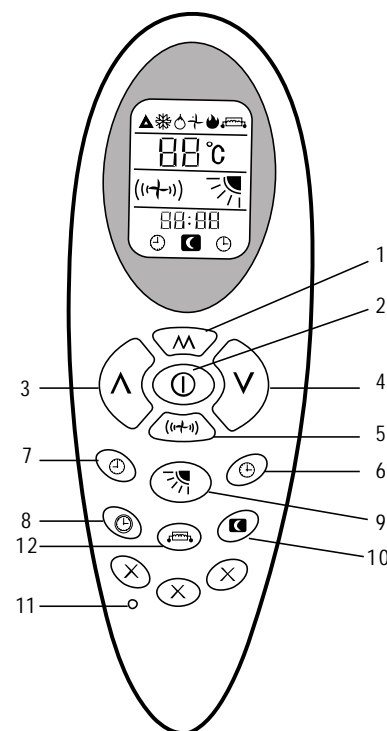

2. DIE SYMBOLE AUF DEM DISPLAY

- 1) **Automatik** Funktionsanzeige
- 2) **Kühlen** Funktionsanzeige
- 3) **Trocknen** Funktionsanzeige
- 4) **Lüfter** Funktionsanzeige
- 5) **Heizen** Funktionsanzeige
- 6) **Elektrischeheizelement** Funktionsanzeige
- 7) **Luftrichtung** Funktionsanzeige
- 8) **Uhr** Funktionsanzeige
- 9) **Timr on** Funktionsanzeige
- 10) **SLEEP** Funktionsanzeige
- 11) **Timr off** Funktionsanzeige
- 12) **Gebläsegeschwindigkeit**
- 13) **TEMP.**

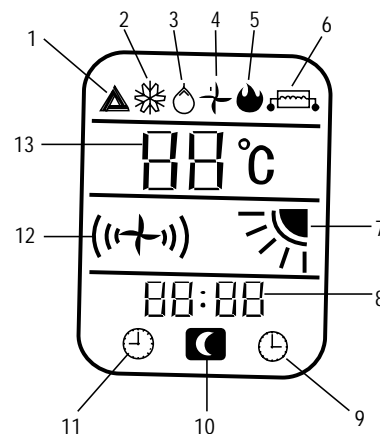

3. ARBEITSWEISE

3.1 KÜHLBETRIEB

Vorgehensweise

- 1) Drücken Sie auf die EIN/AUS-Taste "⏻", um das Klimagerät einzuschalten. Es läuft dann im Speicherbetrieb.
- 2) Drücken Sie auf die Betriebsarttaste **MODE** "M", um die Betriebsart auf Kühlen "❄️" zu stellen. Das Klimagerät läuft dann im Kühlbetrieb.
- 3) Drücken Sie auf die Taste AUF "▲" oder NIEDER "▼", um die Temperatur einzustellen.
- 4) Drücken Sie auf die Taste GEBLÄSEGESCHWINDIGKEIT "((+))", um die Gebläsegeschwindigkeit einzustellen; "((+))" ist niedrige Geschwindigkeit, "((+))" ist mittlere Geschwindigkeit, "((+))" ist hohe Geschwindigkeit, "((+))" (blinkend) ist automatische Geschwindigkeit. Für den automatischen Gebläsebetrieb wird

die Geschwindigkeit anhand des Unterschieds zwischen der Raumtemperatur und der eingestellten Temperatur gewählt.

5) Drücken Sie auf die Taste EIN/AUS "ⓘ", um das Klimagerät auszu-schalten. Wenn diese Taste das nächste Mal gedrückt wird, läuft das Klimagerät in dieser gespeicherten Betriebsart.

3.2 HEIZBETRIEB

Vorgehensweise

1) Drücken Sie auf die EIN/AUS-Taste "ⓘ", um das Klimagerät einzu-schalten. Es läuft dann im Speicherbetrieb.

2) Drücken Sie auf die Betriebsarttaste **MODE** "⌘", um die Betriebsart auf Heizen "🔥" zu stellen. Das Klimagerät läuft dann im Heizbetrieb.

3) Drücken Sie auf die Taste AUF "▲" oder NIEDER "▼", um die Temperatur einzustellen.

4) Drücken Sie auf die Taste GEBLÄSEGESCHWINDIGKEIT " (ⓘ+ⓘ) ", um die Gebläsegeschwindigkeit einzustellen; "ⓘ+ⓘ" ist niedrige Geschwindigkeit, "ⓘ+ⓘ" ist mittlere Geschwindigkeit, " (ⓘ+ⓘ) " ist hohe Geschwindigkeit, " (ⓘ+ⓘ) " (blinkend) ist automatische Geschwindigkeit. Für den automatischen Gebläsebetrieb wird die Geschwindigkeit anhand des Unterschieds zwischen der Raumtemperatur und der eingestellten Temperatur gewählt.

5) Drücken Sie auf die Taste EIN/AUS "ⓘ", um das Klimagerät auszu-schalten. Wenn diese Taste das nächste Mal gedrückt wird, läuft das Klimagerät in dieser gespeicherten Betriebsart.

3.3 ENTFEUCHTUNGSBETRIEB

Vorgehensweise

1) Drücken Sie auf die EIN/AUS-Taste "ⓘ", um das Klimagerät einzu-schalten. Es läuft dann im Speicherbetrieb.

2) Drücken Sie auf die Betriebsarttaste **MODE** "⌘", um die Betriebsart auf Entfeuchten "🌀" zu stellen. Das Klimagerät läuft dann im Entfeuchtungsbetrieb.

3) Drücken Sie auf die Taste AUF "▲" oder NIEDER "▼", um die gewünschte Temperatur zu einstellen.

4) Die Gebläsegeschwindigkeitstaste funktioniert nicht, im Entfeuchtungsbetrieb ist die Geschwindigkeit des Innengebläses niedrig.

5) Drücken Sie auf die Taste EIN/AUS "ⓘ", um das Klimagerät auszu-schalten. Wenn diese Taste das nächste Mal gedrückt wird, läuft das Klimagerät in dieser gespeicherten Betriebsart.

3.4 GEBLÄSEBETRIEB

Vorgehensweise

1) Drücken Sie auf die EIN/AUS-Taste "ⓘ", um das Klimagerät einzu-schalten. Es läuft dann im Speicherbetrieb.

2) Drücken Sie auf die Betriebsarttaste **MODE** "⌘", um die Betriebsart auf Gebläse "ⓘ" zu stellen. Das Klimagerät läuft dann im Gebläsebetrieb.

3) Drücken Sie auf die Taste AUF "▲" oder NIEDER "▼", um die Temperatur einzustellen.

4) Drücken Sie auf die Taste GEBLÄSEGESCHWINDIGKEIT " (ⓘ+ⓘ) ", um die Gebläsegeschwindigkeit einzustellen; "ⓘ+ⓘ" ist niedrige Geschwindigkeit, "ⓘ+ⓘ" ist mittlere Geschwindigkeit, " (ⓘ+ⓘ) " ist hohe Geschwindigkeit, " (ⓘ+ⓘ) " (blinkend) ist automatische Geschwindigkeit. Für den automatischen Gebläsebetrieb wird die Geschwindigkeit anhand des Unterschieds zwischen der Raumtemperatur und der eingestellten Temperatur gewählt.

5) Drücken Sie auf die Taste EIN/AUS "ⓘ", um das Klimagerät auszu-schalten. Wenn diese Taste das nächste Mal gedrückt wird, läuft das Klimagerät in dieser gespeicherten Betriebsart.

3.5 SCHLAFBETRIEB

Vorgehensweise

1) Drücken Sie auf die EIN/AUS-Taste "ⓘ", um das Klimagerät einzu-schalten. Es läuft dann im Speicherbetrieb.

2) Drücken Sie auf die Betriebsarttaste **MODE** "⌘", um die Betriebsart auf Kühlen "❄️" / Heizen "🔥" (Heizpumpe) / Automatik "△" zu stellen. Das Klimagerät läuft dann in dem eingestellten Betrieb.

3) Drücken Sie auf die Taste AUF "▲" oder NIEDER "▼", um die Temperatur einzustellen.

4) Drücken Sie die Schlaf Taste "🛌". Dieses Symbol erscheint im Display und die Schlaffunktion läuft an. Wenn Sie diese

Taste erneut drücken, wird der Schlafbetrieb abgebrochen.

5) Wenn die Schlaffunktion eingeschaltet wird, läuft das Gebläse kontinuierlich mit niedriger Geschwindigkeit.

3.6 AUTOMATIKBETRIEB

Vorgehensweise

- 1) Drücken Sie auf die EIN/AUS-Taste "⓪", um das Klimagerät einzuschalten. Es läuft dann im Speicherbetrieb.
- 2) Drücken Sie auf die Betriebsarttaste **MODE** "Λ", um die Betriebsart auf Automatik "Δ" zu stellen. Das Klimagerät läuft dann im Automatikbetrieb. (Siehe "Betrieb in Notsituationen").
- 3) Anhand des Unterschieds zwischen der aktuellen Raumtemperatur und der eingestellten Temperatur wird automatisch die Betriebsart gewählt (Kühlen, Heizen, Gebläse, Entfeuchten). Die Tasten zum Einstellen der Temperatur nach oben und nach unten funktionieren nicht.
- 4) Drücken Sie auf die Taste **GEBLÄSEGESCHWINDIGKEIT** "⓪+⓪", um die Gebläsegeschwindigkeit einzustellen; "⓪+⓪" ist niedrige Geschwindigkeit, "⓪+⓪" ist mittlere Geschwindigkeit, "⓪+⓪" ist hohe Geschwindigkeit, "⓪+⓪" (blinkend) ist automatische Geschwindigkeit. Für den automatischen Gebläsebetrieb wird die Geschwindigkeit anhand des Unterschieds zwischen der Raumtemperatur und der eingestellten Temperatur gewählt.
- 5) Drücken Sie auf die Taste EIN/AUS "⓪", um das Klimagerät auszuschalten. Wenn diese Taste das nächste Mal gedrückt wird, läuft das Klimagerät in dieser gespeicherten Betriebsart.

3.7 FUNKTION SCHALTUHR AUS

Vorgehensweise

- 1) Drücken Sie auf die EIN/AUS-Taste "⓪", um das Klimagerät einzuschalten. Es läuft dann im Speicherbetrieb.
- 2) Drücken Sie auf die Betriebsarttaste **MODE** "Λ", um das Gerät auf die gewünschte Betriebsart zu stellen.
- 3) Drücken Sie auf die Taste **AUF** "Λ" oder **NIEDER** "V", um die Temperatur einzustellen.
- 4) Drücken Sie auf die Taste **GEBLÄSEGESCHWINDIGKEIT** "⓪+⓪", um die Gebläsegeschwindigkeit einzustellen; "⓪+⓪" ist niedrige Geschwindigkeit, "⓪+⓪" ist mittlere Geschwindigkeit, "⓪+⓪" ist hohe Geschwindigkeit, "⓪+⓪" (blinkend) ist automatische Geschwindigkeit. Für den automatischen Gebläsebetrieb wird die Geschwindigkeit anhand des Unterschieds zwischen der Raumtemperatur und der eingestellten Temperatur gewählt.
- 5) Drücken Sie auf die Taste **Schaltuhr AUS** "⓪", um die Zeit einzustellen, zu dem sich das Klimagerät ausschaltet. Jedes Mal, wenn Sie die Taste "Λ" drücken, wird 1 Stunde hinzugefügt; jedes Mal, wenn Sie die Taste "V" drücken, wird 1 Minute hinzugefügt. Nach dem Verstreichen der eingestellten Zeit schaltet sich das Klimagerät automatisch aus. Wenn Sie diese Taste erneut drücken, bevor sich das Klimagerät ausschaltet, wird die Einstellung **Schaltuhr AUS** aufgehoben.

3.8 FUNKTION SCHALTUHR EIN

Vorgehensweise

- 1) Das Klimagerät wird ausgeschaltet.
- 2) Drücken Sie auf die Taste **Schaltuhr EIN** "Λ", um die Zeit einzustellen, zu dem sich das Klimagerät einschaltet. Jedes Mal, wenn Sie die Taste "Λ" drücken, wird 1 Stunde hinzugefügt; jedes Mal, wenn Sie die Taste "V" drücken, wird 1 Minute hinzugefügt. Stellen Sie die Betriebsart, Temperatur, Gebläsegeschwindigkeit usw. ein. Sobald die eingestellte Zeit erreicht wurde, schaltet sich das Klimagerät automatisch ein. Wenn die Taste **Schaltuhr EIN** erneut gedrückt wird, wird die Einstellung **Schaltuhr EIN** aufgehoben.

4. EINLEGEN UND AUSWECHSELN DER BATTERIEN

- Öffnen Sie den Batteriefachdeckel, indem Sie den Griffansassen und leicht nach oben ziehen.
- Legen Sie die Batterien ein (AAA, 2 Stück). Der Pluspol muss mit der Kennzeichnung auf der Kunststoffoberfläche übereinstimmen.
- Setzen Sie den Batteriefachdeckel wieder ein.
- Kontrolle: Wenn Sie die Taste EIN/AUS "⓪" drücken, es werden jedoch keine Symbole angezeigt, dann müssen Sie die Batterien erneut einlegen.

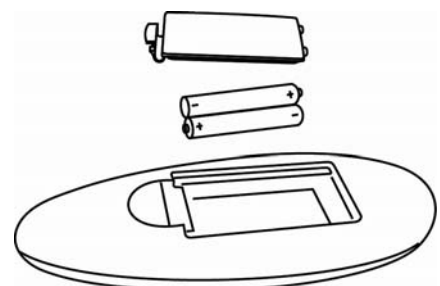

INDICE

MANDO A DISTANCIA

1. DESCRIPCIÓN DE LOS BOTONES DEL MANDO A DISTANCIA.....	19
2. DESCRIPCIÓN DE LOS ICONOS DEL DISPLAY DEL MANDO A DISTANCIA	19
3. MODALIDAD DE FUNCIONAMIENTO	20
3.1. MODALIDAD REFRIGERACIÓN	20
3.2 MODALIDAD CALEFACCIÓN	20
3.3. MODALIDAD DESHUMIDIFICACIÓN.....	20
3.4 MODALIDAD VENTILACIÓN.....	20
3.5 MODALIDAD NOCTURNA	20
3.6 MODALIDAD AUTOMÁTICA	21
3.7 APAGAMIENTO POR MEDIO DEL TIMER	21
3.8 ENCENDIDO POR MEDIO DEL TIMER	21
4. INSTALACIÓN Y CAMBIO BATERIAS MANDO A DISTANCIA	21

MANDO A DISTANCIA

1. DESCRIPCIÓN DE LOS BOTONES DEL MANDO A DISTANCIA

- 1) Botón **MODE** "Λ": Selecciona el modo de funcionamiento del acondicionador: Auto, Refrigeración, etc.
- 2) Botón **ON/OFF** "⏻": Enciende y apaga el acondicionador.
- 3) Botón **UP** "Λ": Aumenta la temperatura seleccionada y aumenta el tiempo y/o las horas: sirve para configurar los valores de temperatura y tiempo.
- 4) Botón **DOWN** "V": Tiene la misma función del botón #3 con la diferencia que disminuye los valores.
- 5) Botón **FAN SPEED** "(+/-)": Selecciona la velocidad del ventilador.
- 6) Botón **TIMER ON** "⌚": Para configurar el tiempo de puesta en marcha del acondicionador.
- 7) Botón **TIMER OFF** "⌚": Para configurar el tiempo de apagamiento del acondicionador.
- 8) Botón **RELOJ** "⌚": Ajuste del reloj.
- 9) Botón **FLAP** "↕": Selecciona diferentes posiciones del flap para modificar la dirección hacia arriba o hacia abajo del aire en salida desde el acondicionador. El acondicionador posiciona automáticamente el flap en la posición mejor para el funcionamiento seleccionado: es mejor dejar el flap en la posición seleccionada por el acondicionador.
- 10) Botón **SLEEP** "🌙": Selecciona el modo de funcionamiento nocturno: en esta modalidad, el acondicionador establece automáticamente temperaturas y velocidad del ventilador.
- 11) Botón **RESET** "⊖": Botón de re-ajuste del mando a distancia: para borrar todas las funciones y los tiempos seleccionados.
- 12) Botón **RESISTENCIA ELÉCTRICA** "🔌": El botón enciende o apaga la resistencia eléctrica de post-calefacción que sirve a aumentar la capacidad térmica en calefacción cuando las temperaturas externas están muy bajas (menos de 0°C).

X: No se puede utilizar.

2. DESCRIPCIÓN DE LOS ICONOS DEL DISPLAY DEL MANDO A DISTANCIA

- 1) Indicador modalidad **Auto**
- 2) Indicador modalidad **Refrigeración**
- 3) Indicador modalidad **Deshumidificación**
- 4) Indicador modalidad **Ventilación**
- 5) Indicador modalidad **Calefacción**
- 6) Indicador modalidad **Resistencia eléctrica post- calefacción**
- 7) Indicador modalidad **Dirección flujo del aire**
- 8) Indicador **Reloj**
- 9) Indicador **ON**
- 10) Indicador **Sleep**
- 11) Indicador **Timer off**
- 12) Indicador **Velocidad de ventilación**
- 13) Indicador **TEMP.**

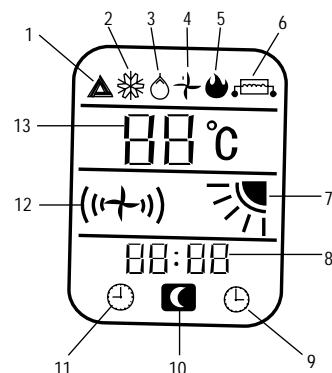
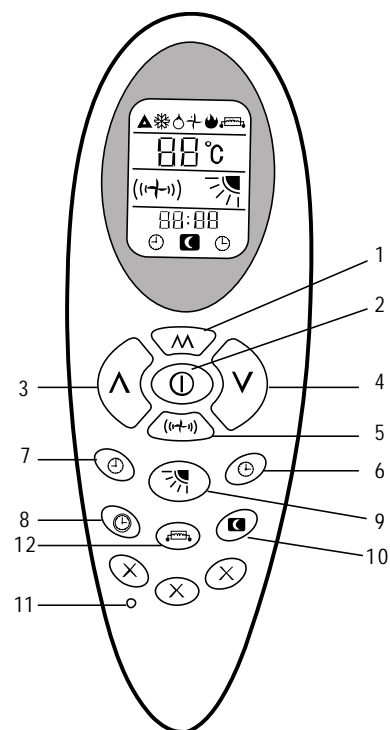

3. MODALIDAD DE FUNCIONAMIENTO

3.1 MODALIDAD REFRIGERACIÓN ❄️

Secuencia de las operaciones

- 1) Apretar el botón **ON/OFF** "⏻" y el acondicionador se pone en marcha según la última modalidad seleccionada antes del apagamiento.
- 2) Apretar el botón **MODE** "⏻" y seleccionar la modalidad de funcionamiento Refrigeración "❄️".
- 3) Apretar los botones **UP** "⬆️" y **DOWN** "⬆️" para seleccionar la temperatura deseada.
- 4) Apretar el botón **FAN SPEED**, para seleccionar la velocidad del ventilador deseada, BAJA "⬆️", MEDIA "⬆️", ALTA "⬆️" y AUTO "⬆️" este indicador questo indicatore relampaguea si se selecciona la velocidad AUTO.
- 5) Apretar el botón **ON/OFF** "⏻" una otra vez para apagar el acondicionador.

3.2 MODALIDAD CALEFACCIÓN 🔥

Secuencia de las operaciones

- 1) Apretar el botón **ON/OFF** "⏻" y el acondicionador se pone en marcha según la última modalidad seleccionada antes del apagamiento.
- 2) Apretar el botón **MODE** "⏻" y seleccionar la modalidad de funcionamiento Calefacción "🔥".
- 3) Apretar los botones **UP** "⬆️" y **DOWN** "⬆️" para seleccionar la temperatura deseada.
- 4) Apretar el botón **FAN SPEED**, para seleccionar la velocidad del ventilador deseada, BAJA "⬆️", MEDIA "⬆️", ALTA "⬆️" y AUTO "⬆️" este indicador questo indicatore relampaguea si se selecciona la velocidad AUTO.
- 5) Apretar el botón **ON/OFF** "⏻" una otra vez para apagar el acondicionador.

3.3 MODALIDAD DESHUMIDIFICACIÓN 💧

Secuencia de las operaciones

- 1) Apretar el botón **ON/OFF** "⏻" y el acondicionador se pone en marcha según la última modalidad seleccionada antes del apagamiento.
- 2) Apretar el botón **MODE** "⏻" y seleccionar la modalidad de funcionamiento Deshumidificación "💧".
- 3) Apretar los botones **UP** "⬆️" y **DOWN** "⬆️" para seleccionar la temperatura deseada.
- 4) En modalidad **DESHUMIDIFICACIÓN** no es posible arreglar la velocidad del ventilador.
- 5) Apretar el botón **ON/OFF** "⏻" una otra vez para apagar el acondicionador.

3.4 MODALIDAD VENTILACIÓN 🌬️

Secuencia de las operaciones

- 1) Apretar el botón **ON/OFF** "⏻" y el acondicionador se pone en marcha según la última modalidad seleccionada antes del apagamiento.
- 2) Apretar el botón **MODE** "⏻" y seleccionar la modalidad de funcionamiento Ventilación "🌬️".
- 3) Apretar los botones **UP** "⬆️" y **DOWN** "⬆️" para seleccionar la temperatura deseada.
- 4) Apretar el botón **FAN SPEED** para seleccionar la velocidad del ventilador deseada.
- 5) Apretar el botón **ON/OFF** "⏻" una otra vez para apagar el acondicionador.

3.5 MODALIDAD SLEEP 😴

Secuencia de las operaciones

- 1) Apretar el botón **ON/OFF** "⏻" y el acondicionador se pone en marcha según la última modalidad seleccionada antes del apagamiento.
- 2) Apretar el botón **MODE** "⏻" y seleccionar la modalidad de funcionamiento (Refrigeración "❄️" o Calefacción "🔥" o Auto "⏻").
- 3) Apretar los botones **UP** "⬆️" y **DOWN** "⬆️" para seleccionar la temperatura deseada.
- 4) Apretar el botón **SLEEP** "🛏️" para seleccionar la modalidad de funcionamiento nocturna. El icono correspondiente aparece en el Display del mando a distancia.
Apretar este botón una otra vez para dejar esta modalidad de funcionamiento.
- 5) Apretar el botón **ON/OFF** "⏻" una otra vez para apagar el acondicionador.

3.6 MODALIDAD AUTOMÁTICA

Secuencia de las operaciones

- 1) Apretar el botón **ON/OFF** "ⓘ" y el acondicionador se pone en marcha según la última modalidad seleccionada antes del apagamiento.
- 2) Apretar el botón **MODE** "Λ" y seleccionar la modalidad de funcionamiento AUTO "Δ".
- 3) Según la diferencia entre la temperatura del ambiente y la temperatura automáticamente seleccionada por el acondicionador, el acondicionador mismo elige automáticamente el modo de funcionamiento. En este modo no es posible seleccionar temperaturas diferentes y, por lo tanto, los botones **UP** "Λ" y **DOWN** "V" están desactivados.
- 4) Apretar el botón **FAN SPEED**, para seleccionar la velocidad del ventilador deseada, BAJA "r+r", MEDIA "r+r", ALTA "r+r" y AUTO "r+r" esto indicador questo indicatore relampaguea si se selecciona la velocidad AUTO.
- 5) Apretar el botón **ON/OFF** "ⓘ" una otra vez para apagar el acondicionador.

3.7 APAGAMIENTO POR MEDIO DEL TIMER

Secuencia de las operaciones

- 1) Apretar el botón **ON/OFF** "ⓘ" y el acondicionador se pone en marcha según la última modalidad seleccionada antes del apagamiento.
- 2) Apretar el botón **MODE** "Λ" y seleccionar la modalidad de funcionamiento deseada.
- 3) Apretar los botones **UP** "Λ" y **DOWN** "V" para seleccionar la temperatura deseada.
- 4) Apretar el botón **FAN SPEED** para seleccionar la velocidad del ventilador deseada.
- 5) Apretar el botón **TIMER OFF** "⌚" y, por medio del botón **UP** "Λ", seleccionar las horas; luego, por medio del botón **DOWN** "V", seleccionar los minutos: después de este tiempo configurado por Uds., la unidad se apaga de forma automática.

3.8 ENCENDIDO POR MEDIO DEL TIMER

Secuencia de las operaciones

- 1) El acondicionador está apagado.
- 2) Apretar el botón **TIMER ON** "⌚" y configurar el tiempo después de lo cual el acondicionador se enciende: utilizar el botón **UP** "Λ" para configurar las horas y el botón **DOWN** "V" para configurar los minutos. Luego, configurar el modo de funcionamiento querido, la temperatura deseada y la velocidad del ventilador deseada. Al lograr el tiempo configurado, el acondicionador se enciende de forma automática.
Apretar este botón una otra vez para dejar esta modalidad de funcionamiento.

4. INSTALACIÓN Y CAMBIO BATERIAS MANDO A DISTANCIA

- Abrir el compartimiento de las baterías en la parte posterior del mando a distancia, tirando y levantando el gancho de la puerta.
- Introducir dos pilas tipo AAA: controlar que la polaridad (+ y -) sea respetada cuando se inserte pilas nuevas.
- Cerrar la puerta.
- Apretar el botón **ON/OFF** "ⓘ" para averiguar el correcto funcionamiento del mando a distancia con las pilas nuevas.

