

Mobiles Klimagerät

Bedienungsanleitung

Vielen Dank für den Kauf unseres mobilen Klimagerätes

Lesen Sie bitte diese Bedienungsanleitung vor der Verwendung Ihres Klimagerätes sorgfältig durch und bewahren Sie sie zum späteren Nachschlagen auf.

DIESE ANLEITUNG LESEN UND AUFBEWAHREN!!

Inhalte

Sicherheitshinweise	3
Vorsichtsmaßnahmen	5
Warnungen (nur für die Kühlmittel R290/R32).....	7
Vorbereitungen	15
Installation.....	16
Verwendung.....	20
Pflege	23
Fehlerdiagnose	23
Hinweise zum Design und der Kompatibilität	24

Sicherheitshinweise

 Dieses Symbol weist darauf hin, dass die Nichtbeachtung von Anweisungen zu schweren Verletzungen oder sogar zum Tode führen kann.

 **WARNUNG:** Um Tod oder Verletzung des Benutzers oder anderer Personen sowie Sachschäden zu vermeiden, müssen die folgenden Anweisungen befolgt werden. Eine unsachgemäße Bedienung durch Nichtbeachtung der Anweisungen kann zu Verletzungen, Tod oder Beschädigung führen.

- Die Installation muss unbedingt gemäß den Installationsanweisungen durchgeführt werden. Eine unsachgemäße Installation kann zu Wasserleckagen, Stromschlägen oder Feuer führen.
- Verwenden Sie nur das beiliegende Zubehör und Teile sowie die für die Installation spezifizierten Werkzeuge. Die Verwendung von nicht genormten Teilen kann zu Wasserleckagen, Stromschlägen, Feuer und Verletzungen oder zu Sachschäden führen.
- Stellen Sie sicher, dass die von Ihnen verwendete Steckdose geerdet und mit der geeigneten Spannung versorgt ist. Das Netzkabel ist mit einem dreipoligen Erdungsstecker zum Schutz vor Stromschlag ausgestattet. Die Spannungsangaben sind auf dem Typenschild des Geräts zu finden.
- Das Gerät darf nur an eine ordnungsgemäß geerdete Steckdose angeschlossen werden. Wenn die Steckdose, die Sie verwenden möchten, nicht ausreichend geerdet oder durch eine zeitverzögerte Sicherung oder einen Trennschalter geschützt ist, lassen Sie einen qualifizierten Elektriker die richtige Steckdose installieren (die benötigte Sicherung oder den erforderlichen Trennschalter wird durch den maximalen Strom des Geräts bestimmt. Der maximale Strom ist auf dem Typenschild am Gerät angegeben).
- Installieren Sie das Gerät auf einer ebenen, stabilen Unterlage. Andernfalls kann es zu Schäden oder zu übermäßigem Lärm und Erschütterungen kommen.
- Das Gerät muss frei von Hindernissen gehalten werden, um eine einwandfreie Funktion zu gewährleisten und Sicherheitsrisiken zu minimieren.
- Verändern Sie NICHT die Länge des Netzkabels und verwenden Sie auch kein Verlängerungskabel, um das Gerät mit Strom zu versorgen.
- Teilen Sie NICHT eine einzige Steckdose mit anderen Elektrogeräten. Eine unsachgemäße Stromversorgung kann zu Feuer oder Stromschlägen führen.

Sicherheitshinweise

- Installieren Sie Ihr Klimagerät NICHT in einem feuchten Raum, wie beispielsweise einem Badezimmer oder einer Waschküche. Eine zu starke Belastung durch Feuchtigkeit kann dazu führen, dass elektrische Komponenten kurzgeschlossen werden.
- Installieren Sie das Gerät NICHT an einem Ort, der brennbaren Gasen ausgesetzt sein könnte, da dies zu Bränden führen kann.
- Das Gerät hat Räder, um die Bewegung zu erleichtern. Stellen Sie das Gerät nicht auf dicke Teppiche und rollen Sie es nicht über Gegenstände, ansonsten könnte das Gerät umkippen.
- Verwenden Sie das Gerät NICHT, wenn es heruntergefallen ist oder beschädigt wurde.
- Das Gerät mit elektrischer Heizung muss mindestens 1 Meter Abstand zu brennbaren Materialien haben.
- Berühren Sie das Gerät nicht mit nassen oder feuchten Händen oder barfuß.
- Wird das Klimagerät während der Benutzung umgestoßen, schalten Sie das Gerät aus und trennen Sie es sofort vom Stromnetz. Überprüfen Sie das Gerät sofort, um sicherzustellen, dass es keine Schäden aufweist. Wenn Sie vermuten, dass das Gerät beschädigt wurde, wenden Sie sich an einen Techniker oder den Kundendienst.
- Bei Gewitter muss das Gerät vom Stromnetz getrennt werden, um Schäden am Gerät durch Blitzeinschlag zu vermeiden.
- Ihr Klimagerät sollte so verwendet werden, dass es vor Feuchtigkeit geschützt ist, z.B. Kondenswasser, Spritzwasser, etc. Stellen oder lagern Sie Ihr Klimagerät nicht so, dass es herunterfallen oder in Wasser oder eine andere Flüssigkeit hineingezogen werden kann. Passiert es doch, ziehen Sie sofort den Netzstecker.
- Alle Verkabelungen müssen strikt gemäß dem Schaltplan im Inneren des Geräts durchgeführt werden.
- Die Leiterplatte (PCB) des Geräts ist mit einer Sicherung zum Schutz vor Überstrom ausgestattet. Die Spezifikationen der Sicherung sind auf der Leiterplatte gedruckt, wie z.B.: T 3,15A/250V, etc.

Vorsichtsmaßnahmen



Vorsichtsmaßnahmen

- Dieses Gerät kann von Kindern ab 8 Jahren und Personen mit eingeschränkten körperlichen, sensorischen oder geistigen Fähigkeiten oder mangelnden Erfahrungen und Kenntnissen benutzt werden, wenn sie beaufsichtigt werden oder ihnen der sichere Gebrauch des Gerätes erklärt wurde und sie die damit verbundenen Gefahren verstehen. Kinder dürfen nicht mit dem Gerät spielen. Die Reinigung und Pflege darf nicht von Kindern ohne Aufsicht durchgeführt werden. (gilt für die europäischen Länder)
- Dieses Gerät ist nicht für die Verwendung durch Personen (einschließlich Kinder) mit eingeschränkten körperlichen, sensorischen oder geistigen Fähigkeiten oder mangelnden Erfahrungen und Kenntnissen bestimmt, es sei denn, sie werden von einer für ihre Sicherheit verantwortlichen Person beaufsichtigt oder ihnen wurde die Verwendung des Gerätes von dieser Person erklärt. (gilt für andere Länder als die europäischen Länder)
- Kinder sollten beaufsichtigt werden, um sicherzustellen, dass sie nicht mit dem Gerät spielen. Kinder müssen immer beaufsichtigt werden, wenn sie sich in der Nähe des Gerätes befinden.
- Ist das Netzkabel beschädigt, muss es vom Hersteller, seinem Servicepartner oder ähnlich qualifizierten Personen ausgetauscht werden, um eine Gefährdung zu vermeiden.
- Vor der Reinigung oder anderen Pflegearbeiten muss das Gerät vom Stromnetz getrennt werden.
- Entfernen Sie keine festen Abdeckungen. Verwenden Sie dieses Gerät niemals, wenn es nicht ordnungsgemäß funktioniert, fallen gelassen oder beschädigt wurde.
- Verlegen Sie das Kabel nicht unter Teppichböden. Decken Sie das Kabel nicht mit Wurfteppichen, Läufern oder ähnlichen Abdeckungen ab. Verlegen Sie das Kabel nicht unter Möbeln oder Geräten. Verlegen Sie das Kabel dort, wo sich möglichst wenige Personen bewegen, und dort, wo das Gerät nicht umkippen kann.
- Betreiben Sie das Gerät nicht, wenn das Kabel, der Stecker, die Netzsicherung oder der Trennschalter beschädigt ist. Entsorgen Sie in diesem Fall das Gerät oder schicken Sie es zur Überprüfung und/oder Reparatur an einen autorisierten Kundendienst.

Warnungen (Nur für die Verwendung von Kältemittel R290/R32)

- Verwenden Sie keine anderen als die vom Hersteller empfohlenen Mittel, um den Abtauprozess zu beschleunigen oder das Gerät zu reinigen.
- Das Gerät muss in einem Raum ohne ständig betriebene Zündquellen (z.B. offene Flammen, ein Gasgerät

oder eine elektrische Heizung) gelagert werden.

- Das Gerät nicht durchbohren oder verbrennen.
- Beachten Sie, dass die Kältemittel geruchlos sind.
- Das Gerät 12K Cooling sollte in einem Raum mit einer Grundfläche von mehr als 11 m² installiert, betrieben und gelagert werden.
- Das Gerät 9k,10K Cooling sollte in einem Raum mit einer Grundfläche von mehr als 10 m² installiert, betrieben und gelagert werden.
- Das Gerät 12k Cooling&Heating sollte in einem Raum mit einer Grundfläche von mehr als 12 m² installiert, betrieben und gelagert werden.
- Die Einhaltung der nationalen Gasvorschriften ist zu beachten.
- Halten Sie die Lüftungsöffnungen frei von Hindernissen.
- Das Gerät ist so zu lagern, dass mechanischen Schäden vermieden werden.
- Stellen Sie sicher, dass das Gerät in einem gut belüfteten Bereich gelagert wird, in dem die Raumgröße der für den Betrieb festgelegten Raumfläche entspricht.
- Jede Person, die an Arbeiten an oder dem Eingriff in einen Kältemittelkreislauf beteiligt ist, sollte über ein aktuell gültiges Zertifikat einer von der Industrie akkreditierten Bewertungsstelle verfügen, die ihre Kompetenz zum sicheren Umgang mit Kältemitteln gemäß einer von der Industrie anerkannten Bewertungsspezifikation bestätigt.
- Die Wartung darf nur auf Empfehlung des Geräteherstellers durchgeführt werden. Die Wartung und Reparatur, die die Unterstützung anderer Fachkräfte erfordert, ist unter der Aufsicht der für den Umgang mit brennbaren Kältemitteln zuständigen Person durchzuführen.





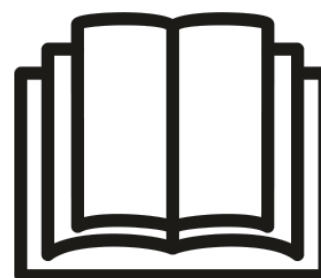

Vorsicht: Brandgefahr / brennbare Stoffe
(Nur für R32/R290-Geräte erforderlich)



WICHTIGER HINWEIS: Lesen Sie diese Handbuch sorgfältig durch, bevor Sie Ihr neues Klimagerät installieren oder betreiben. Bewahren Sie dieses Handbuch zum späteren Nachschlagen auf.

Erklärung der auf dem Gerät angezeigten Symbole (Nur für R32/R290-Geräte erforderlich):

	WARNUNG	Dieses Symbol zeigt an, dass dieses Gerät ein brennbares Kältemittel verwendet. Wenn das Kältemittel austritt und einer externen Zündquelle ausgesetzt ist, besteht Brandgefahr.
	ACHTUNG	Dieses Symbol zeigt an, dass die Bedienungsanleitung sorgfältig gelesen werden muss.
	ACHTUNG	Dieses Symbol zeigt an, dass ein(e) Service-Mitarbeiter(in) dieses Gerät gemäß der Installationsanleitung installieren sollte.
	ACHTUNG	Dieses Symbol zeigt an, dass Informationen wie die Betriebsanleitung oder die Installationsanleitung verfügbar sind.

Warnungen (nur für die Kühlmittel R290/R32)

1. Beachten Sie bzgl. dem Transport von Geräten, die brennbare Kältemittel enthalten, die Transportvorschriften
2. Beachten Sie bzgl. der Kennzeichnung von Geräten mit Schildern die örtlichen Vorschriften
3. Beachten Sie bzgl. der Entsorgung von Geräten mit brennbaren Kältemitteln die nationalen Vorschriften.
4. Lagerung von Geräten/Ausrüstung
Die Lagerung der Geräte sollte in Übereinstimmung mit den Anweisungen des Herstellers erfolgen.
5. Lagerung von verpackten (unverkauften) Geräten
Der Schutz der Lagerverpackung sollte so konstruiert sein, dass eine mechanische Beschädigung des Gerätes im Inneren der Verpackung keine Undichtigkeit der Kältemittelfüllung verursacht.
Die maximale Anzahl der Geräte, die zusammen gelagert werden dürfen, richtet sich nach den örtlichen Vorschriften.
6. Informationen zur Wartung
 - 1) Kontrollen des Bereichs
Vor der Verwendung von Geräten, die brennbare Kältemittel enthalten, sind Sicherheitsüberprüfungen erforderlich, um sicherzustellen, dass die Zündgefahr minimiert wird. Bei der Reparatur der Kälteanlage sind die folgenden Vorsichtsmaßnahmen vor den Arbeiten an der Anlage zu beachten.
 - 2) Arbeitsablauf
Die Arbeiten sind nach einem kontrollierten Verfahren durchzuführen, um die Gefahr, dass brennbare Gase oder Dämpfe während der Ausführung der Arbeiten auftreten, zu minimieren.
 - 3) Allgemeiner Arbeitsbereich
Alle Wartungskräfte und andere im örtlichen Bereich tätige Personen sind über die Art der auszuführenden Arbeiten zu unterrichten.
Arbeiten in engen Räumen sind zu vermeiden. Der Bereich um den Arbeitsbereich herum ist abzugrenzen. Stellen Sie sicher, dass die Bedingungen innerhalb des Bereichs sicher sind, indem brennbare Materialien kontrolliert werden.
 - 4) Überprüfung auf Vorhandensein von Kältemittel
Der Bereich ist vor und während der Arbeit mit einem geeigneten Kältemitteldetektor zu

überprüfen, um sicherzustellen, dass der Techniker sich der potenziell brennbaren Atmosphäre bewusst ist. Stellen Sie sicher, dass die verwendeten Lecksuchgeräte für den Einsatz mit brennbaren Kältemitteln geeignet sind, d.h. sie lösen keine Funken aus, sind ausreichend abgedichtet oder eigensicher.

5) Vorhandensein eines Feuerlöschers

Sind Arbeiten mit hohen Temperaturen an der Kältemaschine oder den zugehörigen Teilen durchzuführen, müssen geeignete Feuerlöschvorrichtungen zur Verfügung stehen. Platzieren Sie immer einen Trockenpulver- oder CO₂-Feuerlöscher in der Nähe des Arbeitsbereichs.

6) Keine Zündquellen

Personen, die Arbeiten in Bezug auf eine Kälteanlage ausführt, bei denen Rohrleitungen, die brennbares Kältemittel enthalten oder enthalten haben, freigelegt werden, dürfen keine Zündquellen so verwenden, dass diese zu Feuer- oder Explosionsgefahr führen könnten. Alle möglichen Zündquellen, einschließlich des Zigarettenrauchens, sollten ausreichend weit von dem Ort entfernt sein, an dem Montage-, Reparatur-, Demontage- und Entsorgungsarbeiten durchgeführt werden, bei denen möglicherweise brennbare Kältemittel in den umliegenden Raum abgegeben werden könnten. Vor Beginn der Arbeiten ist der Bereich um das Gerät herum zu untersuchen, um sicherzustellen, dass keine Feuer- oder Zündgefahren bestehen. Es müssen „Rauchen verboten“-Zeichen angebracht werden.

7) Belüfteter Bereich

Stellen Sie sicher, dass sich der Bereich im Freien befindet oder ausreichend belüftet ist, bevor Sie das System öffnen oder Arbeiten mit hoher Temperatur durchführen. Während der Zeit, in der die Arbeiten durchgeführt werden, muss ein gewisses Maß an Belüftung gewährleistet sein. Die Lüftung sollte das freigesetzte Kältemittel sicher verteilen und vorzugsweise nach außen in die Atmosphäre abgeben.

8) Kontrollen an der Kältemaschine

Werden elektrische Komponenten ausgetauscht, müssen sie für den jeweiligen Zweck und die korrekte Spezifikation geeignet sein. Zu jedem Zeitpunkt sind die Pflege- und Servicerichtlinien des Herstellers zu beachten. Wenden Sie sich im Zweifelsfall an die technische Abteilung des Herstellers. Die folgenden Prüfungen sind auf Anlagen anzuwenden, die brennbare Kältemittel verwenden:

Die Füllmenge richtet sich nach der Raumgröße, in der der kältemittelhaltige Teil installiert ist;

Die Lüftungsanlagen und -auslässe arbeiten ordnungsgemäß und werden nicht behindert; Wird ein indirekter Kältekreislauf verwendet, ist der Sekundärkreislauf auf das Vorhandensein von Kältemittel zu überprüfen; die Kennzeichnung des Gerätes muss weiterhin sichtbar und lesbar sein. Unleserliche Kennzeichnungen und Zeichen sind zu korrigieren;

Die Kältemittelleitung oder -komponenten werden an einer Stelle installiert, an der es unwahrscheinlich ist, dass sie einer Substanz ausgesetzt sind, die Kältemittel enthaltende Komponenten angreifen könnten, es sei denn, die Komponenten sind aus Materialien hergestellt, die von Natur aus korrosionsbeständig sind oder die angemessen gegen eine solche Korrosion geschützt sind.

9) Kontrollen an elektrischen Geräten

Die Reparatur und Pflege von elektrischen Komponenten muss erste Sicherheitsüberprüfungen und Komponenteninspektionsverfahren beinhalten. Liegt ein Fehler vor, der die Sicherheit beeinträchtigen könnte, darf keine Stromquelle an den Stromkreis angeschlossen werden, bis der Fehler zufriedenstellend behoben ist. Kann der Fehler nicht sofort behoben werden, aber es ist notwendig, den Betrieb fortzusetzen, muss eine geeignete Übergangslösung gefunden werden.

Dies ist dem Eigentümer der Anlage zu melden, damit alle Parteien informiert werden.

Erste Sicherheitskontrollen müssen Folgendes umfassen:

Dass Kondensatoren entladen werden: Dies muss auf sichere Weise geschehen, um die Möglichkeit einer Funkenbildung zu vermeiden;

dass beim Füllen, Entnahme oder Reinigen des Kältemittelsystems keine spannungsführenden elektrischen Komponenten und Leitungen freigelegt werden;

Dass eine Kontinuität der Erdung vorhanden ist.

7. Reparaturen an hermetischen Komponenten

1) Bei Reparaturen an hermetischen Komponenten müssen alle elektrischen Anschlüsse von den zu bearbeitenden Geräten getrennt werden, bevor die hermetischen Abdeckungen usw. entfernt werden. Wenn es unbedingt erforderlich ist, die Geräte während der Wartung mit Strom zu versorgen, muss an der kritischsten Stelle eine dauerhaft funktionierende Form der Lecksuche angebracht werden, um vor einer potenziell gefährlichen Situation zu warnen.

2) Es ist besonders darauf zu achten, dass durch Arbeiten an elektrischen Komponenten das Gehäuse nicht so verändert wird, dass das Schutzniveau beeinträchtigt wird.

Dazu gehören Beschädigungen an Kabeln, übermäßige Anzahl von Anschlüssen, nicht

originalgetreue Klemmen, Beschädigungen an Dichtungen, falsche Montage von Verschraubungen usw.. Vergewissern Sie sich, dass das Gerät sicher montiert ist.

Stellen Sie sicher, dass Dichtungen oder Dichtungsmaterialien nicht so abgenutzt sind, dass sie nicht mehr dazu dienen, das Eindringen von brennbaren Atmosphären zu verhindern. Ersatzteile müssen den Herstellerangaben entsprechen.

HINWEIS: Die Verwendung von Silikondichtstoff kann die Wirksamkeit einiger Arten von Lecksuchgeräten beeinträchtigen. Eigensichere Komponenten müssen vor den Arbeiten nicht isoliert werden.

8. Reparatur von eigensicheren Komponenten

Legen Sie permanente induktive oder kapazitive Lasten erst an den Stromkreis an, wenn Sie sichergestellt haben, dass diese die zulässige Spannung und den zulässigen Strom für das verwendete Gerät nicht überschreiten. Eigensichere Komponenten sind die einzigen Typen, an denen in einer brennbaren Atmosphäre gearbeitet werden kann. Die Prüfeinrichtung muss die richtige Leistung aufweisen. Ersetzen Sie Komponenten nur durch vom Hersteller angegebene Teile. Andere Teile können dazu führen, dass das Kältemittel aus einer Undichtigkeit in der Atmosphäre entzündet wird.

9. Verkabelung

Überprüfen Sie, ob die Verkabelung Verschleiß, Korrosion, übermäßigen Druck, Vibrationen, scharfen Kanten oder anderen schädlichen Umwelteinflüssen ausgesetzt ist. Bei der Prüfung sind auch die Auswirkungen der Alterung oder der ständigen Schwingungen von Quellen wie Kompressoren oder Ventilatoren zu berücksichtigen.

10. Erkennung von brennbaren Kältemitteln

Bei der Suche nach Kältemittelleckagen oder der Erkennung von Kältemittelleckagen dürfen unter keinen Umständen potenzielle Zündquellen genutzt werden. Ein Halogenidbrenner (oder ein anderer Detektor mit offener Flamme) darf nicht verwendet werden.

11. Die folgenden Lecksuchmethoden gelten als akzeptabel für Systeme, die brennbare Kältemittel enthalten.

Elektronische Lecksuchgeräte sind zum Erkennen von brennbaren Kältemitteln zu verwenden, aber die Empfindlichkeit ist möglicherweise nicht ausreichend oder in einem kältemittelfreien Bereich kalibriert. Stellen Sie sicher, dass der Detektor keine potenzielle Zündquelle ist und für das verwendete Kältemittel geeignet ist. Die Lecksuchanlage ist auf einen Prozentsatz der unteren Entflammbarkeitsgrenze des Kältemittels einzustellen und auf das verwendete Kältemittel zu kalibrieren, und der entsprechende Gasanteil (maximal 25 %) muss bestätigt werden. Lecksuchflüssigkeiten sind für die meisten Kältemittel geeignet, aber die

Verwendung von chlorhaltigen Reinigungsmitteln ist zu vermeiden, da das Chlor mit dem Kältemittel reagieren und die Kupferrohre korrodieren kann. Bei Verdacht auf eine Leckage sind alle offenen Flammen zu entfernen/löschen. Wird eine Leckage von Kältemittel festgestellt, die gelötet werden muss, so ist das gesamte Kältemittel aus dem System zurückzugewinnen oder (mittels Absperrventilen) in einem dem Leck abgewandten Teil des Systems zu isolieren. Sauerstofffreier Stickstoff (OFN) soll dann sowohl vor als auch während des Lötprozesses durch das System gespült werden.

12. Entnahme und Evakuierung

Beim Eingriff in den Kältemittelkreislauf zur Reparatur oder für andere Zwecke sind herkömmliche Verfahren anzuwenden. Es ist jedoch wichtig, dass die sensibelsten Praktiken befolgt werden, da die Entflammbarkeit eine Rolle spielt. Das folgende Verfahren ist einzuhalten:

Kältemittel entfernen;

Den Kreislauf mit Schutzgas spülen;

Evakuieren;

Wieder mit Schutzgas spülen;

Den Kältemittelkreis durch Schneiden oder Löten öffnen.

Die Kältemittelfüllung ist in die richtigen Rückgewinnungsbehälter zurückzuführen. Das System muss mit sauerstofffreiem Stickstoff (OFN) gespült werden, um das Gerät sicher zu machen. Dieser Vorgang muss möglicherweise mehrere Male wiederholt werden. Druckluft oder Sauerstoff dürfen für diese Aufgabe nicht verwendet werden.

Die Spülung soll durchgeführt werden, indem das Vakuum im System mit sauerstofffreiem Stickstoff (OFN) gebrochen und weiter gefüllt wird, bis der Betriebsdruck erreicht ist, dann in die Atmosphäre entlüftet und schließlich auf ein Vakuum heruntergefahren wird. Dieser Vorgang ist so lange zu wiederholen, bis sich kein Kältemittel mehr im System befindet. Bei Verwendung der endgültigen OFN-Füllung muss das System auf Atmosphärendruck entlüftet werden, damit Arbeiten durchgeführt werden können. Dieser Vorgang ist unerlässlich, wenn Lötarbeiten an den Rohrleitungen durchgeführt werden müssen.

Achten Sie darauf, dass sich der Ausgang für die Vakuumpumpe nicht in der Nähe von Zündquellen befindet und eine Belüftung vorhanden ist.

13. Füllvorgänge

Zusätzlich zu den herkömmlichen Füllverfahren sind die folgenden Anforderungen zu erfüllen. Stellen Sie sicher, dass bei der Verwendung von Füllgeräten keine Verunreinigungen verschiedener Kältemittel auftreten. Die Schläuche oder Leitungen müssen so kurz wie

möglich sein, um die darin enthaltene Kältemittelmenge zu minimieren.

Die Behälter müssen aufrecht gehalten werden.

Stellen Sie sicher, dass das Kühlsystem geerdet ist, bevor Sie das System mit Kältemittel befüllen.

Beschriften Sie das System, wenn der Füllvorgang abgeschlossen ist (falls nicht bereits geschehen).

Es ist mit äußerster Sorgfalt darauf zu achten, dass das Kühlsystem nicht überfüllt wird. Vor der Wiederbefüllung des Systems muss es mit OFN druckgeprüft werden. Das System ist nach Abschluss des Füllvorgangs, jedoch vor der Inbetriebnahme auf Dichtheit zu prüfen. Vor dem Verlassen des Standorts ist eine nachträgliche Dichtheitsprüfung durchzuführen.

14. Außerbetriebnahme

Bevor Sie dieses Verfahren durchführen, ist es äußerst wichtig, dass der Techniker mit dem Gerät und all seinen Details vertraut ist. Es wird empfohlen, dass alle Kältemittel sicher zurückgewonnen werden. Vor der Durchführung des Verfahrens ist eine Öl- und Kältemittelprobe zu entnehmen, falls eine Analyse vor der Wiederverwendung des zurückgewonnenen Kältemittels erforderlich ist. Es ist wichtig, dass vor Beginn des Verfahrens Strom zur Verfügung steht.

a) Machen Sie sich mit dem Gerät und seiner Bedienung vertraut.

b) System elektrisch trennen.

c) Vor der Durchführung des Verfahrens ist folgendes sicherzustellen:

Für die Handhabung von Kältemittelflaschen stehen bei Bedarf mechanische Handhabungsgeräte zur Verfügung; Die gesamte persönliche Schutzausrüstung ist vorhanden und wird korrekt verwendet; der Rückgewinnungsprozess wird jederzeit von einer kompetenten Person überwacht; Rückgewinnungseinrichtungen und Behälter erfüllen die entsprechenden Normen.

d) Pumpen Sie das Kältemittelsystem ab, wenn möglich.

e) Wenn ein Vakuum nicht möglich ist, stellen Sie einen Verteiler her, damit das Kältemittel aus verschiedenen Teilen des Systems entfernt werden kann.

f) Stellen Sie sicher, dass sich der Behälter auf der Waage befindet, bevor die Rückgewinnung erfolgt.

g) Starten Sie das Rückgewinnungsgerät und arbeiten Sie gemäß den Anweisungen des Herstellers.

h) Überfüllen Sie die Behälter nicht. (Nicht mehr als 80 % des Volumens der

Flüssigkeitsfüllung).

- i) Überschreiten Sie den maximalen Betriebsdruck des Behälters auch nicht vorübergehend.
- j) Wenn die Behälter ordnungsgemäß befüllt und der Prozess abgeschlossen ist, stellen Sie sicher, dass die Behälter und die Ausrüstung unverzüglich vom Einsatzort entfernt werden und alle Absperrventile der Anlage geschlossen sind.
- k) Das zurückgewonnene Kältemittel darf in kein anderes Kühlsystem eingefüllt werden, es sei denn, es wurde gereinigt und überprüft.

15. Kennzeichnung

Die Geräte sind mit einem Etikett zu versehen, aus dem hervorgeht, dass sie stillgelegt und vom Kältemittel befreit wurden. Das Etikett ist zu datieren und zu unterzeichnen. Vergewissern Sie sich, dass sich auf dem Gerät Etiketten befinden, aus denen hervorgeht, dass das Gerät brennbares Kältemittel enthält.

16. Rückgewinnung

Bei der Entfernung von Kältemittel aus einem System, sei es für Wartungsarbeiten oder zur Außerbetriebnahme, wird empfohlen, dass alle Kältemittel sicher entfernt werden.

Beim Umfüllen von Kältemittel in Behälter ist darauf zu achten, dass nur für die Rückgewinnung von Kältemittel geeignete Behälter verwendet werden.

Stellen Sie sicher, dass die richtige Anzahl von Zylindern zur Aufnahme der gesamten Systemfüllung vorhanden ist. Alle zu verwendenden Behälter sind für das zurückgewonnene Kältemittel bestimmt und für dieses Kältemittel gekennzeichnet (d.h. spezielle Behälter für die Rückgewinnung von Kältemittel). Die Behälter müssen mit einem Druckbegrenzungsventil und den dazugehörigen Absperrventilen in einwandfreiem Zustand ausgestattet sein.

Leere Rückgewinnungsbehälter werden evakuiert und, wenn möglich, gekühlt, bevor die Rückgewinnung erfolgt.

Die Rückgewinnungsanlage muss in einwandfreiem Zustand sein, eine Reihe von Anweisungen für die vorliegende Anlage enthalten und für die Rückgewinnung von brennbaren Kältemitteln geeignet sein. Darüber hinaus muss ein Satz kalibrierter Waagen in einwandfreiem Zustand zur Verfügung stehen. Die Schläuche müssen komplett mit leakagefreien Trennkupplungen und in gutem Zustand sein. Bevor Sie die Rückgewinnungsanlage in Betrieb nehmen, vergewissern Sie sich, dass sie in einwandfreiem Zustand ist, ordnungsgemäß gewartet wurde und dass alle zugehörigen elektrischen Komponenten versiegelt sind, um eine Entzündung im Falle einer Kältemittelabgabe zu verhindern. Wenden Sie sich im Zweifelsfall an den Hersteller.

Das zurückgewonnene Kältemittel ist in dem richtigen Rückgewinnungsbehälter an den Kältemittellieferanten zurückzugeben und der entsprechende Abfalltransportvermerk ist anzuordnen. Mischen Sie keine Kältemittel in Rückgewinnungseinheiten und insbesondere nicht in Behältern. Wenn Kompressoren oder Kompressoröle entfernt werden sollen, stellen Sie sicher, dass sie auf ein akzeptables Niveau evakuiert wurden, um sicherzustellen, dass kein brennbares Kältemittel im Schmierstoff verbleibt. Der Evakuierungsprozess muss vor der Rückgabe des Kompressors an die Lieferanten durchgeführt werden. Es darf nur eine elektrische Erwärmung des Kompressorgehäuses verwendet werden, um diesen Prozess zu beschleunigen. Wenn Öl aus einem System abgelassen wird, muss dieser Vorgang sicher durchgeführt werden.

Hinweis zu fluorierten Gasen

- Fluorierte Treibhausgase sind in hermetisch abgeschlossenen Anlagen enthalten. Spezifische Informationen über die Art, die Menge und das CO₂-Äquivalent des fluorierten Treibhausgases in Tonnen (bei einigen Modellen) finden Sie auf dem entsprechenden Etikett auf dem Gerät selbst.
- Installation, Wartung, Pflege und Reparatur dieses Gerätes dürfen nur von einem zugelassenen Techniker durchgeführt werden.
- Die Deinstallation und das Recycling des Produkts muss von einem zertifizierten Techniker durchgeführt werden.

| Vorbereitung

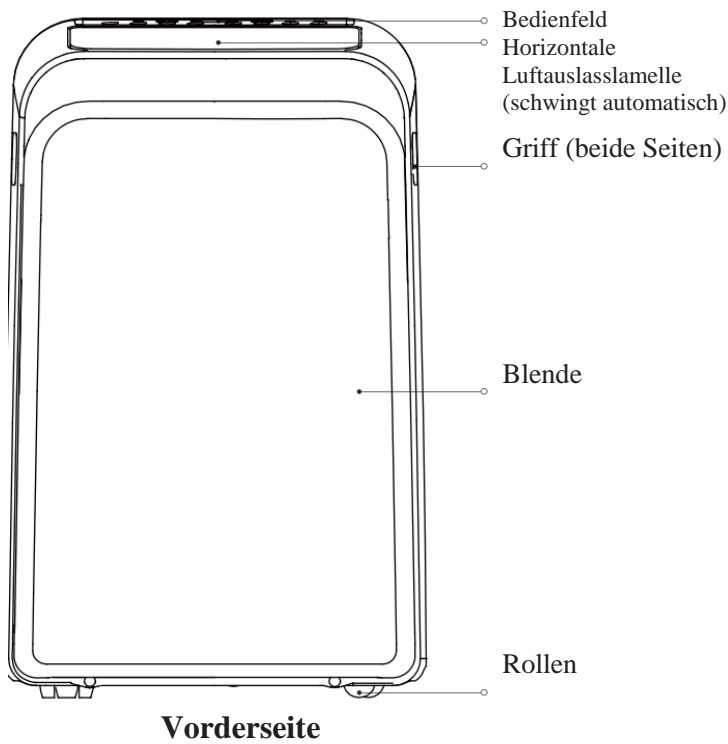

Vorderseite

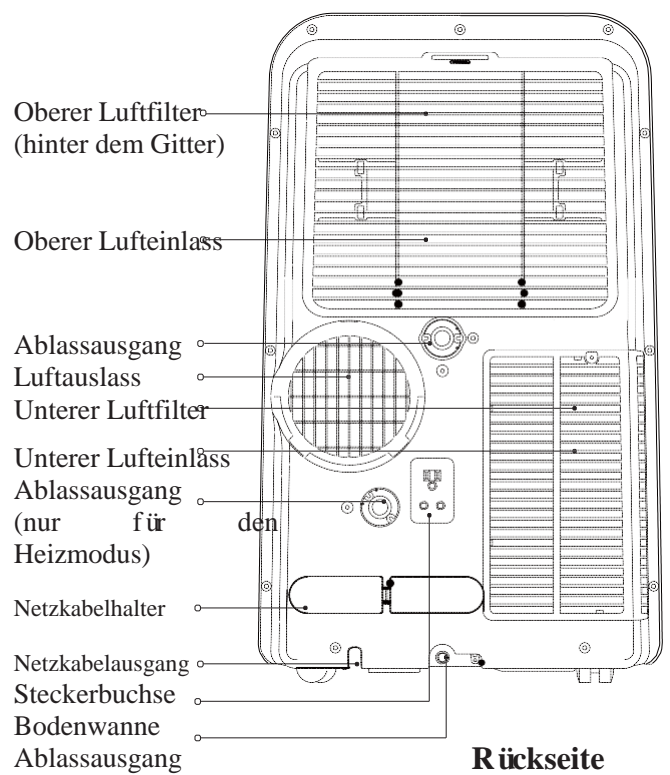

Rückseite

MODELL A

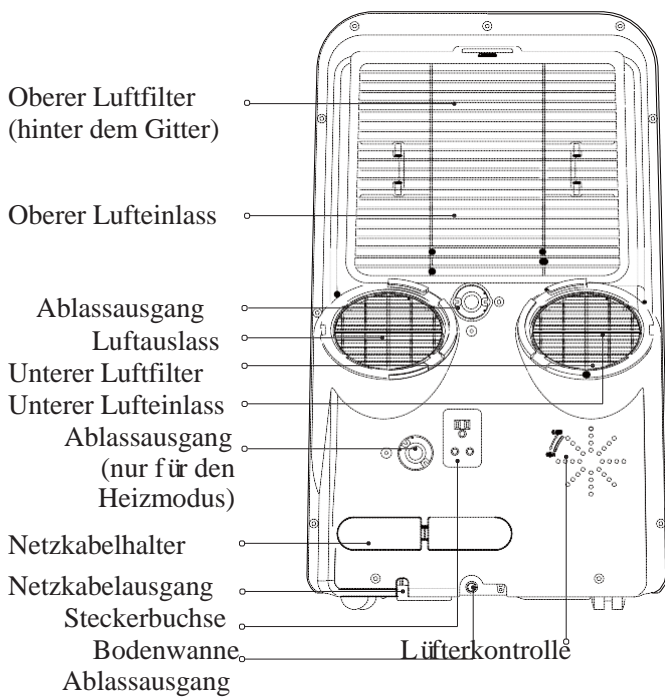

Rückseite

MODELL B

| Installation

Den passenden Ort wählen

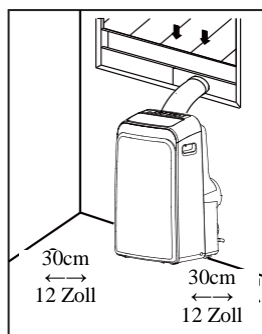

Empfohlene Installation

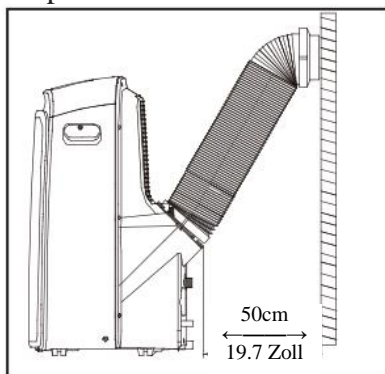

Benötigte Werkzeuge

- Mittlerer Philips-Schraubendreher; -Bandmaß oder Lineal; -Messer oder Schere; -Säge (optional, um den Fensteradapter für schmale Fenster zu verkürzen)

Zubehör

Überprüfen Sie Ihre Fenstergröße und wählen Sie den passenden Fensterschieber.













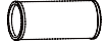

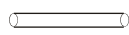

Ihr Installationsort sollte die folgenden Anforderungen erfüllen:

- Stellen Sie sicher, dass Sie Ihr Gerät auf einer ebenen Fläche aufstellen, um Geräusche und Vibrationen zu minimieren.
- Das Gerät muss in der Nähe einer geerdeten Steckdose installiert werden, und der Auffangwannenablauf (auf der Rückseite des Geräts) muss zugänglich sein.
- Das Gerät sollte mindestens 30 cm (12") von der nächsten Wand entfernt aufgestellt werden, um eine ordnungsgemäße Klimatisierung zu gewährleisten.
- Decken Sie NICHT die Einlässe, Auslässe oder den IR-Signalempfänger des Geräts ab, da dies zu Schäden am Gerät führen kann.

HINWEIS:

Alle Abbildungen in dieser Bedienungsanleitung dienen nur der Erläuterung. Ihr tatsächliches Gerät könnte sich leicht von den Abbildungen unterscheiden. Es gilt die tatsächliche Form. Das Gerät kann über das Bedienfeld des Geräts oder mit der Fernbedienung gesteuert werden. Diese Anleitung enthält keine Erklärungen zur Fernbedienung. Details finden Sie in der mitgelieferten <<Erklärung zur Fernbedienung>>. Bei großen Unterschieden zwischen der "BEDIENUNGSANLEITUNG" und der "Fernbedienung" in Bezug auf der Funktionsbeschreibung, gilt die Beschreibung in der "BEDIENUNGSANLEITUNG".

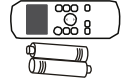
Installation

Teil	Schreiben	Anzahl	Teil	Schreiben	Anzahl
	Geräteadapter	1 Stück	 *	Schraube	1 Stück
	Abluftschlauch	1 Stück	 *	Sicherheitshalterung und 2 Schrauben	1 Satz
	Fensterschieber-Adapter	1 Stück		Ablaufschlauch	1 Stück
	Wand-Abluftadapter A (nur für die Wandmontage)	1 Stück		Ablaufschlauch-Adapter (nur für Heizpumpen-Modus)	1 Stück
	Wand-Abluftadapter B (mit Kappe)(nur für die Wandmontage)	1 Stück	 *	Schaumstoffdichtung A (Kleband)	2 Stück
	Schraube und Dübel (nur für die Wandmontage)	4 Satz	 *	Schaumstoffdichtung B (Kleband)	2 Stück
	Fensterschieber A	1 Stück	 *	Schaumstoffdichtung C (Nicht kleband)	1 Stück
	Fensterschieber B	1 Stück		Fernbedienung und Batterie	1 Satz
	Netzkabelschnalle	1 Stück			

HINWEIS: Die mit * gekennzeichneten Angaben sind optional. Leichte Design-Abweichungen können auftreten.

Fenstereinbausatz

Erster Schritt: Vorbereitung des Abluftschlauchsatzes

Drücken Sie den Abluftschlauch in den Fensterschieberadapter und den Geräteadapter. Er wird automatisch durch die elastischen Schnallen der Adapters festgeklemmt.

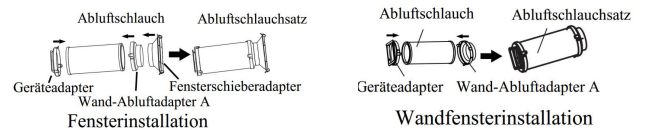

Schritt Zwei: Installieren Sie den Abluftschlauchsatz an der Einheit.

Stecken Sie den Geräteadapter des Abluftschlauchsatzes in die untere Nut des Luftauslasses des Gerätes, während der Haken des Adapters mit dem Lochsitz des Luftauslasses ausgerichtet ist, und schieben Sie den Abluftschlauchsatz entlang der Pfeilrichtung zur Installation nach unten.

Stellen Sie sicher, dass der Adapterhaken mit dem Lochsitz des Luftauslasses ausgerichtet ist.

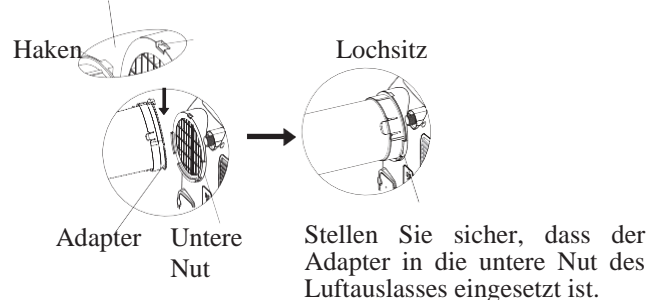

Schritt Drei: Vorbereiten des einstellbaren

Fensterschiebers

1. Abhängig von der Größe Ihres Fensters passen Sie die Größe des Fensterschiebers an.
2. Wenn die Länge des Fensters zwei Fensterschieber erfordert, befestigen Sie die Fensterschieber mit dem Bolzen, sobald sie auf die richtige Länge eingestellt sind.
3. Einige Modelle benötigen wegen der Länge des Fensters drei Fensterschieber (optional). Verwenden Sie zwei Schrauben, um die Fensterschieber zu befestigen, sobald diese die richtige Länge haben.

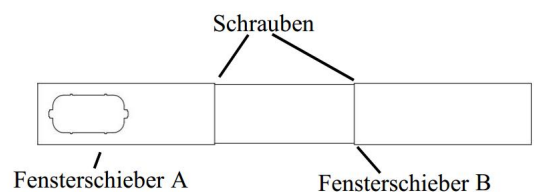

Hinweis: Sobald die Abluftschlauchsatz und der verstellbare Fensterschieber vorbereitet sind, wählen Sie eine der folgenden drei Installationsmethoden.

Typ 1: Hängfensterinstallation oder Schiebefensterinstallation (optional)

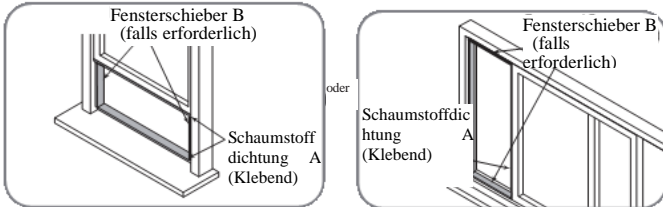

1. Schneiden Sie die klebenden Schaumstoffdichtungsänder A und B auf die richtige Länge zu und befestigen Sie sie wie abgebildet am Fensterflügel und am Rahmen.

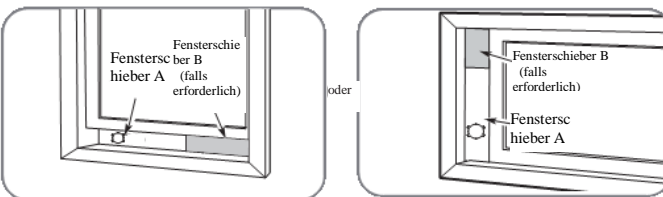

2. Setzen Sie den Fensterschiebersatz in die Fensteröffnung ein.

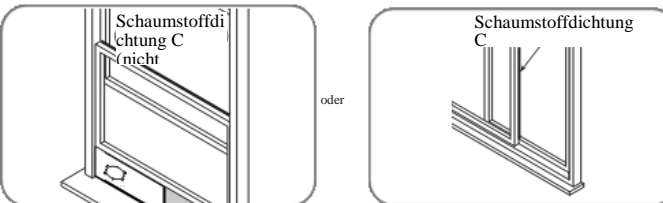

3. Schneiden Sie die nicht klebenden Schaumstoffdichtungsänder C entsprechend der Fensterbreite zu. Setzen Sie die Dichtung zwischen Glas und Fensterrahmen ein, um zu verhindern, dass Luft und Insekten in den Raum gelangen.

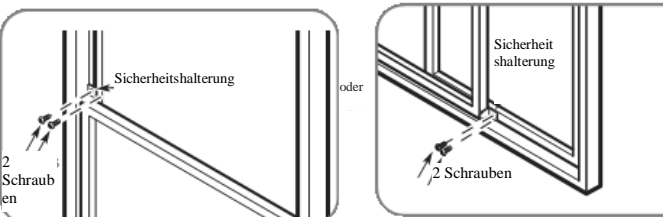

4. Falls gewünscht, montieren Sie die Sicherungshalterung mit 2 Schrauben wie abgebildet.

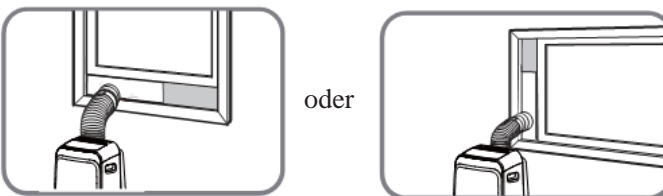

MODELL A

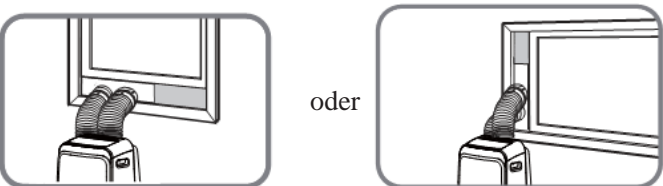

MODELL B

5. Stecken Sie den Fensterschieberadapter in die Bohrung des Fensterschiebers.

Typ 2: Wandmontage (optional)

1. Schneiden Sie für den Wand-Abluftadapter B ein 125 mm (4,9 Zoll) großes Loch in die Wand.
2. Befestigen Sie den Wand-Abluftadapter B mit den vier im Lieferumfang enthaltenen Anker und Schrauben an der Wand.
3. Verbinden Sie den Abluftschlauchsatz (mit dem Wand-Abluftadapter A) mit dem Wand-Abluftadapter B.

Erweiterungsdübel-Position

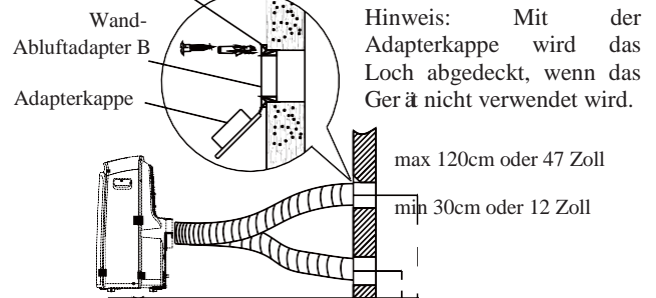

Hinweis: Um eine einwandfreie Funktion zu gewährleisten, dürfen Sie den Schlauch NICHT überdehnen oder verbiegen. Achten Sie darauf, dass sich kein Hindernis um den Luftauslass des Abluftschlauches (im Bereich von 500 mm) herum befindet, damit die Abluftanlage ordnungsgemäß funktioniert. Alle Abbildungen in diesem Handbuch dienen nur der Erläuterung. Ihr tatsächliches Klimagerät kann sich etwas unterscheiden. Es gilt die tatsächliche Form.

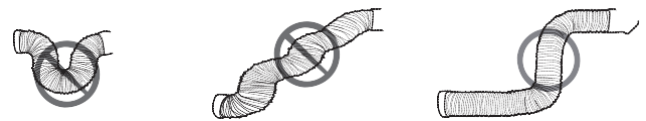

Hinweis: Beziehen Sie sich für die Verwendung des Lüftungsgitters / der Lüftungsklappe, die auf dem Markt erhältlich sind, auf die folgenden Schilder, um eine ausreichende Luftströmungsrate sicherzustellen

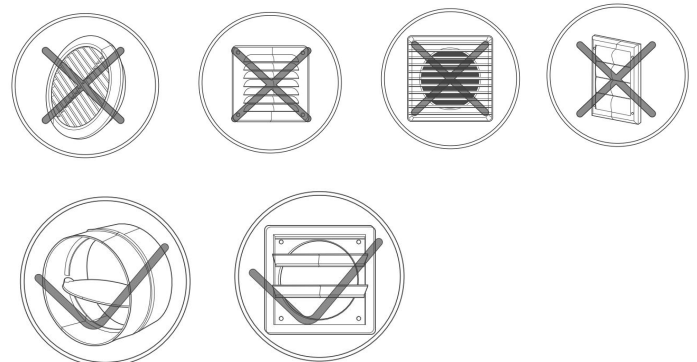

Betrieb

HINWEIS: Das Bedienfeld könnte so aussehen, wie eines der folgenden

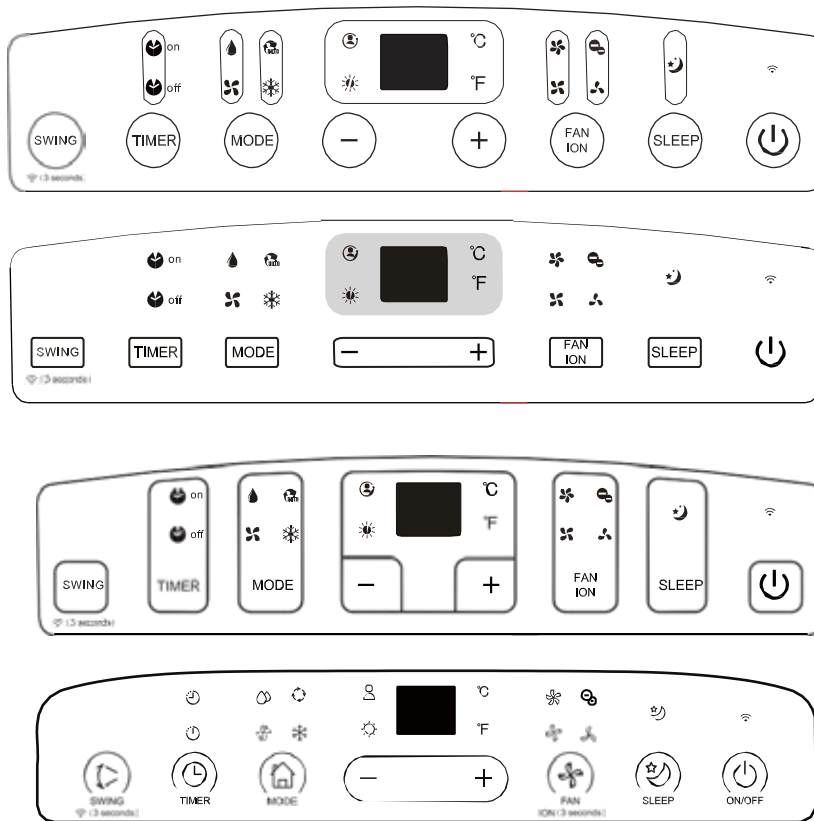

HINWEIS: Einige Modelle verfügen über anstatt über °F. Einige Modelle haben (WLAN) anstatt (Stromleuchte).

HINWEIS: Einige Funktionen (ION, FOLLOW ME, WÄRME, KABELLOS usw.) sind optional. ION ist für R32/R290-Geräte nicht verfügbar.

	HEAT-Modus LED		HIGH-Lüftergeschwindigkeit LED		FOLLOW ME LED
	COOL-Modus LED		MEDL-üftergeschwindigkeit LED		ION- LED
	FAN-Modus LED		LOW-Lüftergeschwindigkeit LED		SCHLAF- LED
	DRY-Modus LED		AUTO-Lüftergeschwindigkeit	°C	Grad Celsius
	AUTO-Modus LED		FILTER LED	°F	Grad Fahrenheit
	WLAN- LED		STROMMANAGEMENT LED		LED-Anzeige

HINWEIS: Das Gerät, das Sie gekauft haben, könnte aussehen, wie eines der folgenden Geräte:



| Betrieb

SWING

Schwing-Taste

Wird verwendet, um die automatische Schwingfunktion zu aktivieren. Wenn der Betrieb eingeschaltet ist, drücken Sie die Taste SWING, um die Luftauslasslamelle im gewünschten Winkel zu stoppen.

SWING

☎ (3 seconds)

WLAN-Taste (optional)

Wird verwendet, um den WLAN Verbindungsmodus zu starten. Wenn Sie die WLAN-Funktion zum ersten Mal verwenden, halten Sie die Funktaste für 3 Sekunden gedrückt, um den WLAN Verbindungsmodus zu aktivieren. Die LED-Anzeige zeigt 'AP' an, um anzuzeigen, dass Sie eine WLAN Verbindung herstellen können. Wenn die Verbindung (Router) innerhalb von 8 Minuten erfolgreich hergestellt wurde, beendet das Gerät den WLAN Verbindungsmodus automatisch und die WLAN -LED leuchtet auf. Wenn die Verbindung innerhalb von 8 Minuten nicht hergestellt werden kann, beendet das Gerät automatisch den WLAN Verbindungsmodus. Nach der erfolgreichen WLAN Verbindung, können Sie bei einigen Modellen die Tasten WLAN und DOWN (-) gleichzeitig für 3 Sekunden drücken, um die kabellose Funktion auszuschalten, und die LED-Anzeige zeigt für 3 Sekunden "OFF" an, die WLAN -Taste zum Einschalten der WLAN Funktion und die LED-Anzeige zeigt für 3 Sekunden "ON" an. HINWEIS: Wenn Sie die WLAN Funktion neu starten, kann es einige Zeit dauern, bis Verbindung mit dem Netzwerk automatisch hergestellt wurde.

TIMER

Timer-Taste

Wird verwendet, um die automatische Startzeit (AUTO ON) und automatische Stoppzeit (AUTO OFF) in Verbindung mit den Tasten + & - zu starten. Die Timer-Ein/Aus-Anzeigeleuchte leuchtet unter den Timer-Ein/Aus-Einstellungen.

MODE

Modus-Taste

Wählt die entsprechende Betriebsart aus. Jedes Mal, wenn Sie die Taste drücken, wird ein Modus in dieser Reihenfolge ausgewählt - AUTO, COOL, DRY, FAN und HEAT (nur Wärmepumpenmodelle). Die Modusanzeige leuchtet in den verschiedenen Moduseinstellungen auf.

+
—**Aufwärts (+) und Abwärts (-) Tasten**

Dient zum Anpassen (Erhöhen/Absenken) der Temperatur in 1 °C/1 °F (oder 2 °F) Schritten in einem Bereich von 17 °C/62 °F bis 30 °C/86 °F (oder 88 °F) oder des TIMERS- in einem Bereich von 0~24 Stunden.

HINWEIS: Dieses Geräte ist in der Lage, die Temperatur in Grad Fahrenheit oder Grad Celsius anzuzeigen. Sie können zwischen diesen beiden Einheiten wechseln, indem Sie die Aufwärts- und Abwärts-Tasten gleichzeitig 3 Sekunden lang gedrückt halten.

FAN
ION**Fan/Ion-Taste (Ion ist optional)**

Kontrolliert die Lüftergeschwindigkeit. Drücken Sie diese Taste, um die Lüftergeschwindigkeit in vier Stufen auszuwählen - LOW, MED, HIGH und AUTO. Die Anzeigeleuchte für die Lüftergeschwindigkeit leuchtet bei verschiedenen Lüfereinstellungen auf. Wenn Sie die AUTO-Lüftergeschwindigkeit wählen, sind alle Lüfteranzeigeleuchten dunkel. Bei einigen Modellen leuchten bei Auswahl der AUTO-Lüftergeschwindigkeit alle Lüfterindikatoren (optional).

HINWEIS: Halten Sie diese Taste 3 Sekunden gedrückt, um die ION-Funktion zu aktivieren. Der Ionengenerator wird mit Strom versorgt und hilft, Pollen und Verunreinigungen aus der Luft zu entfernen und im Filter einzufangen. Drücken Sie ihn erneut für 3 Sekunden, um die ION-Funktion zu stoppen.

SLEEP

Schlaf(Eco)-Taste

Zum Starten der SCHLAF/ECO-Funktion.

**Netztaste**

Zum Ein- und Ausschalten des Gerätes.

**LED-Anzeige**

Zeigt die eingestellte Temperatur in °C oder °F und die Einstellungen des Auto-Timers an. Im Modus DRY und FAN wird die Raumtemperatur angezeigt. Zeigt Fehlercodes und Schutzcode an:

E1 - Fehler des Raumtemperatursensors.

E2 - Fehler im Temperatursensors des Verdampfers.

E3 - Fehler beim Temperatursensor des Verflüssigers (bei einigen Modellen).

E4 - Kommunikationsfehler zum Bedienfeld.

EC - Fehlfunktion der Erkennung von Kältemittelleckagen (bei einigen Modellen).

P1 - Bodenwanne ist voll - Schließen Sie den Ablaufschlauch an und lassen Sie das gesammelte Wasser ab. Wenn sich diese Meldung wiederholt, rufen Sie den Kundendienst an.

Hinweis: Wenn einer der oben genannten Fehler auftritt, schalten Sie das Gerät aus und überprüfen Sie die Umgebung auf eventuelle Hindernisse. Starten Sie das Gerät neu. Wenn der Fehler weiterhin auftritt, schalten Sie das Gerät wieder aus und ziehen Sie den Netzstecker. Wenden Sie sich zur Wartung an den Hersteller oder seine Servicepartner oder eine ähnliche qualifizierte Person.

Installation des Abluftschlauches

Der Abluftschlauch und der Adapter müssen entsprechend der Betriebsart installiert oder entfernt werden.

Im COOL-, HEAT- (Wärmepumpen) oder AUTO-Modus muss der Abluftschlauch installiert werden.

Im FAN-, DEHUMIDIFY- oder HEAT- (Elektrischer Heizmodus) Modus muss der Abluftschlauch entfernt werden.

| Betrieb

Betriebsanweisungen

COOL-Betrieb (Kühlung)

- Drücken Sie die Taste "MODE", bis die Kontrollleuchte "COOL" leuchtet.
- Drücken Sie die EINSTELLUNGS-Tasten "+" oder "-", um die gewünschte Raumtemperatur auszuwählen. Die Temperatur kann in einem Bereich von 17 °C~30 °C/62 °F~86 °F(oder 88 °F) eingestellt werden.
- Drücken Sie die Taste "FAN SPEED" (LÜFTERGESCHWINDIGKEIT), um die Lüftergeschwindigkeit auszuwählen.

HEAT-Betrieb (Heizen) (nicht bei „nur Kühlung“-Modellen)

- Drücken Sie die Taste "MODE", bis die Kontrollleuchte "HEAT" leuchtet.
- Drücken Sie die EINSTELLUNGS-Tasten "+" oder "-", um die gewünschte Raumtemperatur auszuwählen. Die Temperatur kann in einem Bereich von 17 °C~30 °C/62 °F~86 °F(oder 88 °F) eingestellt werden.
- Drücken Sie die Taste "FAN SPEED" (LÜFTERGESCHWINDIGKEIT), um die Lüftergeschwindigkeit auszuwählen. Bei einigen Modellen kann die Lüftergeschwindigkeit im HEAT-Modus nicht eingestellt werden.

DRY Betrieb (Entfeuchten)

- Drücken Sie die Taste "MODE", bis die Kontrollleuchte "DRY" leuchtet.
- In diesem Modus können Sie weder eine Lüfterdrehzahl auswählen noch die Temperatur anpassen. Der Lüftermotor arbeitet mit niedriger Drehzahl.
- Halten Sie Fenster und Türen geschlossen, um eine optimale Entfeuchtungswirkung zu erzielen.
- Richten Sie den Luftauslass nicht zum Fenster hin.

AUTO-Betrieb

- Wenn Sie die Klimaanlage in den AUTO-Modus setzen, wählt sie automatisch Kühlen, Heizen (nicht bei „nur Kühlung“-Modellen) oder nur Lüfterbetrieb, abhängig von der von Ihnen gewählten Temperatur und der Raumtemperatur.
- Die Klimaanlage regelt die Raumtemperatur automatisch um den von Ihnen eingestellten Temperaturpunkt.
- Im AUTO-Modus können Sie die Lüftergeschwindigkeit nicht auswählen.

HINWEIS: Im AUTO-Modus leuchten bei einigen Modellen sowohl die Leuchte des AUTO-Modus als auch die des aktuellen Betriebsmodus.

FAN-Betrieb

- Drücken Sie die Taste "MODUS", bis die Kontrollleuchte "FAN" leuchtet.
- Drücken Sie die Taste "FAN SPEED" (LÜFTERGESCHWINDIGKEIT) auf der Fernbedienung, um die Lüftergeschwindigkeit auszuwählen. Die Temperatur kann nicht eingestellt werden.
- Richten Sie den Luftauslass nicht zum Fenster hin.

TIMER-Betrieb

- Wenn das Gerät eingeschaltet ist, drücken Sie die Timer-Taste, um das Auto-Off-Stop-Programm zu starten. Jetzt leuchtet die Anzeige TIMER OFF. Drücken Sie die Aufwärts- oder Abwärts-Taste, um die gewünschte Zeit auszuwählen. Drücken Sie innerhalb von 5 Sekunden erneut die TIMER-Taste, um das Auto-on-Programm zu starten. Jetzt leuchtet die Anzeige TIMER ON. Drücken Sie die Aufwärts- oder Abwärts-Taste, um die gewünschte Auto-On- Zeit auszuwählen.

- Wenn das Gerät ausgeschaltet ist, drücken Sie die Timer-Taste, um das Auto-On-Programm zu starten. Drücken Sie die Taste innerhalb von fünf Sekunden erneut, wird das Auto-Off-Stop-Programm gestartet.
- Halten Sie die Aufwärts- oder Abwärts-Taste gedrückt, um die Zeit einzustellen. Bis zu einer Zeit von 10 Stunden wird die Zeit in Stufen von 0,5 Stunden verändert. Zwischen 10 und 24 Stunden wird die Zeit in 1-Stunden-Schritten verändert. Die Kontrolle zählt die verbleibende Zeit bis zum Start herunter.
- Wenn innerhalb von 5 Sekunden keine Bedienung erfolgt zeigt das System automatisch wieder die vorherige Temperatureinstellung an.
- Wenn Sie das Gerät ein- oder ausschalten oder die Timer-Einstellung auf 0,0 stellen, wird das Auto Start/Stop-Timer-Programm abgebrochen.

SLEEP/ECO-Betrieb

- Drücken Sie diese Taste, wird die gewählte Temperatur in 30 Minuten um 1 °C/2 °F (oder 1 °F) erhöht (Kühlung) oder verringert (Heizung). Die Temperatur wird dann nach weiteren 30 Minuten um weitere 1 °C/2 °F (oder 1 °F) erhöht (Kühlung) oder verringert (Heizung). Diese neue Temperatur wird 7 Stunden lang beibehalten, bevor sie auf die ursprünglich gewählte Temperatur zurückkehrt. Damit wird der Sleep/Eco-Modus beendet und das Gerät arbeitet weiterhin wie ursprünglich programmiert.
HINWEIS: Diese Funktion ist im Lüfter- oder Trockenmodus nicht verfügbar.

Weitere Merkmale

FOLLOW ME/TEMP SENSING-Funktion (optional)

HINWEIS: Diese Funktion kann NUR über die Fernbedienung aktiviert werden. Die Fernbedienung dient als Fernbedienungsthermostat, der eine präzise Temperaturregelung an ihrem Standort ermöglicht. Um die Funktion „Follow Me/Temp Sensing“ zu aktivieren, richten Sie die Fernbedienung auf das Gerät und drücken Sie die Taste „Follow Me/Temp Sensing“. Die Fernbedienung zeigt die aktuelle Temperatur an ihrem Standort an. Die Fernbedienung sendet dieses Signal alle 3 Minuten an das Klimagerät, bis Sie die Taste „Follow Me/Temp Sensing“ erneut drücken. Wenn das Gerät innerhalb von 7 Minuten das Signal „Follow Me/Temp Sensing“ nicht empfängt, verlässt das Gerät den Modus „Follow Me/Temp Sensing“.

HINWEIS: Diese Funktion ist im FAN- oder DRY-Modus nicht verfügbar.

AUTO-RESTART

Wenn das Gerät aufgrund eines Stromausfalls unerwartet ausgeschaltet wird, startet es automatisch mit der vorherigen Funktionseinstellung neu, wenn die Stromversorgung wieder aufgenommen wird.

EINSTELLUNG DER LUFTSTROMRICHTUNG

Der Luftauslass kann automatisch eingestellt werden. Stellen Sie die Luftströmungsrichtung automatisch ein:

- Wenn das Gerät AN ist, wird das Lüftungsgitter vollständig geöffnet.
- Drücken Sie die Taste SWING auf dem Bedienfeld oder der Fernbedienung, um die Funktion „Auto Swing“ zu aktivieren. Das Lüftungsgitter schwenkt automatisch auf und ab.
- Bitte stellen Sie das Lüftungsgitter nicht manuell ein.

Betrieb

WARTEN SIE 3 MINUTEN BEVOR SIE DAS GERÄT WIEDER EINSCHALTEN

Wird das Ger ä ausgeschaltet, kann es in den ersten 3 Minuten danach nicht wieder in Betrieb genommen werden. Dies dient dem Schutz des Ger äes. Das Ger ä wird nach 3 Minuten automatisch gestartet.

Strommanagement-Funktion (bei einigen Modellen)

Wenn die Umgebungstemperatur für einen bestimmten Zeitraum unter der eingestellten Temperatur liegt, wird das Ger ä automatisch mit der Strommanagement-Funktion betrieben. Der Kompressor und der Lüftermotor stoppen. Wenn die Umgebungstemperatur höher als die eingestellte Temperatur ist, wird das Ger ä automatisch aus der Power-Management-Funktion entfernt. Der Kompressor- und (oder) Lüftermotor laufen.

HINWEIS: Bei Ger äen mit Power-Management-Licht leuchtet das Licht unter dieser Funktion auf.

Wasserableitung

- Entfernen Sie im Entfeuchtungsmodus die obere Ablassschraube von der Rückseite des Ger äs, setzen Sie den Ablassstutzen (5/8" Universal-Schlauchkupplung) mit einem 3/4" Schlauch (lokal erhältlich) ein. Bei den Modellen ohne Ablassstutzen wird der Ablassschlauch einfach an der Bohrung befestigt. Legen Sie das offene Ende des Schlauches an eine Position wo das anfallende Wasserfrei abfließen kann.

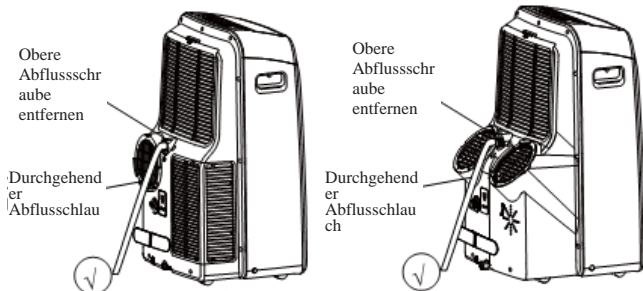

MODELL

MODELL B

- Entfernen Sie im Wärmepumpenmodus die untere Ablassschraube von der Rückseite des Ger äs, setzen Sie den Ablassstutzen (5/8" Universal-Schlauchkupplung) mit einem 3/4" Schlauch (lokal erhältlich) ein. Bei den Modellen ohne Ablassstutzen wird der Ablassschlauch einfach an der Bohrung befestigt. Legen Sie das offene Ende des Schlauches an eine Position wo das anfallende Wasserfrei abfließen kann.

HINWEIS: Stellen Sie sicher, dass der Schlauch sicher befestigt ist, damit keine Undichtigkeiten auftreten. Richten Sie den Schlauch auf den Abfluss und achten Sie darauf, dass keine Knicke vorhanden sind, die das Abfließen des Wassers verhindern. Legen Sie das Ende des Schlauches in den Abfluss und stellen Sie dabei sicher, dass das Ende des Schlauches nach unten zeigt, damit das Wasser gleichmäßig abfließen kann. (Siehe Abb. mit 1) Lassen Sie es nicht nach oben zeigen. (Siehe Abb. mit 2). Wenn der durchgehende Ablassschlauch nicht verwendet wird, vergewissern Sie sich, dass die Ablassschraube und der Knopf fest montiert sind, um Undichtigkeiten zu vermeiden

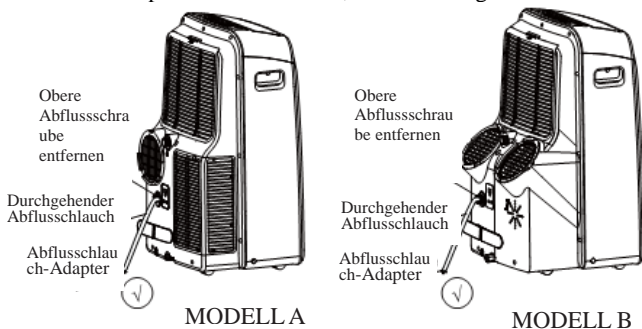

MODELL A

MODELL B

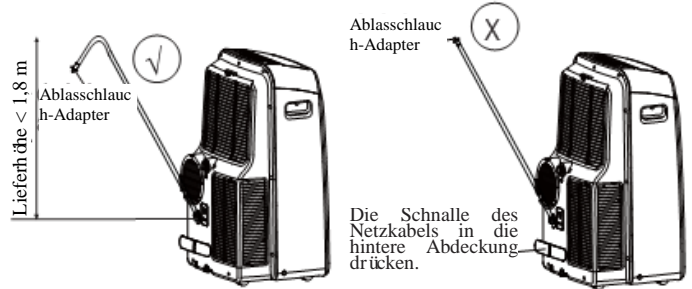

- Wenn der Wasserstand der Bodenwanne einen vorgegebenen Wert erreicht, piept das Ger ä 8 mal, und im digitalen Anzeigebereich erscheint "P1". Jetzt wird der Klima-/Entfeuchtungsprozess sofort gestoppt. Der Lüftermotor läuft jedoch weiter (dies ist normal). Bewegen Sie das Ger ä vorsichtig an einen Ablassort, entfernen Sie die untere Ablassschraube und lassen Sie das Wasser abfließen. Montieren Sie die untere Ablassschraube wieder und starten Sie die Maschine neu, bis das Symbol "P1" verschwindet. Wenn sich der Fehler wiederholt, wenden Sie sich an den Kundendienst.

HINWEIS: Stellen Sie sicher, dass Sie die untere Ablassschraube wieder fest montieren, um Leckagen zu vermeiden, bevor Sie das Ger ä in Betrieb nehmen.

Pflege



WARNUNG:

- Ziehen Sie immer den Netzstecker, bevor Sie das Ger ä reinigen oder warten.
- Verwenden Sie zur Reinigung des Ger äes KEINE brennbaren Flüssigkeiten oder Chemikalien.
- Waschen Sie das Ger ä NICHT unter fließendem Wasser. Andernfalls besteht Stromschlaggefahr.
- Betreiben Sie die Maschine NICHT, wenn das Stromkabel während der Reinigung beschädigt wurde. Ein beschädigtes Netzkabel muss durch ein neues Kabel des Herstellers ersetzt werden.

Den Luftfilter reinigen

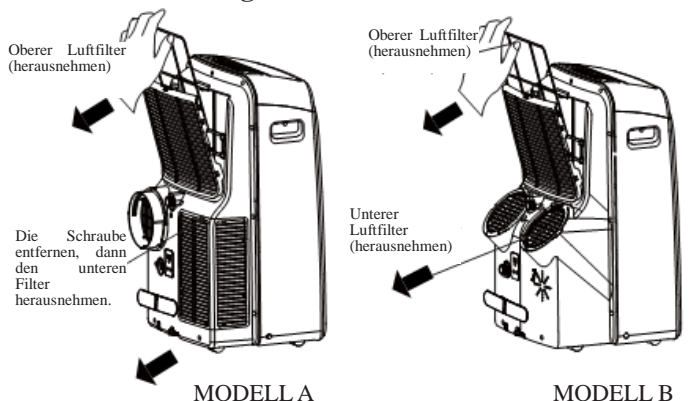

MODELL A

MODELL B

Den Luftfilter entfernen



ACHTUNG

Betreiben Sie das Ger ä NICHT ohne Filter, da es sonst durch Schmutz und Flusen verstopft und die Leistung beeinträchtigt wird.

| Pflege

Pflegetipps

- Denken Sie daran, den Luftfilter alle 2 Wochen zu reinigen, um eine optimale Leistung zu erzielen.
- T Die Wasserauffangwanne sollte sofort nach Auftreten des Fehlers P1 und vor der Lagerung entleert werden, um Schimmelbildung zu vermeiden.
- In Haushalten mit Tieren müssen Sie das Gitter regelmäßig abwischen, um zu vermeiden, dass der Luftstrom durch Tierhaare blockiert wird.

- Lassen Sie das Ger ä im FAN-Modus 12 Stunden lang in einem warmen Raum laufen, um es zu trocknen und Schimmel zu vermeiden.
- Schalten Sie das Ger ä aus und ziehen Sie den Netzstecker.
- Reinigen Sie den Luftfilter gemäß den Anweisungen im vorherigen Abschnitt. Setzen Sie den sauberen, trockenen Filter vor der Lagerung wieder ein.
- Entfernen Sie die Batterien aus der Fernbedienung.
HINWEIS: Bewahren Sie das Ger ä an einem kühlen, dunklen Ort auf.
Die Einwirkung von direkter Sonneneinstrahlung oder extremer Hitze kann die Lebensdauer des Ger äes verkürzen.

Reinigung des Ger äes

Reinigen Sie das Ger ä mit einem feuchten, fusselfreien Tuch und einem milden Reinigungsmittel. Trocknen Sie das Ger ä mit einem trockenen, fusselfreien Tuch.

Verstauen Sie das Ger ä bei Nichtgebrauch.

- Entleeren Sie die Wasserauffangwanne des Ger äs gemäß den Anweisungen im folgenden Abschnitt.

HINWEIS: Das Geh äuse und die Vorderseite können mit einem ölfreien Tuch entstaubt oder mit einem Tuch gewaschen werden, das in einer Lösung aus warmem Wasser und mildem flüssigem Geschirrspülmittel befeuchtet ist. Gründlich abspülen und trocken wischen. Verwenden Sie niemals scharfe Reinigungsmittel, Wachs oder Politur auf der Vorderseite des Geh äuses. Achten Sie darauf, dass Sie überschüssiges Wasser aus dem Tuch herauswringen, bevor Sie um die Bedienelemente wischen. Wasser in oder um die Bedienelemente herum kann zu Schäden am Ger ä führen.

| Fehlerdiagnose

Bitte überprüfen Sie die Maschine anhand der folgenden Tabelle, bevor Sie sich an den Kundendienst wenden:

Problem	Möglicher Grund	Problembehebung
Das Ger ä reagiert nicht auf das Drücken der EIN/AUS-Taste.	P1 Fehlercode	Die Wasserauffangwanne ist voll. Schalten Sie das Ger ä aus, lassen Sie das Wasser aus der Wasserauffangwanne ab und starten Sie das Ger ä neu.
	Im COOL-Modus: Die Raumtemperatur ist niedriger als die eingestellte Temperatur.	Zurücksetzen der Temperatur
Ger ä kühlt sich nicht gut ab	Der Luftfilter ist mit Staub oder Tierhaaren verstopft.	Schalten Sie das Ger ä aus und reinigen Sie den Filter gemäß den Anweisungen.
	Der Abluftschlauch ist nicht angeschlossen oder blockiert.	Schalten Sie das Ger ä aus, nehmen Sie den Schlauch ab, prüfen Sie ihn auf Verstopfung und schließen den Schlauch wieder an.
	Die K ätemittelmenge im Ger ä ist zu gering.	Rufen Sie einen Techniker an, um das Ger ä zu überprüfen und das K ätemittel nachzufüllen.
	Temperatureinstellung ist zu hoch	Verringern der eingestellten Temperatur
	Die Fenster und Türen im Raum sind offen.	Stellen Sie sicher, dass alle Fenster und Türen geschlossen sind.
	Die Raumfläche ist zu groß Es gibt Wärmequellen im Raum.	Überprüfen Sie den Kühlbereich erneut. Entfernen Sie nach Möglichkeit die Wärmequellen.
Das Ger ä ist laut und vibriert zu stark.	Der Boden ist nicht eben.	Stellen Sie das Ger ä auf eine flache, ebene Fläche.
	Der Luftfilter ist mit Staub oder Tierhaaren verstopft.	Schalten Sie das Ger ä aus und reinigen Sie den Filter gemäß den Anweisungen.
Das Ger ä gibt ein gluckserndes Geräusch von sich.	Dieses Geräusch wird durch den K ätemittelfluss im Inneren des Ger äes verursacht	Das ist normal

| Hinweise zum Design und der Kompatibilität

Hinweis zum Design

Das Design und die Spezifikationen können ohne vorherige Ankündigung zum Zweck der Produktverbesserung geändert werden. Wenden Sie sich für weitere Informationen an die Verkaufsstelle oder den Hersteller. Alle Aktualisierungen des Handbuchs werden auf die Service-Website hochgeladen, bitte überprüfen Sie, ob die neueste Version verfügbar ist.

Informationen zur Energiebewertung

Die Energiebewertung für dieses Gerät basiert auf einer Installation mit einem nicht verlängerten Abluftschlauch ohne Fensterschieberadapter oder Wand-Absaugadapter A (wie im Abschnitt Installation dieser Anleitung gezeigt).

Einsatzbereich

Modus	Temperaturbereich
Kühlen	17-35°C (62-95°F)
Entfeuchten	13-35°C (55-95°F)
Heizen (Wärmepumpenmodel)	5-30°C (41-86°F)
Heizen (Modelle mit Elektroheizung)	≤ 30°C (86°F)

Hinweise zum Design und der Kompatibilität

Wenn Sie dieses Gerät in den europäischen Ländern verwenden, müssen die folgenden Anweisungen befolgt werden:

ENTSORGUNG: Entsorgen Sie dieses Produkt nicht als unsortierten Hausmüll. Elektronische Geräte müssen zur Sonderbehandlung getrennt entsorgt werden.

Es ist verboten, dieses Gerät über den Hausmüll zu entsorgen.

Für die Entsorgung gibt es mehrere Möglichkeiten:

- A) Die Gemeinde hat Sammelsysteme eingerichtet, in denen Elektroschrott zumindest für den Nutzer kostenlos entsorgt werden kann.
- B) Beim Kauf eines neuen Produkts nimmt der Einzelhändler das alte Produkt zumindest kostenlos zurück.
- C) Der Hersteller wird das Altgerät zur Entsorgung zumindest für den Nutzer kostenlos zurücknehmen.
- D) Da alte Produkte wertvolle Ressourcen enthalten, können sie an Altmetallhändler verkauft werden.

Die wilde Entsorgung von Abfällen in Wäldern und Landschaften gefährdet Ihre Gesundheit, wenn gefährliche Stoffe austreten und in das Grundwasser gelangen und damit ihren Weg in die Nahrungskette finden.



Midea Europe GmbH
Ludwig-Erhard-Straße 14
65760 Eschborn
Tel 06196-9020 0
Email info-meg@midea.com



Portable Air Conditioner (Local Air Conditioner)

Instruction Manual

Thank you for purchasing our Portable Air Conditioner.
Before using your air conditioner, please read this instruction
manual carefully and keep it for future reference.

READ AND SAVE THESE INSTRUCTIONS!

Safety Precautions	2
Cautions	3
Warnings (for using R290/R32 refrigerant only)	4
Preparations	8
Installation	9
Operation	12
Maintenance	15
Faults Diagnosis	16
Design and Compliance Notes	17
Sociable Remark	18

| Safety Precautions



This symbol indicates that ignoring instructions may cause death or serious injury.



WARNING: To prevent death or injury to the user or other people and property damage, the following instructions must be followed. Incorrect operation due to ignoring of instructions may cause death, harm or damage.

- Installation must be performed according to the installation instructions. Improper installation can cause water leakage, electrical shock, or fire.
- Use only the included accessories and parts, and specified tools for the installation. Using non-standard parts can cause water leakage, electrical shock, fire, and injury or property damage.
- Make sure that the outlet you are using is grounded and has the appropriate voltage. The power cord is equipped with a three-prong grounding plug to protect against shock. Voltage information can be found on the nameplate of the unit.
- Your unit must be used in a properly grounded wall receptacle. If the wall receptacle you intend to use is not adequately grounded or protected by a time delay fuse or circuit breaker (the fuse or circuit breaker needed is determined by the maximum current of the unit. The maximum current is indicated on the nameplate located on unit), have a qualified electrician install the proper receptacle.
- Install the unit on a flat, sturdy surface. Failure to do so could result in damage or excessive noise and vibration.
- The unit must be kept free from obstruction to ensure proper function and to mitigate safety hazards.
- DO NOT modify the length of the power cord or use an extension cord to power the unit.
- DO NOT share a single outlet with other electrical appliances. Improper power supply can cause fire or electrical shock.
- DO NOT install your air conditioner in a wet room such as a bathroom or laundry room. Too much exposure to water can cause electrical components to short circuit.
- DO NOT install the unit in a location that may be exposed to combustible gas, as this could cause fire.
- The unit has wheels to facilitate moving. Make sure not to use the wheels on thick carpet or to roll over objects, as these could cause tipping.
- DO NOT operate a unit that it has been dropped or damaged.
- The appliance with electric heater shall have at least 1 meter space to the combustible materials.
- Do not touch the unit with wet or damp hands or when barefoot.
- If the air conditioner is knocked over during use, turn off the unit and unplug it from the main power supply immediately. Visually inspect the unit to ensure there is no damage. If you suspect the unit has been damaged, contact a technician or customer service for assistance.
- In a thunderstorm, the power must be cut off to avoid damage to the machine due to lightning.
- Your air conditioner should be used in such a way that it is protected from moisture. e.g. condensation, splashed water, etc. Do not place or store your air conditioner where it can fall or be pulled into water or any other liquid. Unplug immediately if it occurs.
- All wiring must be performed strictly in accordance with the wiring diagram located inside of the unit.
- The unit's circuit board(PCB) is designed with a fuse to provide overcurrent protection. The specifications of the fuse are printed on the circuit board, such as: T 3.15A/250V, etc.

| Cautions



Cautions

- This appliance can be used by children aged from 8 years and above and person with reduced physical, sensory or mental capabilities or lack of experience and knowledge if they have been given supervision or instruction concerning use of the appliance in a safe way and understand the hazards involved. Children shall not play with the appliance. Cleaning and user maintenance shall not be made by children without supervision. (be applicable for the European Countries)
- This appliance is not intended for use by persons (including children) with reduced physical, sensory or mental capabilities or lack of experience and knowledge, unless they have been given supervision or instruction concerning use of the appliance by a person responsible for their safety. (be applicable for other countries except the European Countries)
- Children should be supervised to ensure that they do not play with the appliance. Children must be supervised around the unit at all times.
- If the supply cord is damaged, it must be replaced by the manufacturer, its service agent or similarly qualified persons in order to avoid a hazard.
- Prior to cleaning or other maintenance, the appliance must be disconnected from the supply mains.
- Do not remove any fixed covers. Never use this appliance if it is not working properly, or if it has been dropped or damaged.
- Do not run cord under carpeting. Do not cover cord with throw rugs, runners, or similar coverings. Do not route cord under furniture or appliances. Arrange cord away from traffic area and where it will not be tripped over.
- Do not operate unit with a damaged cord, plug, power fuse or circuit breaker. Discard unit or return to an authorized service facility for examination and/or repair.
- To reduce the risk of fire or electric shock, do not use this fan with any solid-state speed control device.
- The appliance shall be installed in accordance with national wiring regulations.
- Contact the authorised service technician for repair or maintenance of this unit.
- Contact the authorised installer for installation of this unit.
- Do not cover or obstruct the inlet or outlet grilles.
- Do not use this product for functions other than those described in this instruction manual.
- Before cleaning, turn off the power and unplug the unit.
- Disconnect the power if strange sounds, smell, or smoke comes from it.
- Do not press the buttons on the control panel with anything other than your fingers.
- Do not remove any fixed covers. Never use this appliance if it is not working properly, or if it has been dropped or damaged.
- Do not operate or stop the unit by inserting or pulling out the power cord plug.
- Do not use hazardous chemicals to clean or come into contact with the unit. Do not use the unit in the presence of inflammable substances or vapour such as alcohol, insecticides, petrol, etc.
- Always transport your air conditioner in a vertical position and stand on a stable, level surface during use.
- Always contact a qualified person to carry out repairs. If the damaged power supply cord must be replaced with a new power supply cord obtained from the product manufacturer and not repaired.
- Hold the plug by the head of the power plug when taking it out.
- Turn off the product when not in use.

Warnings(for using R290/R32 refrigerant only)

- Do not use means to accelerate the defrosting process or to clean, other than those recommended by the manufacturer.
- The appliance shall be stored in a room without continuously operating ignition sources (for example: open flames, an operating gas appliance or an operating electric heater).
- Do not pierce or burn.
- Be aware that the refrigerants may not contain an odour.
- Appliance 12000 btu/h model should be installed, operated and stored in a room with a floor area larger than 11 m²
Appliance 10000 btu/h, 9000 btu/h model should be installed, operated and stored in a room with a floor area larger than 10 m².
- Compliance with national gas regulations shall be observed.
- Keep ventilation openings clear of obstruction.
- The appliance shall be stored so as to prevent mechanical damage from occurring.
- A warning that the appliance shall be stored in a well-ventilated area where the room size corresponds to the room area as specified for operation.
- Any person who is involved with working on or breaking into a refrigerant circuit should hold a current valid certificate from an industry-accredited assessment authority, which authorises their competence to handle refrigerants safely in accordance with an industry recognised assessment specification.
- Servicing shall only be performed as recommended by the equipment manufacturer. Maintenance and repair requiring the assistance of other skilled personnel shall be carried out under the supervision of the person competent in the use of flammable refrigerants.





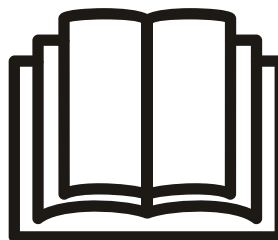

Caution: Risk of fire/
flammable materials
(Required for R32/R290 units only)



IMPORTANT NOTE: Read this manual carefully before installing or operating your new air conditioning unit. Make sure to save this manual for future reference.

Explanation of symbols displayed on the unit(For the unit adopts R32/R290 Refrigerant only):

	WARNING	This symbol shows that this appliance used a flammable refrigerant. If the refrigerant is leaked and exposed to an external ignition source, there is a risk of fire.
	CAUTION	This symbol shows that the operation manual should be read carefully.
	CAUTION	This symbol shows that a service personnel should be handling this equipment with reference to the installation manual.
	CAUTION	This symbol shows that information is available such as the operating manual or installation manual.

Warnings (for using R290/R32 refrigerant only)

1. Transport of equipment containing flammable refrigerants

See transport regulations

2. Marking of equipment using signs

See local regulations

3. Disposal of equipment using flammable refrigerants

See national regulations.

4. Storage of equipment/appliances

The storage of equipment should be in accordance with the manufacturer's instructions.

5. Storage of packed (unsold) equipment

Storage package protection should be constructed such that mechanical damage to the equipment inside the package will not cause a leak of the refrigerant charge.

The maximum number of pieces of equipment permitted to be stored together will be determined by local regulations.

6. Information on servicing

1) Checks to the area

Prior to beginning work on systems containing flammable refrigerants, safety checks are necessary to ensure that the risk of ignition is minimised. For repair to the refrigerating system, the following precautions shall be complied with prior to conducting work on the system.

2) Work procedure

Work shall be undertaken under a controlled procedure so as to minimise the risk of a flammable gas or vapour being present while the work is being performed.

3) General work area

All maintenance staff and others working in the local area shall be instructed on the nature of work being carried out. Work in confined spaces shall be avoided. The area around the workspace shall be sectioned off. Ensure that the conditions within the area have been made safe by control of flammable material.

4) Checking for presence of refrigerant

The area shall be checked with an appropriate refrigerant detector prior to and during work, to ensure the technician is aware of potentially flammable atmospheres. Ensure that the leak detection equipment being used is suitable for use with flammable refrigerants,

i.e. non-sparking, adequately sealed or intrinsically safe.

5) Presence of fire extinguisher

If any hot work is to be conducted on the refrigeration equipment or any associated parts, appropriate fire extinguishing equipment shall be available to hand. Have a dry powder or CO₂ fire extinguisher adjacent to the charging area.

6) No ignition sources

No person carrying out work in relation to a refrigeration system which involves exposing any pipe work that contains or has contained

flammable refrigerant shall use any sources of ignition in such a manner that it may lead to the risk of fire or

explosion. All possible ignition sources, including cigarette smoking, should be kept sufficiently far away from the site of installation, repairing, removing and disposal, during which flammable refrigerant can possibly be released to the surrounding space. Prior to work taking place, the area around the equipment is to be surveyed to make sure that there are no flammable hazards or ignition risks. No Smoking signs shall be displayed.

7) Ventilated area

Ensure that the area is in the open or that it is adequately ventilated before breaking into the system or conducting any hot work. A degree of ventilation shall continue during the period that the work is carried out. The ventilation should safely disperse any released refrigerant and preferably expel it externally into the atmosphere.

8) Checks to the refrigeration equipment

Where electrical components are being changed, they shall be fit for the purpose and to the correct specification. At all times the manufacturer's maintenance and service guidelines shall be followed. If in doubt consult the manufacturer's technical department for assistance. The following checks shall be applied to installations using flammable refrigerants:

The charge size is in accordance with the room size within which the refrigerant containing parts are installed;
The ventilation machinery and outlets are operating adequately and are not obstructed;

If an indirect refrigerating circuit is being used, the secondary circuit shall be checked for the presence of refrigerant; Marking to the equipment continues to be visible and legible. Markings and signs that are illegible shall be corrected;

Refrigeration pipe or components are installed in a position where they are unlikely to be exposed to any substance which may corrode refrigerant containing components, unless the components are constructed of materials which are inherently resistant to being corroded or are suitably protected against being so corroded.

9) Checks to electrical devices

Repair and maintenance to electrical components shall include initial safety checks and component inspection procedures. If a fault exists that could compromise safety, then no electrical supply shall be connected to the circuit until it is satisfactorily dealt with. If the fault cannot be corrected immediately but it is necessary to continue operation, an adequate temporary solution shall be used. This shall be reported to the owner of the equipment so all parties are advised.

Initial safety checks shall include:

That capacitors are discharged: this shall be done in a safe manner to avoid possibility of sparking;

That there no live electrical components and wiring are

Warnings (for using R290/R32 refrigerant only)

exposed while charging, recovering or purging the system; That there is continuity of earth bonding.

7. Repairs to sealed components

1) During repairs to sealed components, all electrical supplies shall be disconnected from the equipment being worked upon prior to any removal of sealed covers, etc. If it is absolutely necessary to have an electrical supply to equipment during servicing, then a permanently operating form of leak detection shall be located at the most critical point to warn of a potentially hazardous situation.

2) Particular attention shall be paid to the following to ensure that by working on electrical components, the casing is not altered in such a way that the level of protection is affected. This shall include damage to cables, excessive number of connections, terminals not made to original specification, damage to seals, incorrect fitting of glands, etc.

Ensure that apparatus is mounted securely.

Ensure that seals or sealing materials have not degraded such that they no longer serve the purpose of preventing the ingress of flammable atmospheres. Replacement parts shall be in accordance with the manufacturer's specifications.

NOTE: The use of silicon sealant may inhibit the effectiveness of some types of leak detection equipment. Intrinsically safe components do not have to be isolated prior to working on them.

8. Repair to intrinsically safe components

Do not apply any permanent inductive or capacitance loads to the circuit without ensuring that this will not exceed the permissible voltage and current permitted for the equipment in use. Intrinsically safe components are the only types that can be worked on while live in the presence of a flammable atmosphere. The test apparatus shall be at the correct rating. Replace components only with parts specified by the manufacturer. Other parts may result in the ignition of refrigerant in the atmosphere from a leak.

9. Cabling

Check that cabling will not be subject to wear, corrosion, excessive pressure, vibration, sharp edges or any other adverse environmental effects. The check shall also take into account the effects of aging or continual vibration from sources such as compressors or fans.

10. Detection of flammable refrigerants

Under no circumstances shall potential sources of ignition be used in the searching for or detection of refrigerant leaks. A halide torch (or any other detector using a naked flame) shall not be used.

11. Leak detection methods

The following leak detection methods are deemed acceptable for systems containing flammable refrigerants. Electronic leak detectors shall be used to detect flammable refrigerants, but the sensitivity may not be adequate, or

may need re-calibration. (Detection equipment shall be calibrated in a refrigerant-free area.) Ensure that the detector is not a potential source of ignition and is suitable for the refrigerant used. Leak detection equipment shall be set at a percentage of the LFL of the refrigerant and shall be calibrated to the refrigerant employed and the appropriate percentage of gas (25 % maximum) is confirmed. Leak detection fluids are suitable for use with most refrigerants but the use of detergents containing chlorine shall be avoided as the chlorine may react with the refrigerant and corrode the copper pipe-work. If a leak is suspected, all naked flames shall be removed/ extinguished. If a leakage of refrigerant is found which requires brazing, all of the refrigerant shall be recovered from the system, or isolated (by means of shut off valves) in a part of the system remote from the leak. Oxygen free nitrogen (OFN) shall then be purged through the system both before and during the brazing process.

12. Removal and evacuation

When breaking into the refrigerant circuit to make repairs or for any other purpose conventional procedures shall be used. However, it is important that best practice is followed since flammability is a consideration. The following procedure shall be adhered to:

- Remove refrigerant;
- Purge the circuit with inert gas;

- Evacuate;

- Purge again with inert gas;

- Open the circuit by cutting or brazing.

The refrigerant charge shall be recovered into the correct recovery cylinders. The system shall be flushed with OFN to render the unit safe. This process may need to be repeated several times. Compressed air or oxygen shall not be used for this task.

Flushing shall be achieved by breaking the vacuum in the system with OFN and continuing to fill until the working pressure is achieved, then venting to atmosphere, and finally pulling down to a vacuum. This process shall be repeated until no refrigerant is within the system. When the final OFN charge is used, the system shall be vented down to atmospheric pressure to enable work to take place. This operation is absolutely vital if brazing operations on the pipe-work are to take place.

Ensure that the outlet for the vacuum pump is not close to any ignition sources and there is ventilation available.

13. Charging procedures

In addition to conventional charging procedures, the following requirements shall be followed.

Ensure that contamination of different refrigerants does not occur when using charging equipment. Hoses or lines shall be as short as possible to minimise the amount of refrigerant contained in them.

Cylinders shall be kept upright.

Ensure that the refrigeration system is earthed prior to charging the system with refrigerant.

Label the system when charging is complete (if not already).

Warnings(for using R290/R32 refrigerant only)

Extreme care shall be taken not to overfill the refrigeration system. Prior to recharging the system it shall be pressure tested with OFN. The system shall be leak tested on completion of charging but prior to commissioning. A follow up leak test shall be carried out prior to leaving the site.

14.Decommissioning

Before carrying out this procedure, it is essential that the technician is completely familiar with the equipment and all its detail. It is recommended good practice that all refrigerants are recovered safely. Prior to the task being carried out, an oil and refrigerant sample shall be taken in case analysis is required prior to re-use of reclaimed refrigerant. It is essential that electrical power is available before the task is commenced.

- a) Become familiar with the equipment and its operation.
- b) Isolate system electrically.
- c) Before attempting the procedure ensure that:
 - Mechanical handling equipment is available, if required, for handling refrigerant cylinders;
 - All personal protective equipment is available and being used correctly;
 - The recovery process is supervised at all times by a competent person;
 - Recovery equipment and cylinders conform to the appropriate standards.
- d) Pump down refrigerant system, if possible.
- e) If a vacuum is not possible, make a manifold so that refrigerant can be removed from various parts of the system.
- f) Make sure that cylinder is situated on the scales before recovery takes place.
- g) Start the recovery machine and operate in accordance with manufacturer's instructions.
- h) Do not overfill cylinders. (No more than 80 % volume liquid charge).
- i) Do not exceed the maximum working pressure of the cylinder, even temporarily.
- j) When the cylinders have been filled correctly and the process completed, make sure that the cylinders and the equipment are removed from site promptly and all isolation valves on the equipment are closed off.
- k) Recovered refrigerant shall not be charged into another refrigeration system unless it has been cleaned and checked.

15.Labelling

Equipment shall be labelled stating that it has been de-commissioned and emptied of refrigerant. The label shall be dated and signed. Ensure that there are labels on the equipment stating the equipment contains flammable refrigerant.

16.Recovery

When removing refrigerant from a system, either for servicing or decommissioning, it is recommended good

practice that all refrigerants are removed safely.

When transferring refrigerant into cylinders, ensure that only appropriate refrigerant recovery cylinders are employed. Ensure that the correct number of cylinders for holding the total system charge is available. All cylinders to be used are designated for the recovered refrigerant and labelled for that refrigerant (i.e. special cylinders for the recovery of refrigerant). Cylinders shall be complete with pressure relief valve and associated shut-off valves in good working order. Empty recovery cylinders are evacuated and, if possible, cooled before recovery occurs.

The recovery equipment shall be in good working order with a set of instructions concerning the equipment that is at hand and shall be suitable for the recovery of flammable refrigerants. In addition, a set of calibrated weighing scales shall be available and in good working order. Hoses shall be complete with leak-free disconnect couplings and in good condition. Before using the recovery machine, check that it is in satisfactory working order, has been properly maintained and that any associated electrical components are sealed to prevent ignition in the event of a refrigerant release. Consult manufacturer if in doubt.

The recovered refrigerant shall be returned to the refrigerant supplier in the correct recovery cylinder, and the relevant Waste Transfer Note arranged. Do not mix refrigerants in recovery units and especially not in cylinders. If compressors or compressor oils are to be removed, ensure that they have been evacuated to an acceptable level to make certain that flammable refrigerant does not remain within the lubricant. The evacuation process shall be carried out prior to returning the compressor to the suppliers. Only electric heating to the compressor body shall be employed to accelerate this process. When oil is drained from a system, it shall be carried out safely.

Note About Fluorinated Gasses

- Fluorinated greenhouse gases are contained in hermetically sealed equipment. For specific information on the type, the amount and the CO₂ equivalent in tonnes of the fluorinated greenhouse gas(on some models), please refer to the relevant label on the unit itself.
- Installation, service, maintenance and repair of this unit must be performed by a certified technician.
- Product uninstallation and recycling must be performed by a certified technician.

Preparation

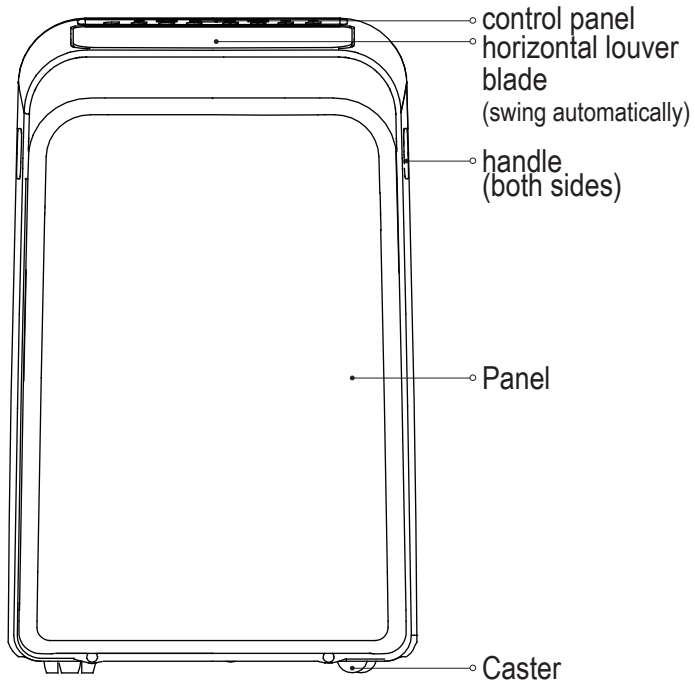

front

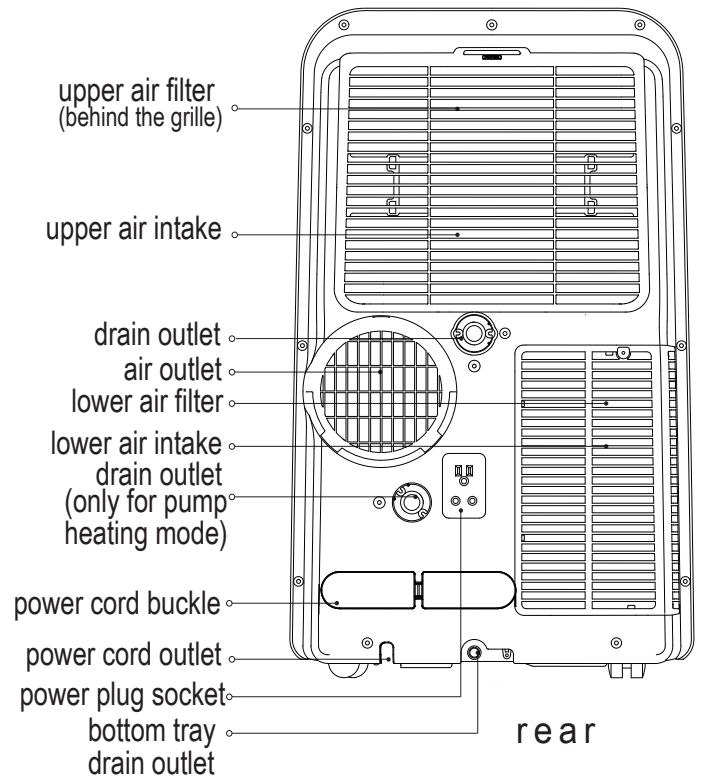

rear

MODEAL A

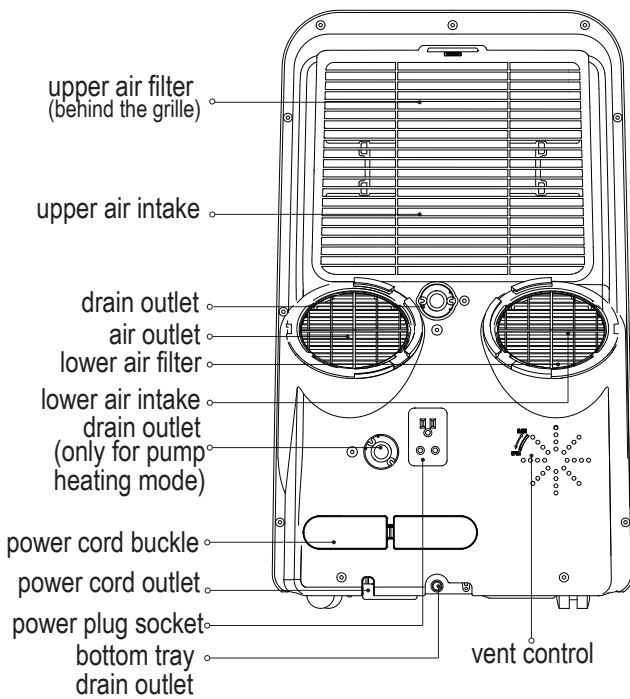

rear

MODEAL B

| Installation

Choosing The Right Location

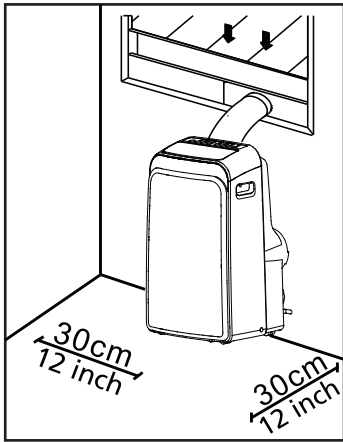

Your installation location should meet the following requirements:

- Make sure that you install your unit on an even surface to minimize noise and vibration.
- The unit must be installed near a grounded plug, and the Collection Tray Drain (found on the back of the unit) must be accessible.
- The unit should be located at least 30cm (12") from the nearest wall to ensure proper air conditioning.
- DO NOT cover the Intakes, Outlets or Remote Signal Receptor of the unit, as this could cause damage to the unit.

Recommend Installation

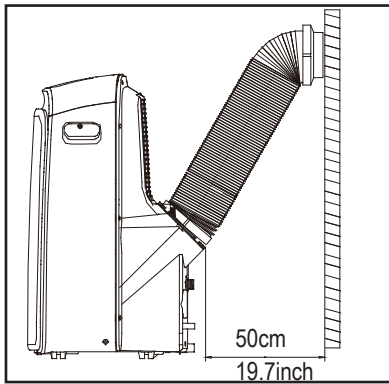

NOTE:

All the illustrations in the manual are for explanation purpose only. Your machine may be slightly different. The actual shape shall prevail.

The unit can be controlled by the unit control panel alone or with the remote controller. This manual does not include Remote Controller Operations, see the <<Remote Control Illustration>> packed with the unit for details.

When there are wide differences between "INSTRUCTION MANUAL" and "Remote control Illustration" on function description, the description on "INSTRUCTION MANUAL" shall prevail.















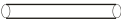

Tools Needed

-Medium Philips screwdriver; -Tape measure or ruler; -Knife or scissors; -Saw (optional, to shorten window adaptor for narrow windows)

Accessories

Check your window size and choose the fit window slider.

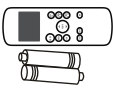
Installation

Part	Description	Quantity	Part	Description	Quantity
	Unit Adaptor	1 pc	 *	Bolt	1 pc
	Exhaust Hose	1 pc	 *	Security Bracket and Screw	1 set
	Window Slider Adaptor	1 pc		Drain Hose	1 pc
	Wall Exhaust Adaptor A (only for wall installation)	1 pc		Drain Hose Adaptor(only for heat pump mode)	1 pc
	Wall Exhaust Adaptor B(with cap) (only for wall installation)	1 pc	 *	Foam Seal A (Adhesive)	2 pc
	Screw and anchor (only for wall installation)	4 set	 *	Foam Seal B (Adhesive)	2 pc
	Window Slider A	1 pc	 *	Foam Seal C (Non-adhesive)	1 pc
	Window Slider B	1 pc		Remote Controller and Battery	1 set
	Power Cord Buckle	1 pc			

NOTE: Items with * are optional. Slight variations in design may occur.

Window Installation Kit

Step One: Preparing the Exhaust Hose assembly
Press the exhaust hose into the window slider adaptor and unit adaptor, clamp automatically by elastic buckles of the adaptors.

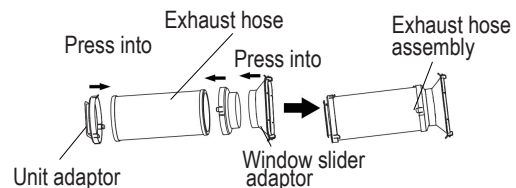

Step Two: Install the Exhaust hose assembly to the unit

Insert unit adaptor of the Exhaust hose assembly into the lower groove of the air outlet of the unit while the hook of the adaptor is aligned with the hole seat of the air outlet and slide down the Exhaust hose assembly along the arrow direction for installation.

Make sure the hook of the adaptor is aligned with the hole seat of the air outlet.

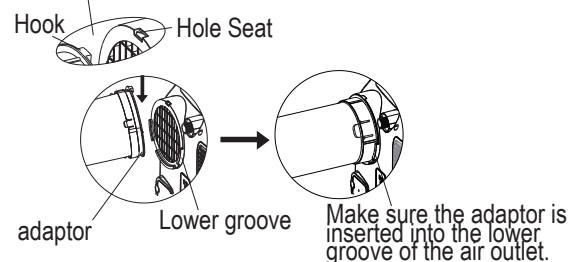

Step Three: Preparing the Adjustable Window Slider

1. Depending on the size of your window, adjust the size of the window slider.
2. If the length of the window requires two window sliders, use the bolt to fasten the window sliders once they are adjusted to the proper length.
3. For some models, if the length of the window requires three window sliders(optional), use two bolts to fasten the window sliders once they are adjusted to proper length.

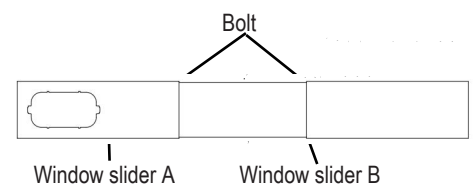

Installation

Note: Once the Exhaust Hose assembly and Adjustable Window Slider are prepared, choose from one of the following installation methods.

Type 1: Hung Window or Sliding Window Installation(optional)

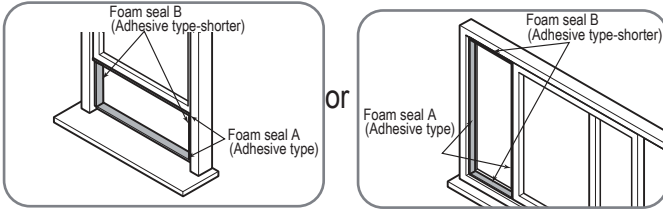

1. Cut the adhesive foam seal A and B strips to the proper lengths, and attach them to the window sash and frame as shown.

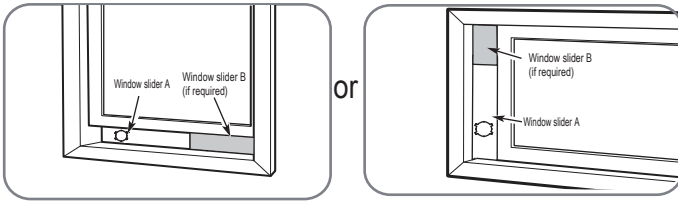

2. Insert the window slider assembly into the window opening.

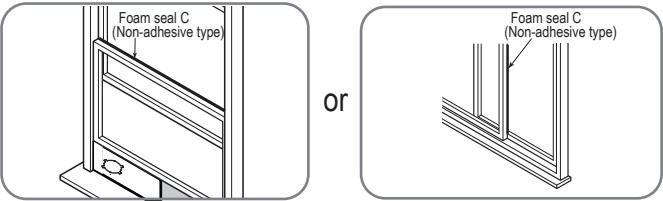

3. Cut the non-adhesive foam seal C strip to match the width of the window. Insert the seal between the glass and the window frame to prevent air and insects from getting into the room.

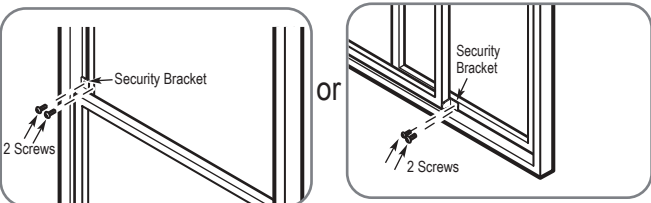

4. If desired, install the security bracket with 2 screws as shown.

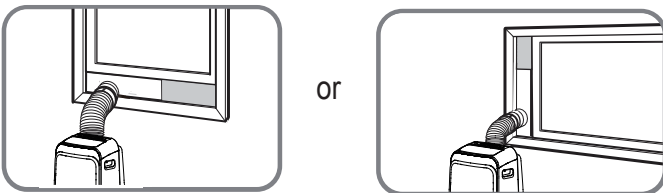

MODEL A

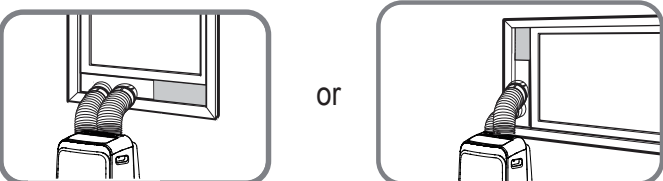

MODEL B

5. Insert the window slider adaptor into the hole of the window slider.

Type 2: Wall Installation(optional)

1. Cut a 125mm (4.9inch) hole into the wall for the Wall Exhaust Adaptor B. 2. Secure the Wall Exhaust Adaptor B to the wall using the four Anchors and Screws provided in the kit. 3. Connect the Exhaust Hose Assembly (with Wall Exhaust Adaptor A) to the Wall Exhaust Adaptor B.

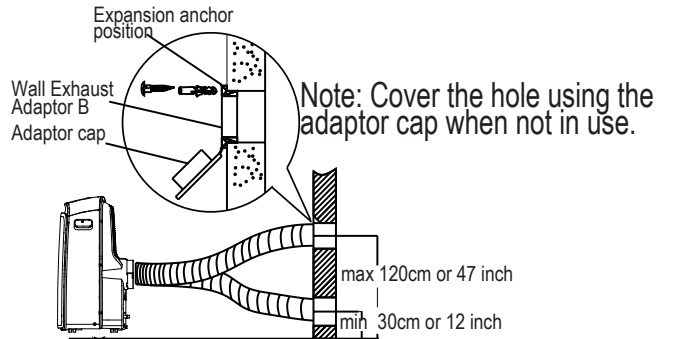

Note: To ensure proper function, DO NOT overextend or bend the hose. Make sure that there is no obstacle around the air outlet of the exhaust hose (in the range of 500mm) in order to the exhaust system works properly. All the illustrations in this manual are for explanation purpose only. Your air conditioner may be slightly different. The actual shape shall prevail.



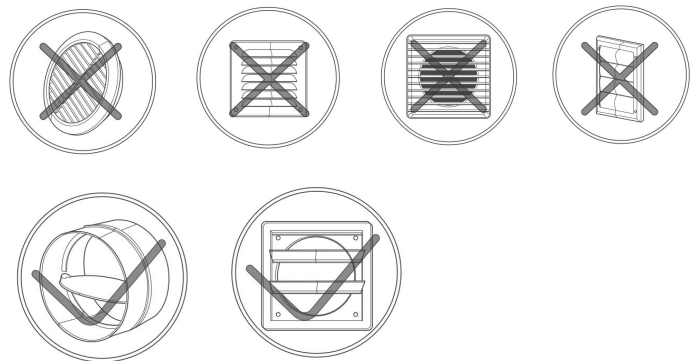

Note: for the usage of the ventilation grille/damper bought from the market, please refer to following signs to ensure sufficient air flow volume





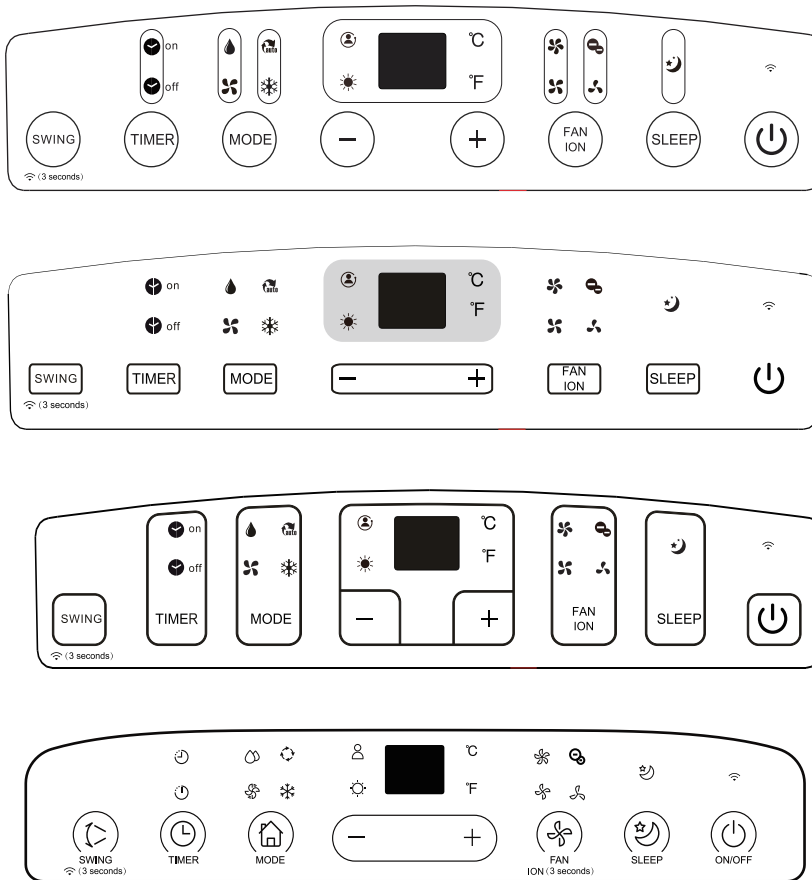















Operation

NOTE: The control panel may be look like one of the followings:



NOTE: On some models  is instead of °F. On some models  (WIRELESS light) is instead of • (power light).
NOTE: Some features (ION, FOLLOW ME, HEAT, WIRELESS etc.) are optional. ION is not applicable for R32/R290 units.

	HEAT mode light		HIGH fan speed light		FOLLOW ME light
	COOL mode light		MED fan speed light		ION light
	FAN mode light		LOW fan speed light		SLEEP light
	DRY mode light		AUTO fan speed light		Degrees Celsius
	AUTO mode light		FILTER light		Degrees Fahrenheit
	WIRELESS light		POWER MANAGEMENT light		LED display

NOTE: The unit you purchased may be look like one of the followings:

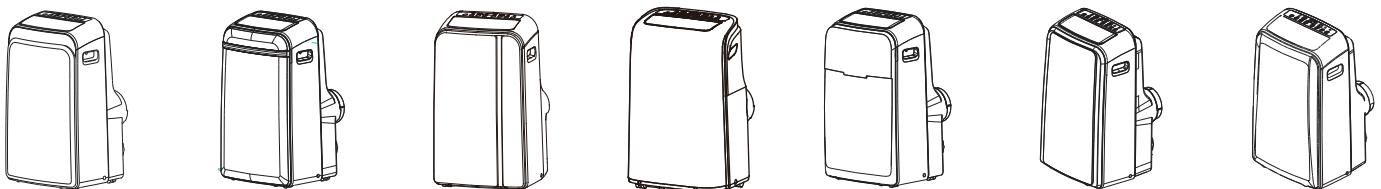

Operation

SWING Swing button

Used to initiate the Auto swing feature. When the operation is ON, press the SWING button can stop the louver at the desired angle.

SWING Wireless button(optional)

(3 seconds)

Used to initiate the Wireless function. For the first time to use Wireless function, press and hold the swing button for 3 seconds to initiate the Wireless connection mode. The LED DISPLAY shows 'AP' to indicate you can set Wireless connection. If connection(router) is successful within 8 minutes, the unit will exit Wireless connection mode automatically and the Wireless indicator illuminates. If connection is failure within 8 minutes, the unit exits Wireless connection mode automatically. After Wireless connection is successful, you can press and hold SWING and DOWN (-) buttons at the same time for 3 seconds to turn off Wireless function and the LED DISPLAY shows 'OF' for 3 seconds, press SWING and UP(+) buttons at the same time to turn on Wireless function and the LED DISPLAY shows 'ON' for 3 seconds.
NOTE: When you restart the Wireless function, it may take a period of time to connect to the network automatically.

TIMER Timer button

Used to initiate the AUTO ON start time and AUTO OFF stop time program, in conjunction with the + & - buttons. The timer on/off indicator light illuminates under the timer on/off settings.

MODE Mode button

Selects the appropriate operating mode. Each time you press the button, a mode is selected in a sequence that goes from AUTO), COOL, DRY, FAN and HEAT (cooling only models without). The mode indicator light illuminates under the different mode settings.

+ Up (+) and Down (-) buttons

Used to adjust (increasing/decreasing) temperature settings in 1°C/1°F (or 2 °F) increments in a range of 17°C/62°F to 30°C/86°F (or 88°F) or the TIMER setting in a range of 0~24hrs.

NOTE: The control is capable of displaying temperature in degrees Fahrenheit or degrees Celsius. To convert from one to the other, press and hold the Up and Down buttons at the same time for 3 seconds.

FAN
ION

Fan/Ion button(Ion is optional)

Control the fan speed. Press to select the fan speed in four steps-LOW, MED, HIGH and AUTO. The fan speed indicator light illuminates under different fan settings. When select AUTO fan speed, all the fan indicator lights turn dark. On some models, when select AUTO fan speed, all the fan indicator lights illuminante(optional).
NOTE: Press this button for 3 seconds to initiate ION feature. The ion generator is energized and will help to remove pollen and impurities from the air, and trap them in the filter. Press it for 3 seconds again to stop the ION feature.

SLEEP Sleep(Eco) button

Used to initiate the SLEEP/ECO operation.



Power button

Power switch on/off.



LED display

Shows the set temperature in °C or °F("°F" no display for some models) and the Auto-timer settings. While on DRY and FAN modes, it shows the room temperature.

Shows Error codes and protection code:

E1-Room temperature sensor error.

E2-Evaporator temperature sensor error.

E3-Condenser temperature sensor error (on some models).

E4-Display panel communication error.

EC-Refrigerant leakage detection malfunction (on some models).

P1-Bottom tray is full--Connect the drain hose and drain the collected water away.If protection repeats,call for service.

Note: When one of the above malfunctions occurs, turn off the unit, and check for any obstructions. Restart the unit, if the malfunction is still present, turn off the unit and unplug the power cord. Contact the manufacturer or its service agents or a similar qualified person for service.

Exhaust hose installation

The exhaust hose and adaptor must be installed or removed in accordance with the usage mode.

For COOL,HEAT(heat pump type) or AUTO mode must be installed exhaust hose.

For FAN,DEHUMIDIIFY or HEAT(electrical heat type) mode must be removed exhaust hose.

| Operation

Operation Instructions

COOL operation

- Press the "MODE" button until the "COOL" indicator light comes on.
- Press the ADJUST buttons "+" or "-" to select your desired room temperature. The temperature can be set within a range of 17°C~30°C/62°F~86°F(or 88°F).
- Press the "FAN SPEED" button to choose the fan speed.

HEAT operation(cooling only models without)

- Press the "MODE" button until the "HEAT" indicator light comes on.
- Press the ADJUST buttons "+" or "-" to select your desired room temperature. The temperature can be set within a range of 17°C~30°C/62°F~86°F(or 88°F).
- Press the "FAN SPEED" button to choose the fan speed. For some models, the fan speed can not be adjusted under HEAT mode.

DRY operation

- Press the "MODE" button until the "DRY" indicator light comes on.
- Under this mode, you cannot select a fan speed or adjust the temperature. The fan motor operates at LOW speed.
- Keep windows and doors closed for the best dehumidifying effect.
- Do not put the duct to window.

AUTO operation

- When you set the air conditioner in AUTO mode, it will automatically select cooling, heating(cooling only models without), or fan only operation depending on what temperature you have selected and the room temperature.
 - The air conditioner will control room temperature automatically round the temperature point set by you.
 - Under AUTO mode, you can not select the fan speed.
- NOTE: Under AUTO mode, both the AUTO mode and the actual operation mode indicator lights illuminate for some models.

FAN operation

- Press the "MODE" button until the "FAN" indicator light comes on.
- Press the "FAN SPEED" button to choose the fan speed. The temperature can not be adjusted.
- Do not put the duct to window.

TIMER operation

- When the unit is on, press the Timer button will initiate the Auto-off stop program, the TIMER OFF indicator light illuminates. Press the UP or down button to select the desired time. Press the TIMER button again within 5 seconds, the Auto-on start program is initiated. And the TIMER ON indicator light illuminates. Press the up or down button to select the desired Auto-on start time.

- When the unit is off, press the Timer button to initiate the Auto-on start program, press it again within 5 seconds will initiate the Auto-off stop program.
- Press or hold the UP or DOWN button to change the Auto time by 0.5 hour increments, up to 10 hours, then at 1 hour increments up to 24 hours. The control will count down the time remaining until start.
- The system will automatically revert back to display the previous temperature setting if there is no operation in a 5 seconds period.
- Turning the unit ON or OFF at any time or adjusting the timer setting to 0.0 will cancel the Auto Start/Stop timer program.

SLEEP(ECO) operation

- Press this button, the selected temperature will increase (cooling) or decrease(heating) by 1°C/2°F(or 1°F) 30 minutes. The temperature will then increase (cooling) or decrease (heating) by another 1°C/2°F(or 1°F) after an additional 30 minutes. This new temperature will be maintained for 7 hours before it returns to the originally selected temperature. This ends the Sleep/Eco mode and the unit will continue to operate as originally programmed.

NOTE: This feature is unavailabe under FAN or DRY mode.

Other features

FOLLOW ME/TEMP SENSING feature(optional)

NOTE:This feature can be activated from the remote control ONLY. The remote control serves as a remote thermostat allowing for the precise temperature control at its location. To activate the Follow Me/Temp Sensing feature, point the remote control towards the unit and press the Follow Me/Temp Sensing button. The remote control will send this signal to the air conditioner until press the Follow Me/Temp Sensing button again. If the unit does not receive the Follow Me/Temp Sensing signal during any 7 minutes interval, the unit will exit the Follow Me/Temp Sensing mode.

NOTE: This feature is unavailabe under FAN or DRY mode.

AUTO-RESTART

If the unit breaks off unexpectedly due to the power cut,it will restart with the previous function setting automatically when the power resumes.

AIR FLOW DIRECTION ADJUSTMENT

The louver can be adjusted automatically. Adjust the air flow direction automatically:

- When the Power is ON, the louver opens fully.
- Press the SWING button on the panel or remote controller to initiate the Auto swing feature. The louver will swing up and down automatically.
- Please do not adjust the louver manually.

Operation

WAIT 3 MINUTES BEFORE RESUMING OPERATION
 After the unit has stopped, it can not be restarted operation in the first 3 minutes. This is to protect the unit. Operation will automatically start after 3 minutes.

POWER MANAGEMENT feature(on some models)
 When the ambient temperature is lower than the setting temperature for a period of time, the unit will be automatically operate power management feature. The compressor and fan motor stop. When the ambient temperature is higher than the setting temperature, the unit will be automatically quit the power management feature. The compressor and (or) fan motor run.

NOTE: For unit with power management light, the light will illuminate under this feature.

Water drainage

-During dehumidifying modes, remove the upper drain plug from the back of the unit, install the drain connector (5/8" universal female mender) with 3/4" hose(locally purchased). For the models without drain connector, just attach the drain hose to the hole. Place the open end of the hose directly over the drain area in your basement floor.

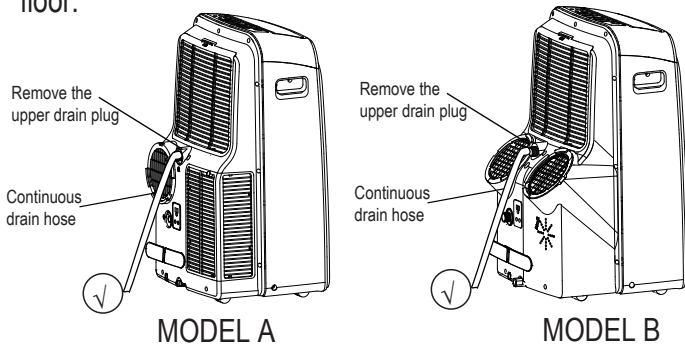

-During heating pump mode, remove the lower drain plug from the back of the unit, install the drain connector(5/8" universal female mender) with 3/4" hose(locally purchased). For the models without drain connector, just attach the drain hose to the hole. Place the open end of the Hose adaptor directly over the drain area in your basement floor.

NOTE: Make sure the hose is secure so there are no leaks. Direct the hose toward the drain, making sure that there are no kinks that will stop the warter flowing. Place the end of the hose into the drain and make sure the end of the hose is down to let the water flow smoothly. (See Figs with ✓). Do never let it up. (See Figs with ✗). When the continuous drain hose is not used, ensure that the corresponding drain plug and knob are installed firmly to prevent leakage.

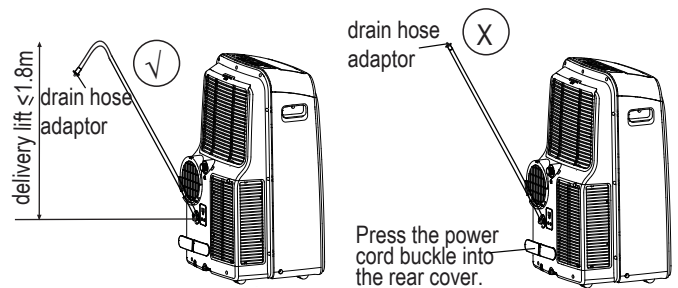
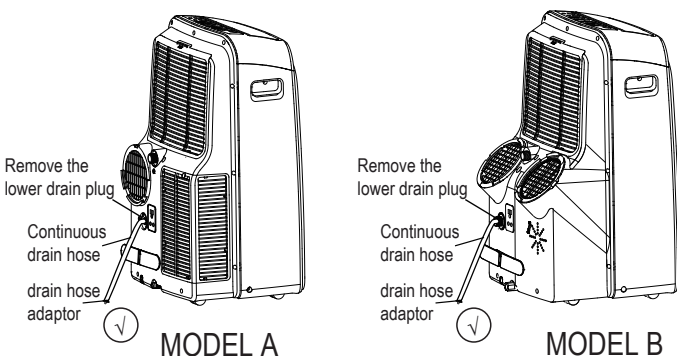

-When the water level of the bottom tray reaches a predetermined level, the unit beeps 8 times, the digital display area shows "P1". At this time the air conditioning/dehumidification process will immediately stop. However, the fan motor will continue to operate(this is normal). Carefully move the unit to a drain location, remove the bottom drain plug and let the water drain away. Reinstall the bottom drain plug and restart the machine until the "P1" symbol disappears. If the error repeats, call for service. **NOTE:** Be sure to reinstall the bottom drain plug firmly to prevent leakage before using the unit.

Maintenance

! WARNING:

- Always unplug the unit before cleaning or servicing.
- DO NOT use flammable liquids or chemicals to clean the unit.
- DO NOT wash the unit under running water. Doing so causes electrical danger.
- DO NOT operate the machine if the power supply was damaged during cleaning. A damaged power cord must be replaced with a new cord from the manufacturer.

Clean the Air Filter

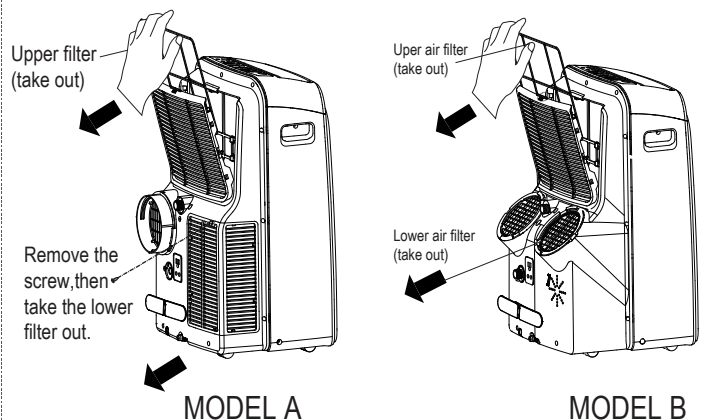

Remove the air filter

! CAUTION

DO NOT operate the unit without filter because dirt and lint will clog it and reduce performance.

Maintenance

Maintenance Tips

- Be sure to clean the air filter every 2 weeks for optimal performance.
- The water collection tray should be drained immediately after P1 error occurs, and before storage to prevent mold.
- In households with animals, you will have to periodically wipe down the grill to prevent blocked airflow due to animal hair.

Clean the Unit

Clean the unit using a damp, lint-free cloth and mild detergent. Dry the unit with a dry, lint-free cloth.

Store the unit when not in use

-Drain the unit's water collection tray according to the instructions in the following section.

-Run the appliance on FAN mode for 12 hours in a warm room to dry it and prevent mold.

-Turn off the appliance and unplug it.

-Clean the air filter according to the instructions in the previous section. Reinstall the clean, dry filter before storing.

-Remove the batteries from the remote control.

Be sure to store the unit in a cool, dark place. Exposure to direct sunshine or extreme heat can shorten the lifespan of the unit.

NOTE: The cabinet and front may be dusted with an oil-free cloth or washed with a cloth dampened in a solution of warm water and mild liquid dishwashing detergent. Rinse thoroughly and wipe dry. Never use harsh cleansers, wax or polish on the cabinet front. Be sure to wring excess water from the cloth before wiping around the controls. Excess water in or around the controls may cause damage to the unit.

Faults Diagnosis

Please check the machine according to the following form before asking for maintenance:

Problem	Possible Cause	Troubleshooting
Unit does not turn on when pressing ON/OFF button	P1 Error Code	The Water Collection Tray is full. Turn off the unit, drain the water from the Water Collection Tray and restart the unit.
	In COOL mode: room temperature is lower than the set temperature	Reset the temperature
Unit does not cool well	The air filter is blocked with dust or animal hair	Turn off the unit and clean the filter according to instructions
	Exhaust hose is not connected or is blocked	Turn off the unit, disconnect the hose, check for blockage and reconnect the hose
	The unit is low on refrigerant	Call a service technician to inspect the unit and top off refrigerant
	Temperature setting is too high	Decrease the set temperature
	The windows and doors in the room are open	Make sure all windows and doors are closed
	The room area is too large	Double-check the cooling area
The unit is noisy and vibrates too much	There are heat sources inside the room	Remove the heat sources if possible
	The ground is not level	Place the unit on a flat, level surface
The unit makes a gurgling sound	The air filter is blocked with dust or animal hair	Turn off the unit and clean the filter according to instructions
	This sound is caused by the flow of refrigerant inside the unit	This is normal

| Design and Compliance Notes

Design Notice

The design and specifications are subject to change without prior notice for product improvement. Consult with the sales agency or manufacturer for details. Any updates to the manual will be uploaded to the service website, please check for the latest version.

Energy Rating Information

The Energy Rating for this unit is based on an installation using an un-extended exhaust duct without window slider adaptor or wall exhaust adaptor A (as shown in the Installation section of this manual).

Unit Temperature Range

Mode	Temperature Range
Cool	17-35°C (62-95°F)
Dry	13-35°C (55-95°F)
Heat(pump heat mode)	5-30°C (41-86°F)
Heat(electrical heat mode)	≤ 30°C (86°F)

NOTE: To be in compliance EN 61000-3-11, the product MPPDB-12HRN7-QB6G1 shall be connected only to a supply of the system impedance: $|Z_{sys}|=0.348$ ohms or less, the product MPPDB-12CRN7-QB6G1 shall be connected only to a supply of the system impedance: $|Z_{sys}|=0.362$ ohms or less. Before connect the product to public power network, please consult your local power supply authority to ensure the power network meet above requirement.

| Sociable Remark

When using this unit in the European countries, the following information must be followed:

DISPOSAL: Do not dispose this product as unsorted municipal waste. Collection of such waste separately for special treatment is necessary.

It is prohibited to dispose of this appliance in domestic household waste.

For disposal, there are several possibilities:

- A) The municipality has established collection systems, where electronic waste can be disposed of at least free of charge to the user.
- B) When buying a new product, the retailer will take back the old product at least free of charge.
- C) The manufacture will take back the old appliance for disposal at least free of charge to the user.
- D) As old products contain valuable resources, they can be sold to scrap metal dealers.

Wild disposal of waste in forests and landscapes endangers your health when hazardous substances leak into the ground-water and find their way into the food chain.

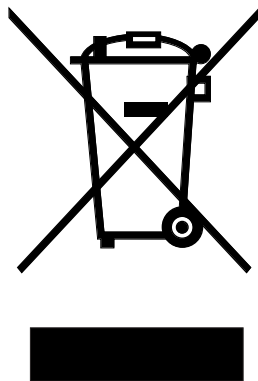

Midea Europe GmbH
Ludwig-Erhard-Straße 14
65760 Eschborn
Tel 06196-9020 0
Email info-meg@midea.com



Draagbare airconditioner (Lokale airconditioner) Handleiding

Bedankt voor het kopen van onze draagbare airconditioner
Lees deze handleiding aandachtig door voordat u uw airconditioner gebruikt
en bewaar hem voor toekomstige referentie.
LEES EN BEWAAR DEZE INSTRUCTIES!

Veiligheidsmaatregelen.....	2
Let op.....	3
Waarschuwingen (alleen voor gebruik met R290/R32 koelmiddel)	4
Vorbereiding.....	9
Installatie.....	10
Werking.....	13
Onderhoud.....	18
Foutdiagnose	18
Ontwerp- en conformiteit-aantekeningen.....	19
Sociale Opmerking	20

| Veiligheidsmaatregelen



Dit symbool geeft aan dat als de instructies genegeerd worden dit de dood of ernstig letsel kan veroorzaken.



WAARSCHUWING: Om dood of ernstig letsel van de gebruiker en andere mensen te voorkomen, of schade aan het toestel te voorkomen, dient u de instructies te volgen. Incorrect gebruik door het negeren van instructies kan leiden tot dood, letsel of schade.

- De installatie moet worden uitgevoerd volgens de installatie-instructies. Foutieve installatie kan leiden tot waterlekage, elektrische schokken of brand.
- Gebruik alleen de meegeleverde accessoires en onderdelen en specifieke gereedschappen voor de installatie. Het gebruiken van niet-standaard onderdelen kan leiden tot waterlekage, elektrische schokken, brand en letsel of schade aan eigendommen. -Verzeker je ervan dat het stopcontact dat u gebruikt, geaard is en de juiste spanning heeft. Het netsnoer is uitgerust met een driepolige aardingsstekker om u te beschermen tegen schokken. Informatie over de spanning vind je terug op het naamplaatje van het apparaat.
- Gebruik je apparaat enkel in een goed geaard stopcontact. Als het stopcontact dat je wilt gebruiken onvoldoende geaard is of beschermd wordt door een tijdvertragingzekerings of stroomonderbreker (de benodigde zekerings of stroomonderbreker wordt bepaald aan de hand van de maximale stroomsterkte van het apparaat.) De maximale stroomsterkte wordt aangegeven op het naamplaatje op het apparaat), laat dan een gekwalificeerde elektricien het juiste stopcontact installeren.
- Installeer het apparaat op een vlak, stevig oppervlak. Als u dit niet doet, kan dit leiden tot schade of overmatig lawaai en trillingen.
- Het apparaat mag niet belemmerd worden om een goede werking te garanderen en de veiligheidsrisico's te beperken. -Wijzig de lengte van het netsnoer NIET of gebruik geen verlengsnoer om het apparaat van stroom te voorzien.
- Gebruik NOOIT een stopcontact samen met andere elektrische apparaten. Een foute stroomvoorziening kan brand of een elektrische schok tot gevolg hebben.
- Plaats uw airconditioner NIET in een natte ruimte zoals een badkamer of een wasruimte. Te veel blootstelling aan water kan ervoor zorgen dat de elektrische componenten kortsluiten.
- Plaats het apparaat NIET op een locatie die kan worden blootgesteld aan brandbaar gas, omwille van het brandgevaar. -Het apparaat beschikt over wielen om het verplaatsen te vergemakkelijken. Zorg ervoor dat u de wielen niet op een dik tapijt gebruikt of over voorwerpen rolt, omdat dit het apparaat kan laten omvallen.
- Bedien een apparaat NIET als het viel of beschadigd is.
- Het apparaat met elektrische verwarming moet minstens 1 meter ruimte hebben ten opzichte van ontvlambare materialen. - Raak het apparaat niet aan met natte of vochtige handen of op blote voeten.
- Als de luchtontvochtiger tijdens het gebruik omviel, moet je het apparaat uitschakelen en onmiddellijk de stekker uit het stopcontact trekken. Inspecteer het apparaat op zicht om er zeker van te zijn dat er geen schade is. Als je vermoedt dat het apparaat beschadigd is, neem dan contact op met een monteur of de klantenservice voor bijstand.
- Tijdens een onweer moet de stroom worden afgesloten om schade aan het apparaat ten gevolge van bliksem te voorkomen. -Je airconditioner moet op een zodanige manier worden gebruikt dat deze beschermd is tegen vocht, bijv. condensatie, opspattend water, etc. Plaats of bewaar je airconditioner niet op een plaats waar deze in water of een andere vloeistof kan vallen of worden getrokken. Trek de stekker onmiddellijk uit als dit gebeurt.
- Alle bedrading moet strikt worden uitgevoerd in overeenstemming met het bedradingsschema binnenin het apparaat. -De printplaat (PCB) van het apparaat is ontworpen met een zekerings om overstroombeveiliging te voorzien. De specificaties van de zekerings staan afgedrukt op de printplaat, bijvoorbeeld: T 3.15A/250V, enz.

| Voorzorgen

Voorzorgen

- Dit apparaat kan worden gebruikt door kinderen van 8 jaar en ouder en personen met verminderde fysieke, sensorische of mentale capaciteiten of gebrek aan ervaring en kennis als zij onder toezicht staan of instructies gekregen hebben over het gebruik van het apparaat op een veilige manier en de betrokken gevaren begrijpen. Kinderen mogen niet met het apparaat spelen. Reiniging en gebruikersonderhoud mag niet door kinderen worden gedaan als ze niet onder toezicht staan (van toepassing voor Europese landen)
- Dit apparaat is niet bedoeld voor gebruik door personen (inclusief kinderen) met beperkte fysieke, sensorische of mentale capaciteiten of gebrek aan ervaring en kennis, tenzij ze onder toezicht staan of instructies gekregen hebben over het gebruik van het apparaat door een persoon die verantwoordelijk is voor hun veiligheid. (van toepassing voor alle landen behalve Europese landen)
- Kinderen moeten onder toezicht staan om er zeker van te zijn dat niet met het apparaat spelen. Kinderen moeten steeds onder toezicht staan in de buurt van het apparaat
- Als het netsnoer beschadigd is, moet het worden vervangen door de fabrikant, zijn onderhoudsvertegenwoordiger of personen met vergelijkbare kwalificaties om gevaar te voorkomen.
- Voor het reinigen of ander onderhoud, moet het apparaat losgekoppeld worden van de stroomvoorziening. - Verwijder geen vaste deksels. Gebruik dit apparaat nooit als het niet goed werkt of als het viel of beschadigd is.
- Leg het snoer niet onder een tapijt. Bedek het snoer niet met vloerkleden, -lopers of gelijkaardige vloerbekleding. Leid het snoer niet onder meubels of apparaten. Leg het snoer uit de buurt van het verkeersgebied en waar men er niet kan over struikelen.
- Gebruik het apparaat niet als het een beschadigd snoer, stekker, zekering of stroomonderbreker heeft. Voer het apparaat af of retourneer het naar een erkend servicepunt voor nazicht en/of herstelling.
- Om het risico op brand of elektrische schokken te verminderen mag je deze ventilator niet gebruiken met een snelheidsstuurtoestel in vaste toestand.
- Het apparaat moet geïnstalleerd worden volgens de nationale bedradingsvoorschriften.
- Voor onderhoud of herstelling van dit apparaat neem je contact op met de bevoegde servicemonteur.
- Contacteer de geautoriseerde installateur voor installatie van dit apparaat.
- Bedek of blokkeer de inlaat- of uitlaatroosters niet.
- Gebruik dit product niet voor andere functies dan degene die in deze handleiding beschreven worden -Vóór het reinigen moet je de stroom uitschakelen en het apparaat loskoppelen.
- Sluit de stroom af als er vreemde geluiden, geuren of rook uit komen.
- Gebruik alleen je vingers om op de toetsen op het bedieningspaneel te drukken.
- Verwijder geen vaste deksels. Gebruik dit apparaat nooit als het niet goed werkt of als het viel of beschadigd is.
- Bedien of stop het apparaat niet door de stekker in te steken of uit te trekken.
- Gebruik geen gevaarlijke chemicaliën om schoon te maken of laat deze niet in contact komen met het apparaat. Gebruik de eenheid niet in de nabijheid van brandbare stoffen of dampen zoals alcohol, insecticiden, benzine, enz. - Vervoer je airconditioner altijd in een verticale positie en plaats hem tijdens gebruik op een stabiele, vlakke ondergrond.
- Neem altijd contact op met een bevoegd persoon om reparaties uit te voeren. Als het netsnoer beschadigd is moet het worden vervangen door een nieuw netsnoer dat verkregen werd van de fabrikant van het product en niet worden gerepareerd. -Houd de stekker vast aan het uiteinde van de stekker wanneer je hem uit trekt.
- Schakel het product uit wanneer het niet in gebruik is.

Waarschuwingen (alleen voor gebruik met R290/R32 koelmiddel)

- Gebruik geen middelen om het ontdooiproces te versnellen of om schoon te maken, anders dan degenen die aanbevolen zijn door de fabrikant. -Je moet het apparaat opbergen in een ruimte zonder continu werkende ontstekingsbronnen (bijvoorbeeld: open vuur, een werkend gastoestel of een werkende elektrische verwarming).
- Niet doorboren of verbranden.
- Weet dat de koelmiddelen mogelijk geurloos zijn.
- Toestel 12000 btu/h dient geïnstalleerd, gebruikt en bewaard te worden in een kamer met een vloeroppervlakte groter dan 11 m².
Toestel 9000 btu/h , 10000 btu/h dient geïnstalleerd, gebruikt en be -
waard te worden in een kamer met een vloeroppervlakte groter dan 10 m².
- Het naleven van de nationale gasvoorschriften moet worden verzekerd.
- Belemmer ventilatieopeningen niet
- Het apparaat moet zo worden opgeslagen dat mechanische schade vermeden wordt.
- Een waarschuwing dat het apparaat moet worden opgeslagen in een goed geventileerde ruimte waarvan de grootte overeenkomt met de ruimte die is gespecificeerd voor gebruik.
- Iedereen die betrokken is bij het werken aan of openen in een koudemiddelcircuit, moet in het bezit zijn van een geldig certificaat van een door de industrie geaccrediteerde beoordelingsautoriteit, die hun bevoegdheid om koelmiddelen veilig te behandelen in overeenstemming met een door de branche erkende beoordelingspecificatie autoriseert.
- Onderhoud mag alleen worden uitgevoerd zoals aanbevolen door de fabrikant van de apparatuur. Onderhoud en herstellingen waarvoor de assistentie van ander bekwaam personeel vereist is, moeten worden uitgevoerd onder toezicht van de persoon die bevoegd is voor het gebruik van ontvlambare koelmiddelen.





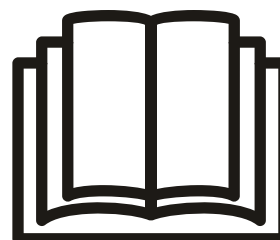

Let op: Risico op brand / ontvlambare materialen
(Alleen vereist voor R32/R290-apparaten)



BELANGRIJKE OPMERKING: Lees deze handleiding zorgvuldig door voordat je, je nieuwe luchtontvochtiger installeert of gebruikt. Bewaar deze handleiding voor toekomstige referentie.

Uitleg van de symbolen die op het apparaat worden weergegeven (het apparaat gebruikt alleen R32/R290 koelmiddel):

	WAARSCHUWING	Dit symbool geeft aan dat dit apparaat een ontvlambaar koelmiddel gebruikt. Als het koelmiddel lekt en wordt blootgesteld aan een externe ontstekingsbron, bestaat de kans op brand
	LET OP	Dit symbool geeft aan dat de bedieningshandleiding zorgvuldig moet worden gelezen.
	LET OP	Dit symbool geeft aan dat servicepersoneel deze apparatuur moet hanteren met verwijzing naar de installatiehandleiding.
	LET OP	Dit symbool duidt op de aanwezigheid van informatie, zoals de bedieningshandleiding of installatiehandleiding.

| Waarschuwingen (alleen voor gebruik met R290/R32 koelmiddel)

1. Vervoer van apparatuur die ontvlambare koelmiddelen bevat. Zie transportvoorschriften
2. Het markeren van apparatuur met behulp van borden
Zie lokale voorschriften.
3. Afvoer van apparatuur die ontvlambare koelmiddelen gebruikt. Zie nationale voorschriften.
4. Opslag van apparatuur/apparaten
De apparatuur moet opgeslagen worden in overeenstemming met de instructies van de fabrikant.
5. Opslag van verpakte (niet-verkochte) apparatuur
De opslagpakket beveiliging moet zodanig vervaardigd zijn dat mechanische schade aan de apparatuur in de verpakking geen lekkage van de koelmiddelvulling veroorzaakt.
Het maximale aantal apparaten dat samen mag worden opgeslagen, wordt bepaald door lokale voorschriften.
6. Informatie over onderhoud
 - 1) Controles van het gebied
Alvorens met werkzaamheden aan systemen met brandbare koelmiddelen te beginnen, zijn veiligheidscontroles nodig om ervoor te zorgen dat het ontstekingsrisico tot een minimum wordt beperkt. Voor herstellingen aan het koelsysteem moeten de volgende voorzorgsmaatregelen in acht worden genomen alvorens werkzaamheden aan het systeem te starten.
 - 2) Werkprocedure
De werkzaamheden moeten worden uitgevoerd volgens een gecontroleerde procedure om het risico op aanwezigheid van een ontvlambaar gas of damp terwijl het werk wordt uitgevoerd tot een minimum te herleiden.
 - 3) Algemeen werkgebied
Al het onderhoudspersoneel en anderen die in de omgeving werkzaam zijn, moeten worden geïnstrueerd over de aard van het werk dat wordt uitgevoerd. Werken in besloten ruimten moet worden vermeden. Het gebied rond de werkruimte zal worden afgesloten. Zorg ervoor dat de omstandigheden in het gebied veilig zijn door het beheren van ontvlambaar materiaal.
 - 4) Controleren op aanwezigheid van koelmiddel
Het gebied moet vóór en tijdens het werk worden gecontroleerd met een geschikte koelmiddeldetector, om te verzekeren dat de monteur op de hoogte is van potentieel ontvlambare atmosferen. Zorg ervoor dat de gebruikte lekdetectieapparatuur geschikt is voor gebruik met ontvlambare koelmiddelen, d.w.z. niet-vonkend, adequaat afgedicht of

intrinsiek veilig.

- 5) Aanwezigheid van een brandblusser
Als er warm werk moet worden uitgevoerd op de koelapparatuur of daarmee samenhangende onderdelen, moet een geschikt brandblusapparatuur beschikbaar zijn. Zorg voor een droog poeder of CO₂ brandblusser naast het laadgebied.
- 6) Geen ontstekingsbronnen
Iemand die werkzaamheden uitvoert met betrekking tot een koelsysteem waarbij pijpwerk dat brandbaar koelmiddel bevat of bevatte wordt blootgesteld, moet alle ontstekingsbronnen op een zodanige manier gebruiken dat dit niet kan leiden tot het risico op een brand of Alle mogelijke ontstekingsbronnen, inclusief het roken van sigaretten, moeten op voldoende afstand gehouden worden van de plaats van installatie, herstelling, verwijdering en afvoer, gedurende dewelke mogelijk ontvlambaar koelmiddel kan worden vrijgegeven in de omliggende ruimte. Voordat het werk uitgevoerd wordt, moet het gebied rond de apparatuur worden gecontroleerd om er zeker van te zijn dat er geen gevaar op ontvlaming of ontstekingsrisico's zijn. Er worden ook Niet Roken borden geplaatst.
- 7) Geventileerde ruimte
Zorg ervoor dat het gebied buiten is of dat het voldoende geventileerd wordt voordat het systeem wordt geopend of wanneer er sprake is van warm werk. Gedurende de periode dat de werkzaamheden worden uitgevoerd, moet er ventilatie zijn. De ventilatie moet veilig elk vrijgekomen koelmiddel verspreiden en bij voorkeur het uitwendig in de atmosfeer uitstoten.
- 8) Controles van de koelapparatuur
Als er elektrische onderdelen worden gewijzigd, moeten deze geschikt zijn voor het doel en de juiste specificatie hebben. De onderhouds- en service-richtlijnen van de fabrikant moeten steeds worden gevolgd. Raadpleeg bij twijfel de technische dienst van de fabrikant voor bijstand. De volgende controles moeten worden uitgevoerd op installaties die ontvlambare koelmiddelen gebruiken:
Dat de laadgrootte is in overeenstemming met de grootte van de ruimte waarin de koelmiddel bevattende onderdelen geïnstalleerd zijn;
Dat de ventilatieapparatuur en -uitlaten adequaat werken en niet belemmerd worden;
Als een indirect koelcircuit wordt gebruikt, moet het secundaire circuit worden gecontroleerd op de aanwezigheid van koelmiddel; De markering op de apparatuur is zichtbaar en leesbaar. Markeringen en tekens die onleesbaar zijn, moeten worden

| Waarschuwingen (alleen voor gebruik met R290/R32 koelmiddel)

gecorrigeerd;

Koelleidingen of -onderdelen worden geïnstalleerd op een plaats waar het onwaarschijnlijk is dat ze worden blootgesteld aan een stof die koelmiddel bevattende componenten kan aantasten, tenzij de componenten zijn vervaardigd van materialen die inherent bestand zijn tegen corrosie of die op geschikte wijze beschermd zijn tegen het zodanig gecorrodeerd worden.

6. Nakijken van elektrische toestellen

Herstelling en onderhoud van elektrische componenten omvat initiële veiligheidscontroles en inspectieprocedures voor onderdelen. Als er een storing is die de veiligheid in gevaar kan brengen, mag er geen elektrische voeding op het circuit worden aangesloten totdat het naar tevredenheid afgehandeld werd. Als de fout niet onmiddellijk kan worden gecorrigeerd maar het noodzakelijk is om door te gaan, moet een adequate tijdelijke oplossing worden gebruikt. Dit zal worden gemeld aan de eigenaar van de apparatuur, zodat alle partijen hierover geadviseerd zijn.

Initiële veiligheidscontroles omvatten:

Dat condensatoren worden ontladen: dit moet op een veilige manier gebeuren om vonkvorming te voorkomen;

Dat er geen elektrische componenten en bedrading waar spanning op zit worden blootgesteld tijdens het opladen, herstellen of zuiveren van het systeem; Dat er continuïteit is van aarding.

7. Herstellingen aan verzegelde onderdelen

1) Tijdens herstellingen aan verzegelde onderdelen moeten alle elektrische voorzieningen losgekoppeld worden van de apparatuur waaraan wordt gewerkt voordat de verzegelde bedekkingen, enz. verwijderd worden. Als het absoluut nodig is om een elektrische voeding te hebben tijdens onderhoudswerkzaamheden, dan moet er zich een permanent werkende vorm van lekdetectie op het meest kritieke punt bevinden om te waarschuwen voor een potentieel gevaarlijke situatie.

2) In het bijzonder moet er aandacht worden besteed aan het volgende om ervoor te zorgen dat door te werken aan elektrische onderdelen, de behuizing niet op zo'n manier wordt gewijzigd dat het beschermingsniveau hierdoor beïnvloed wordt. Dit is inclusief schade aan kabels, overmatig aantal aansluitingen, terminals die niet werden gemaakt volgens de oorspronkelijke specificatie, schade aan afdichtingen, foutieve aansluiting van wartels, enz. Zorg ervoor dat het apparaat veilig gemonteerd is. Zorg ervoor dat afdichtingen of afdichtingsma-

terialen niet zodanig verslechterd zijn dat ze het binnendringen van ontvlambare atmosferen niet meer kunnen verhinderen. Vervangingsonderdelen moeten overeenstemmen met de specificaties van de fabrikant. OPMERKING: Het gebruik van siliconen kit kan de doeltreffendheid van sommige soorten lekkagedetectie apparatuur belemmeren. Intrinsiek veilige onderdelen hoeven niet te worden geïsoleerd voordat eraan gewerkt wordt.

8. Herstellingen aan intrinsiek veilige onderdelen
Breng geen permanente inductieve of lastcapaciteit aan op het circuit zonder ervoor te zorgen dat dit de toegestane spanning en stroom voor de gebruikte apparatuur niet overschrijdt. Intrinsiek veilige onderdelen zijn de enige waaraan gewerkt kan worden terwijl ze onder spanning staan in de aanwezigheid van een ontvlambare atmosfeer. Het testapparaat moet de correcte notering hebben. Vervang onderdelen enkel met onderdelen die door de fabrikant gespecificeerd zijn. Andere onderdelen kunnen ertoe leiden dat koelmiddel lekt en in de atmosfeer ontbrandt.

9. Cabling

Ga na of de bekabeling niet onderhevig was aan slijtage, corrosie, overmatige druk, trillingen, scherpe randen of andere nadelige milieueffecten. Bij het controleren moet men ook rekening houden met de effecten van veroudering of voortdurende trillingen van bronnen zoals compressoren of ventilatoren.

10. Detectie van ontvlambare koelmiddelen
Er mogen in geen enkel geval potentiële ontstekingsbronnen gebruikt worden bij het zoeken naar of detecteren van koelmiddellekkages. Een halogenide fakkel (of een andere detector die een open vlam gebruikt) mag niet worden gebruikt.

11. Lekkage detectiemethodes

De volgende lekkage detectiemethodes worden aanvaard voor systemen die ontvlambare koelmiddelen bevatten. Elektronische lekkagedetectoren worden gebruikt voor het detecteren van ontvlambare koelmiddelen, maar mogelijk is de gevoeligheid niet toereikend of moet het opnieuw worden gekalibreerd. (Detectieapparatuur moet worden gekalibreerd in een koelmiddelvrije ruimte.) Verzeker je ervan dat de detector geen potentiële ontstekingsbron en geschikt is voor het gebruikte koelmiddel. Lekkage detectieapparatuur zal worden ingesteld op een percentage van de LFL van het koelmiddel en gekalibreerd worden volgens het gebruikte koelmiddel en het juiste percentage aan gas (maximaal 25%) wordt bevestigd. Lekkage detectievloeistoffen zijn geschikt om gebruikt te

| Waarschuwingen (alleen voor gebruik met R290/R32 koelmiddel)

worden met de meeste koelmiddelen, het gebruik van chloorhoudende reinigingsmiddelen dient echter te worden vermeden omdat chloor kan reageren met het koelmiddel en dit het koperen leidingwerk kan corroderen. Als er een vermoeden van een lek is, wordt alle open vuur verwijderd/gedoofd. Als er lekkage van koelmiddel wordt vastgesteld waarvoor solderen vereist is, moet al het koelmiddel uit het systeem verwijderd of geïsoleerd worden (door middel van afsluiters) in een deel van het systeem dat zich op afstand van het lek bevindt. Zowel vóór als tijdens het soldeerproces moet er zuurstofvrije stikstof (OFN) door het systeem worden gespoeld.

12. Verwijdering en evacuatie

Bij het openen van het koelcircuit om herstellingen uit te voeren of voor welk doel dan ook, moeten conventionele procedures worden gebruikt. Het is echter belangrijk dat de beste werkwijze wordt gevolgd, aangezien ontvlambaarheid steeds in overweging genomen moet worden. De volgende procedure moet worden nageleefd:

Verwijder het koelmiddel;

Zuiver het circuit met inert gas;

Evacueer;

Zuiver opnieuw met inert gas;

Open het circuit door te snijden of te lassen.

De koelmiddelvulling moet worden gerecupereerd in de correcte recuperatie cilinders. Het systeem wordt gespoeld met OFN om het apparaat veilig te maken. Het is mogelijk dat dit proces meerdere keren moet worden herhaald. Voor deze taak mag men geen gebruik maken van perslucht of zuurstof. Het spoelen moet worden bereikt door het vacuüm in het systeem te doorbreken met OFN en te blijven vullen tot men de werkdruk bereikt, vervolgens moet er in de atmosfeer worden ontlucht en ten slotte vacuümtrekken. Men moet dit proces blijven herhalen totdat er geen koelmiddel meer in het systeem zit. Als de laatste OFN-lading wordt gebruikt, wordt het systeem ontlucht tot de atmosferische druk om het werk mogelijk te maken. Deze bewerking is van vitaal belang als er aan het leidingwerk soldeer activiteiten moeten plaatsvinden.

Zorg ervoor dat de uitlaat voor de vacuümpomp zich niet in de buurt van ontstekingsbronnen bevindt en dat er ventilatie beschikbaar is.

13. Laadprocedures

Naast de normale laadprocedures moet men ook de volgende vereisten volgen.

Verzekert u ervan dat er geen verontreiniging met verschillende koelmiddelen plaatsvindt als je laadapparatuur gebruikt. Slangen of leidingen

dienen zo kort mogelijk te zijn om de hoeveelheid koelmiddel die zich erin bevindt tot een minimum te herleiden.

Cilinders moeten rechtop worden bewaard.

Verzekert u ervan dat het koelsysteem geaard is voordat je het systeem met koelmiddel vult.

Plaats een label op het systeem als het opladen voltooid is (indien dit nog niet het geval is).

De uiterste zorgvuldigheid is geboden om ervoor te zorgen dat het koelsysteem niet overvult wordt. Het systeem moet onder druk getest worden met OFN voordat het opnieuw wordt opgeladen. Na het voltooien van het opladen maar vóór de inbedrijfstelling moet het systeem worden getest op lekkage. Voor het verlaten van de site zal er nog een lekttest uitgevoerd.

14. Decommissioning

Voordat men deze procedure uitvoert, is het essentieel dat de monteur volledig bekend is met de apparatuur en de details ervan. Het is de aanbevolen goede werkwijze om alle koelmiddelen veilig te recupereren. Voorafgaand aan de uit te voeren taak moet men een monster van de olie en het koelmiddel nemen voor het geval er een analyse nodig is voor het teruggewonnen koelmiddel opnieuw kan worden gebruikt. Het is essentieel dat er elektrische stroom beschikbaar is voordat de taak wordt gestart.

a) Raak vertrouwd met de apparatuur en zijn werking.

b) Isoleer het systeem elektrisch.

c) Verzekert u hiervan voordat je de procedure probeert:

Er is, indien nodig, uitrusting voor mechanische behandeling beschikbaar voor het hanteren van koelmiddelcilinders;

Alle persoonlijke beschermingsmiddelen zijn beschikbaar en worden correct gebruikt; Het herstelproces wordt te allen tijde gecontroleerd door een bevoegd persoon;

Recuperatie apparatuur en cilinders voldoen aan de toepasselijke normen.

d) Draineer het koelmiddelsysteem indien mogelijk.

e) Als een vacuüm niet mogelijk is, maak dan een spuitstuk zodat je het koelmiddel uit verschillende delen van het systeem kunt verwijderen.

f) Verzekert u ervan dat de cilinder zich op de schalen bevindt voordat het herstel plaatsvindt.

g) Start de herstel machine en werk in overeenstemming met de instructies van de fabrikant.

h) Doe de cilinders niet te vol. (Niet meer dan 80% volume vloeibare lading).

i) Overschrijd de maximale werkdruk van de cilinder niet, zelfs niet tijdelijk.

j) Als de cilinders correct gevuld werden en het proces voltooid is, moet je ervoor zorgen dat de cilinders en de apparatuur onmiddellijk van de locatie worden verwijderd en dat alle isolatiekleppen op de apparatuur afgesloten zijn.

k) Gerekupereerd koelmiddel mag niet in een ander koelsysteem worden geladen tenzij dit gereinigd en gecontroleerd is.

15. Labelling

De apparatuur moet een etiket krijgen met de vermelding dat het buitengebruik gesteld is en het koelmiddel geleegd werd. Het etiket moet worden gedateerd en ondertekend. Verzeker je ervan dat er op de apparatuur etiketten aanwezig zijn met de melding dat de apparatuur ontvlambaar koelmiddel bevat.

16. Recovery

Bij het verwijderen van koelmiddel uit een systeem, hetzij voor onderhoud of buitengebruikstelling, is de aanbevolen goede werkwijze het veilig verwijderen van alle koelmiddelen.

Bij het overbrengen van koelmiddel in cilinders moet men ervoor zorgen dat er alleen geschikte koelmiddel recuperatiecilinders worden gebruikt. Zorg ervoor er voldoende cilinders beschikbaar zijn voor het houden van de totale systeemvulling. Alle cilinders die gebruikt gaan worden zijn bestemd voor het gerekupereerde koelmiddel en geëtiketteerd voor dat koelmiddel (d.w.z. speciale cilinders voor het recupereren van koelmiddel). De cilinders moeten compleet en in goede staat zijn met een overdrukventiel en bijbehorende afsluitkleppen. Lege recuperatiecilinders worden geëvacueerd en, indien mogelijk, gekoeld voordat het recupereren plaatsvindt.

De recuperatieapparatuur moet in goede staat zijn met een instructies aangaande de voorhanden zijnde apparatuur en moet geschikt zijn voor het recupereren van ontvlambare koelmiddelen. Daarnaast moeten er gekalibreerde weegschalen beschikbaar zijn die in goede staat verkeren. De slangen moeten compleet zijn met lekvrije ontkoppelingskoppe-lingen en in goede staat verkeren. Voordat je de recuperatie machine gebruikt moet je controleren of deze in goede staat, goed onderhouden is en dat alle bijbehorende elektrische onderdelen afgedicht werden om ontvlaming te voorkomen in het geval dat er koelmiddel vrijkomt. Raadpleeg de fabrikant als je twijfelt.

Het gerekupereerde koelmiddel wordt geretour-

neerd naar de leverancier van het koelmiddel in de correcte recuperatiecilinder en de relevante afvaltransportnota wordt geregeld. Meng geen koelmiddelen in recuperatie eenheden en zeker niet in cilinders. Als compressoren of compressoroliën verwijderd dienen te worden, moet je jezelf ervan verzekeren dat ze geëvacueerd zijn tot een aanvaardbaar niveau om ervoor te zorgen dat er geen brandbaar koelmiddel in het smeermiddel achterblijft. Het evacuatieproces moet worden uitgevoerd voordat de compressor geretourneerd wordt naar de leveranciers. Er mag alleen elektrische verwarming gebruikt worden op de compressorbehuizing om dit proces te versnellen. Wanneer olie uit een systeem wordt afgetapt, moet dit op een veilige manier gebeuren.

Opmerking over gefluoreerde gassen

- Gefluoreerde broeikasgassen worden bewaard in hermetisch afgesloten apparatuur. Voor specifieke informatie over de soort, de hoeveelheid en het CO₂-equivalent in tonnen van het gefluoreerde broeikasgas (bij sommige modellen), raadpleeg je best het relevante etiket op het apparaat zelf.
- Installatie, service, onderhoud en reparatie van dit apparaat moet worden uitgevoerd door een gecertificeerde monteur.
- Het verwijderen en recyclen van het product moet worden uitgevoerd door een gecertificeerde monteur.

Vorbereitung

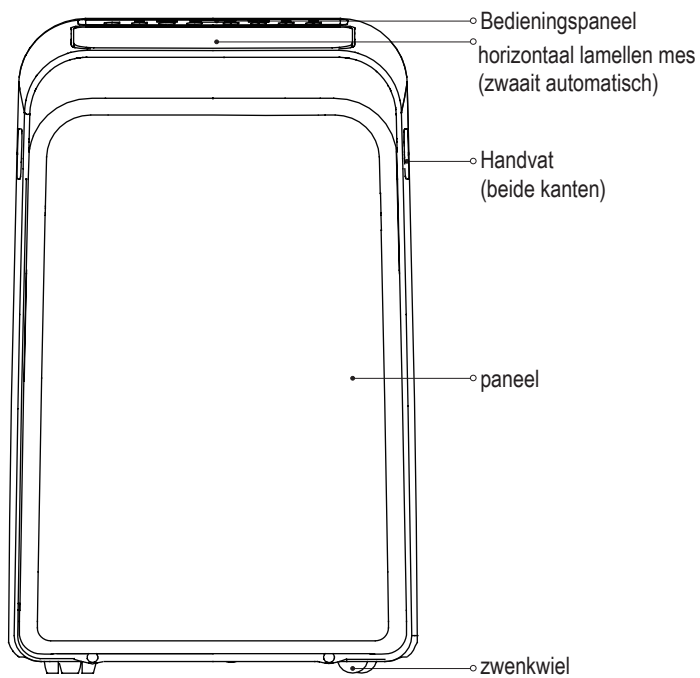

voorkant

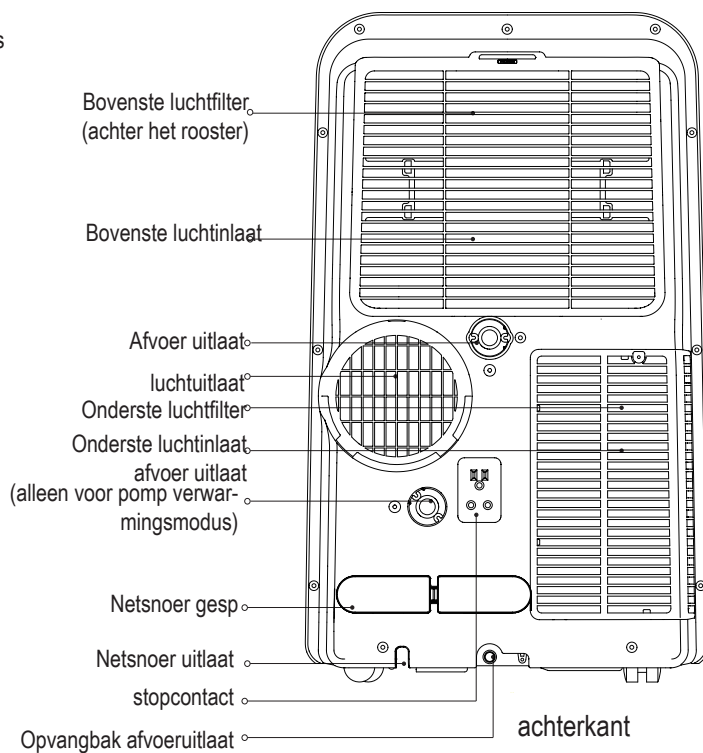

achterkant

MODEL A

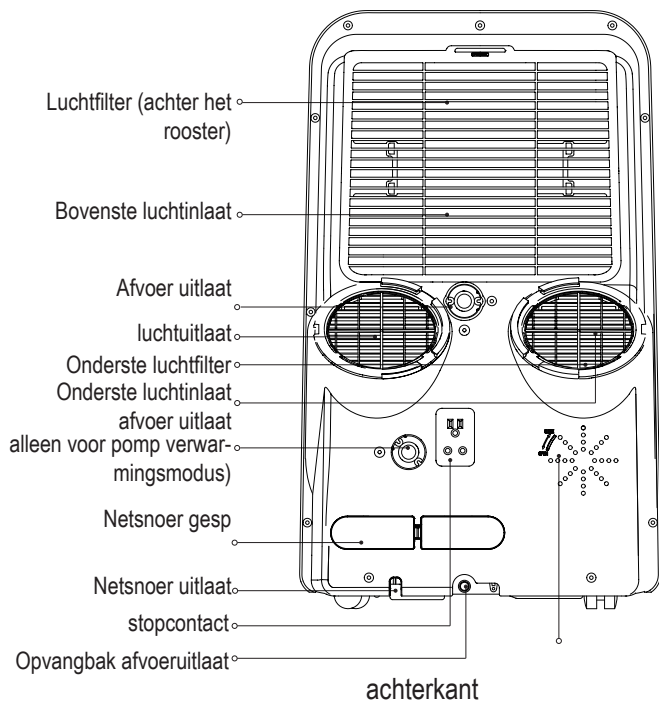

achterkant

MODEL B

Installatie

De juiste locatie kiezen

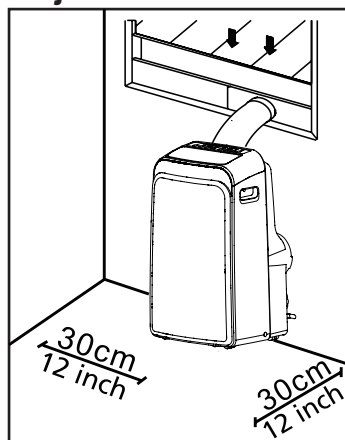

Je installatieplaats moet aan de volgende vereisten voldoen

- Zorg ervoor dat je het apparaat op een vlak oppervlak installeert om lawaai en trillingen tot een minimum te herleiden
- Het apparaat moet geïnstalleerd worden in de nabijheid van een geaarde stekker en de opvangbak afvoer (aan de achterkant van het apparaat) moet toegankelijk zijn.
- Het apparaat moet zich op minstens 30 cm (12") van de dichtstbijzijnde muur bevinden om een goede airconditioning te verzekeren.
- Dek de aansluitingen, uitgangen of afstandsbediening signaalontvanger van het apparaat NIET af, omdat dit schade aan het apparaat kan veroorzaken.

Aanbevolen Installatie

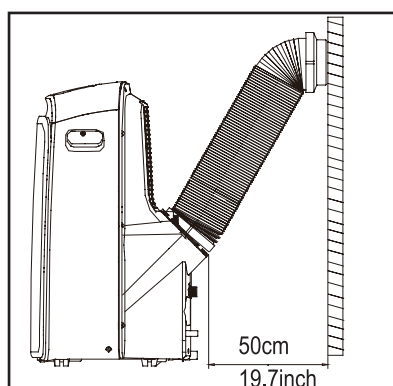

OPMERKING:

Alle illustraties in de handleiding zijn uitsluitend bedoeld als referentie. Je apparaat kan enigszins verschillen.

De werkelijke vorm heeft voorrang.

Het apparaat kan worden bediend via enkel het bedieningspaneel van het apparaat of met de afstandsbediening. Deze handleiding bevat geen Afstandsbediening Werking, zie de <<Afstandsbediening illustratie>> die bij het apparaat werd bijgesloten voor meer informatie.

Wanneer er grote verschillen zijn tussen de "HANDLEIDING" en "Afstandsbediening Illustratie" voor de functie omschrijving, zal de omschrijving in de "HANDLEIDING" heersen.

















Benodigd gereedschap

- Middelgrote kruiskopschroevendraaier; - Meetlint of liniaal; - Mes of schaar; - Zaag (optioneel, om de raamadaptor in te korten voor smalle ramen)

Accessoires

Controleer de grootte van je raam en kies de raam pasvorm schuifregelaar

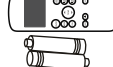
Installatie

Onderdeel	Beschrijving	Aantal	Onderdeel	Beschrijving	Aantal
	Apparaat adapter	1 st	 *	Bout	1 st
	Uitlaatslang	1 st	 *	Beveiligingsbeugel en schroef	1 setjes
	Raam schuifregelaar adapter	1 st		Afvoerslang	1 st
	Muur uitlaat adapter A (enkel voor wandinstallatie)	1 st		Afvoerslang adapter (alleen voor pomp verwarmingsmodus)	1 st
	Muur uitlaat adapter B (met dop) (enkel voor wandinstallatie)	1 st	 *	Schuimstof dichting A (Klevend)	2 st
	Schroef en anker (enkel voor wandinstallatie)	4 setjes	 *	Schuimstof dichting B (Klevend)	2 st
	Raam schuifregelaar A	1 st	 *	Schuimstof dichting C (Niet-klevend)	1 st
	Raam schuifregelaar B	1 st		Afstandsbediening en Batterij	1 setjes
	Netsnoer Gesp	1 st			

OPMERKING: Items met * zijn optioneel. Het ontwerp kan lichtjes variëren.

Raam Installatie Kit

Stap Een: Voorbereiden van de montage van de Uitlaatslang. Druk de uitlaatslang in de raamschuif adapter en eenheid adapter, klem automatisch door de elastische gespen van de adapters.

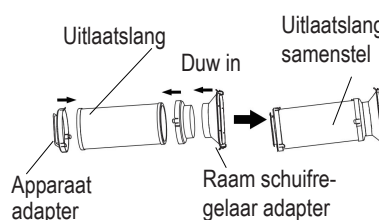

Stap Twee: Installeer het uitlaatslang samenstel op het apparaat.

Plaats de adapter van het uitlaatslang samenstel in de onderste groef van de luchtuitlaat van het apparaat terwijl de haak van de adapter in lijn ligt met de opening van de luchtuitlaat en schuif het uitlaatslang samenstel naar beneden in de richting van de pijl voor installatie.

Zorg ervoor dat de haak van de adapter is uitgelijnd met de gatzitting van de luchtuitlaat.

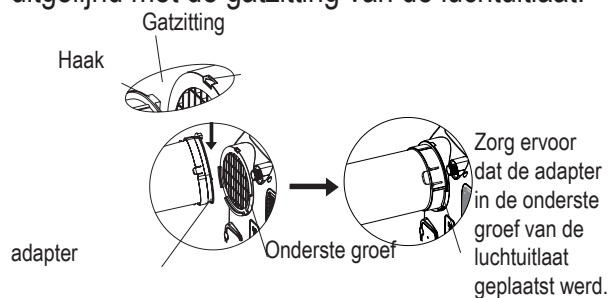

Stap Drie: De verstelbare raam schuifregelaar voorbereiden

1. Afhankelijk van de grootte van je raam, pas je de raam schuifregelaar aan.
2. Als er twee raam schuifregelaars vereist zijn omwille de lengte van het raam, gebruik je de bout om de raam schuifregelaars vast te maken nadat ze op de juiste lengte werden ingesteld.
3. Voor sommige modellen, als de lengte van het raam drie raam schuifregelaars vereist (optioneel), gebruik je twee bouten om de raam schuifregelaars vast te maken nadat ze op de juiste lengte werden ingesteld.

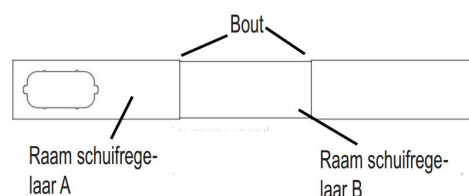

Installatie

Opmerking: Nadat de uitlaatslang en verstelbare raam schuifregelaar voorbereid zijn, kun je kiezen uit een van de volgende installatiemethodes.

Type 1: Uitzetraam of schuifraam installatie (optioneel)

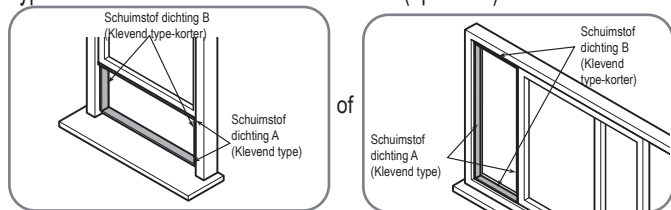

1. Snij de klevende schuimstof dichting A en B op de juiste lengte en bevestig ze op de raamlijst en het frame zoals getoond.

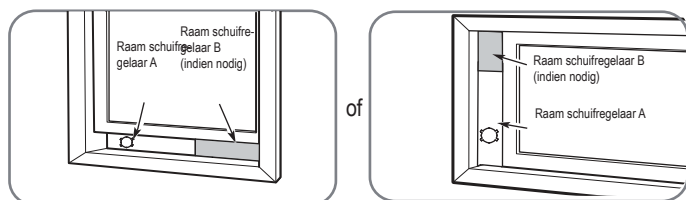

2. Plaats het raam schuifregelaar samenstel in de raamopening

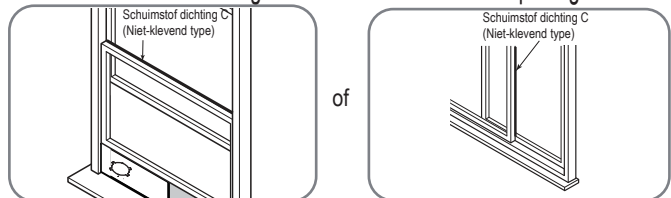

3. Snij de niet-klevende schuimstof dichting C-strip op de breedte van het venster. Plaats de dichting tussen het glas en het raamkozijn om te voorkomen dat er lucht en insecten in de kamer kunnen komen.

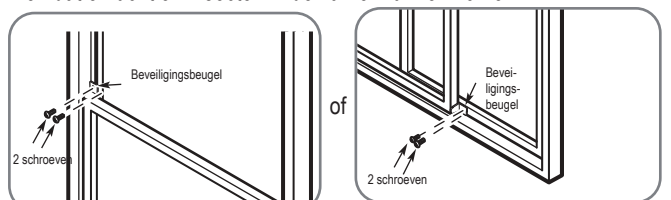

4. Indien gewenst kun je de beveiligingsbeugel installeren met 2 schroeven, zoals afgebeeld

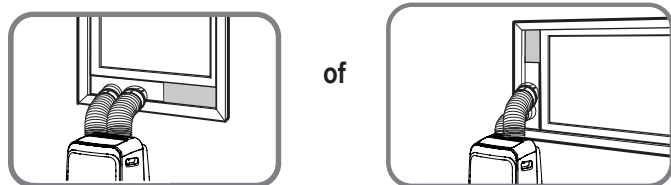
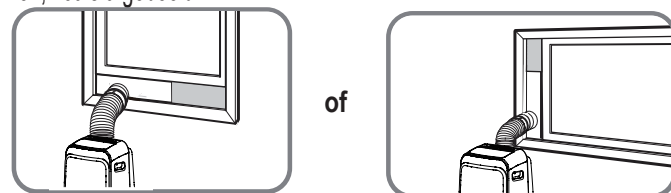

5. Plaats de raam schuifregelaar adapter in het gat van de raam schuifregelaar.

Type 2: Wandinstallatie (optioneel)

1. Maak een gat van 125mm (4,9 inch) in de wand voor de muur uitlaat adapter B. 2. Bevestig de muur uitlaat adapter B aan de muur met behulp van de vier ankers en schroeven die meegeleverd werden in de kit. 3. Sluit het uitlaatslang samenstel (met muur uitlaat adapter A) aan op de muur uitlaat adapter B.

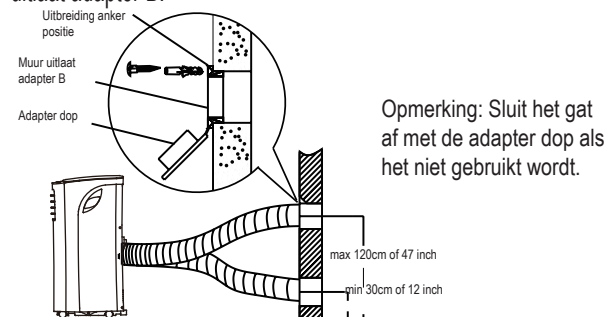

Opmerking: Om een goede werking te verzekeren mag de slang NIET worden overstrekt of gebogen. Zorg ervoor dat er zich geen obstakel rond de luchtuiltaat van de uitlaatslang bevindt (in het bereik van 500 mm) zodat het uitlaatsysteem naar behoren kan werken. Alle illustraties in deze handleiding zijn uitsluitend bedoeld ter referentie. Je airconditioner kan enigszins verschillen. De werkelijke vorm heeft voorrang.



Opmerking: raadpleeg voor het gebruik van het in de handel gekochte ventilatierooster / demper de volgende tekens om te zorgen voor voldoende luchtstroomvolume

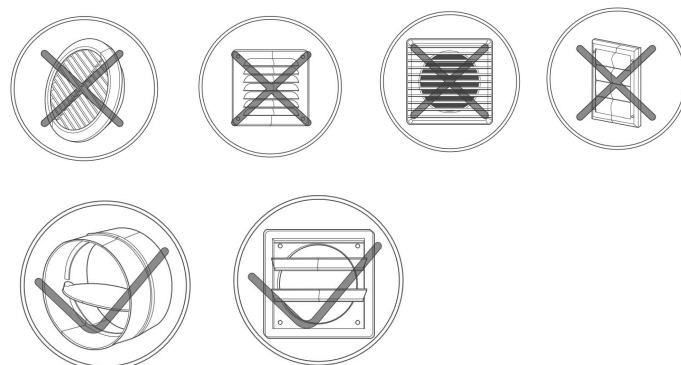

| Werking

OPMERKING: Het controlepaneel ziet er mogelijks als volgt uit:

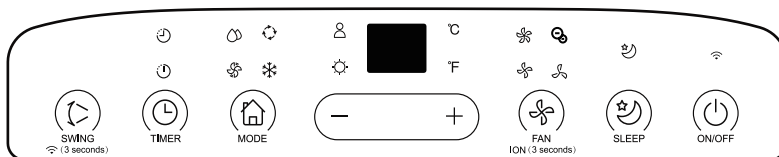
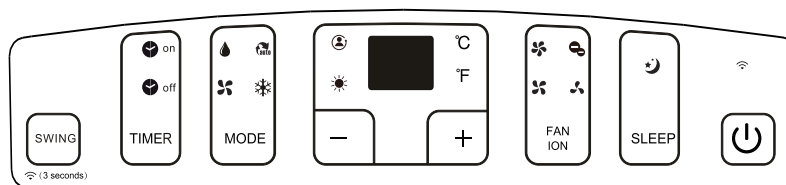
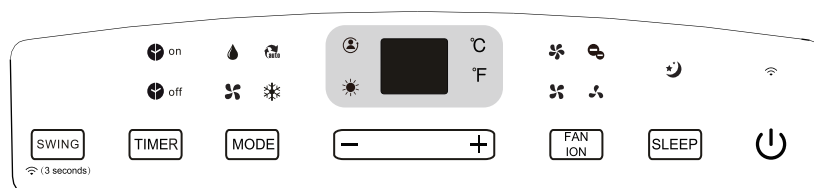
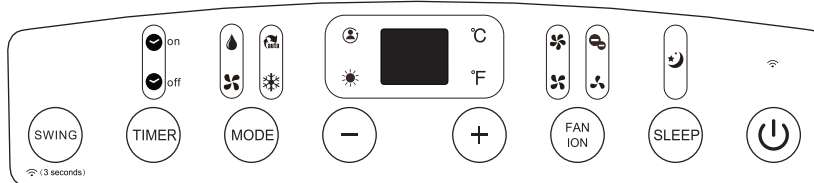

OPMERKING: Op sommige modellen is in plaats van ° F. Op sommige modellen (DRAADLOOS licht) is in plaats van (power licht). OPMERKING: Sommige functies (ION, FOLLOW ME, HEAT, WIFI etc.) zijn optioneel. ION is niet van toepassing op R32/R290 apparaten.

	HEAT modus licht		HOGЕ ventilator-snelheid licht		FOLLOW ME licht
	COOL-modus licht		MED ventilatorsnelheid licht		ION-licht
	FAN-modus licht		LAAG ventilator-snelheid licht		SLEEP-licht
	DRY-modus licht		AUTO ventilator-snelheid licht		Graden Celcius
	AUTO-modus licht		FILTER-licht		Graden Fahrenheit
	DRAADLOOS licht		STROOMBEHEER licht		LED-display

OPMERKING: Het door jou aangekocht apparaat, kan er als volgt uitzien:

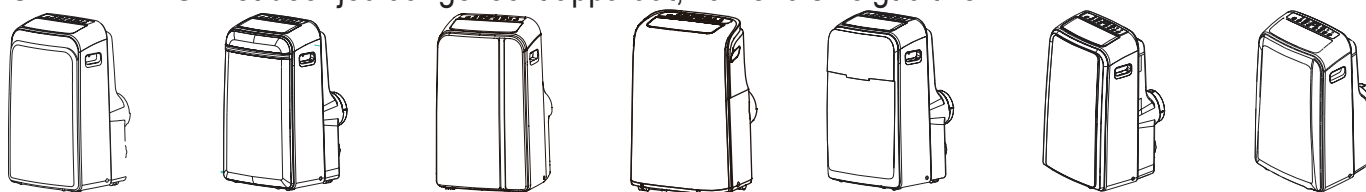

Werking

- SWING** Swing-toets
Gebruikt om de Auto swing functie te starten. Wanneer de werking AAN staat, drukt u op de SWING-toets om de jaloezie in de gewenste hoek te laten stoppen.
- SWING**
 (3 seconds) Draadloos toets (optioneel)
Gebruikt om de Wireless functie op te starten. Bij het eerste gebruik van de Wireless functie, druk op en hou de zwaai knop in voor 3 seconden om de Wireless connectie modus op te starten. De LED-DISPLAY geeft 'AP' weer om aan te geven dat u een draadloze verbinding kunt instellen. Als de verbinding (router) lukt binnen 8 minuten, sluit het apparaat automatisch de draadloze verbinding modus af en licht het draadloos indicatielichtje op. Als de verbinding niet lukt binnen 8 minuten, sluit het apparaat de draadloze verbinding modus automatisch af. Nadat de Wireless connectie succesvol is, druk en hou de SWING en OMLAAG (-) knop tegelijkertijd in voor 3 seconden om de Wireless functie uit te zetten en het LED DISPLAY toont 'UIT' voor 3 seconden, druk op ZWAAI en BOVEN(+) knop tegelijkertijd om de Wireless functie in te stellen en het DISPLAY toont 'AAN' voor 3 seconden.
OPMERKING: Als u de draadloze functie herstart, kan het enige tijd duren om automatisch verbinding met het netwerk te maken.
- TIMER** Timer-toets
Gebruikt om de AUTO AAN starttijd en de AUTO UIT stoptijd programma te starten, samen met de + & - toetsen. Het timer aan/uit-indicatielichtje licht op onder de timer aan/uit-instellingen.
- MODE** Mode-toets
Selecteert de geschikte bedieningsmodus. Elke keer u op de knop drukt, selecteert u een modus in de volgende volgorde: AUTO, COOL, DRY, FAN, HEAT (afkoelen enkel voor modellen zonder). Het modus-indicatielampje onder de verschillende modusinstellingen licht op.
- +**
- Omhoog (+) en Omlaag (-) toetsen
Gebruikt om de temperatuurinstellingen aan te passen (verhogen/verlagen) in stappen van 1°C/1°F (of 2 °F) van 17°C/62°F tot 30°C/86°F (of 88°F of de TIMER-instelling van 0-24u.).
OPMERKING: De besturing kan de temperatuur weergeven in Fahrenheit of Celsius. Als je van de ene naar de andere wilt overgaan, hou je de omhoog en omlaag toetsen tegelijkertijd ingedrukt gedurende 3 seconden.

**FAN
ION**

Fan/Ion-toets (Ion is optioneel)
Beheer de ventilatorsnelheid. Druk erop om de ventilatorsnelheid te selecteren in vier stappen: LAAG, MED, HOOG en AUTO. Het indicatielichtje voor de ventilatorsnelheid licht op onder de verschillende ventilatorinstellingen. Als u de AUTO-ventilatorsnelheid selecteert, gaan alle ventilator indicatielichtjes uit. Op sommige modellen, als de AUTO ventilator-snelheid geselecteerd werd, lichten alle ventilator indicatielichtjes op (optioneel).
OPMERKING: Druk gedurende 3 seconden op deze toets om de ION-functie te starten. De ionenerator wordt geactiveerd en helpt u om pollen en onzuiverheden uit de lucht te verwijderen en vangt deze op in de filter. Druk gedurende 3 seconden op deze toets om de ION-functie te stoppen.

SLEEP

SLEEP/ECO-toets

Gebruikt om de SLEEP/ECO-werking te starten.



Aan/Uit-knop

Stroomschakelaar aan/uit.



LED-display

Toont de standaard temperatuur in °C of °F ("°F" niet aangegeven voor sommige modellen) en de auto-timerinstellingen. In de DRY en FAN-modi toont het de kamertemperatuur.

Toont de Fout- en beveiligingscodes:

E1- kamertemperatuursensor fout E2- Verdampertemperatuursensor fout. E3-Condensator temperatuursensor fout (op sommige modellen).

E4- Displaypaneel communicatiefout EC-Koelmiddel lekkagedetectie storing (op sommige modellen).

P1-Opvangbak is vol-- Sluit de afvoerslang aan en laat het opvangen water weglopen. Als de beveiliging zich blijft voordoen, bel dan voor service.

Opmerking: Als er zich een van de bovenstaande storingen voordoet, schakel je het apparaat uit en controleer je op eventuele belemmeringen Herstart het apparaat, als de storing nog steeds aanwezig is, schakel het apparaat uit en haal de stekker uit het stopcontact. Contacteer de fabrikant of zijn service vertegenwoordigers of een soortgelijk gekwalificeerd persoon voor onderhoud.

Uitlaatslang installatie:

De uitlaatslang en adapter moeten worden geïnstalleerd of verwijderd volgens de gebruiksmodus.

Voor COOL, HEAT (warmtepomp type) of AUTO-modus moet de uitlaatslang geïnstalleerd worden.

Voor de FAN, DEHUMIDIFY of HEAT (type elektrische verwarming) modus moet de uitlaatslang verwijderd worden.

| Werking

Bedieningsinstructies

COOL-werking

-Druk op de "MODE"-toets tot het "COOL" indicatielichtje oplicht.

-Druk op de ADJUST-toetsen "+" of "-" om je gewenste kamertemperatuur te kiezen De temperatuur kan ingesteld worden tussen 17°C~30°C/62°F~86°F (of 88°F).

-Druk op de "FAN SPEED"-toets om de ventilatorsnelheid te selecteren.

HEAT-werking (koeling alleen op modellen zonder)

-Druk op de "MODE"-toets tot het "HEAT" indicatielichtje oplicht.

-Druk op de ADJUST-toetsen "+" of "-" om je gewenste kamertemperatuur te kiezen De temperatuur kan ingesteld worden binnen het bereik van 17°C~30°C/62°F~86°F (of 88°F). -Druk op de "FAN SPEED"-toets om de ventilatorsnelheid te selecteren. Bij sommige modellen kan men de ventilatorsnelheid niet aanpassen in de HEAT-modus.

DRY-werking

-Druk op de "MODE"-toets tot het "DRY" indicatielichtje gaat branden.

- In deze modus kunt u de ventilatorsnelheid niet selecteren en ook de temperatuur niet aanpassen De ventilatormotor werkt op laag snelheid.

-Hou ramen en deuren gesloten voor het beste ontvochtigingseffect

-Plaats de leiding niet in het raam.

AUTO-werking

-Als u de airconditioner in de AUTO-modus instelt, zal hij automatisch koelen, verwarmen selecteren (koelen alleen modellen zonder) of alleen de ventilator werking, afhankelijk van de door u geselecteerde temperatuur en de kamertemperatuur.

-De airconditioner zal de kamertemperatuur automatisch regelen rond het door u ingestelde temperatuurpunt. -In de AUTO-modus kunt u de ventilatorsnelheid niet selecteren. **OPMERKING:** In de AUTO-modus lichten bij sommige modellen zowel de AUTO-modus als de indicatielichtjes van de actuele werkingsmodus op.

FAN-werking

-Druk op de "MODE"-toets tot het "FAN " indicatielichtje gaat branden.

-Druk op de "FAN SPEED"-toets om de ventilatorsnelheid te selecteren. De temperatuur kan niet worden aangepast.

-Plaats de leiding niet in het raam.

TIMER-werking

-Als het apparaat aanstaat, drukt u op de knop Timer om het programma Auto-uit stop te starten, het indicatielichtje TIMER UIT licht op. Druk op de Omhoog of Omlaag-toets om de gewenste tijd te selecteren Druk binnen de 5 seconden opnieuw op de TIMER-toets en het Auto-aan programma wordt gestart. En het TIMER AAN indicatielichtje licht op Druk op de Omhoog of Omlaag-toets om de gewenste Auto-aan starttijd te selecteren

-Als het apparaat uitstaat, drukt u op de Timer-toets om het programma Auto-aan starten te starten en druk er binnen de vijf seconden nogmaals op om het programma Auto-uit stop te starten.

-Druk op of houdt de OMHOOG of OMLAAG toets ingedrukt om de Auto tijd te wijzigen in stappen van 0,5u, tot 10u, daarna in stappen van 1 u tot 24u. De besturing telt de resterende tijd tot de start af.

- Indien er gedurende 5 seconden geen werking plaatsvindt zal het systeem automatisch terugkeren naar de vorige temperatuurinstelling.

- Als u het apparaat AAN of UIT zet of de timerinstelling op 0,0 instelt, wordt het Auto Start/Stop timer programma geannuleerd.

SLEEP(ECO)-werking

-Als op deze knop drukt, zal de geselecteerde temperatuur stijgen (koelen) of dalen (verwarming) met 1°C/2°F (of 1°F) na 30 minuten. De temperatuur zal dan toenemen (koelen) of afnemen (verwarmen) met nog eens 1°C /2°F (of 1°F) na nog eens 30 minuten. Deze nieuwe temperatuur wordt 7 uur aangehouden voordat hij terugkeert naar de oorspronkelijk geselecteerde temperatuur. Hiermee wordt de Sleep/Eco modus beëindigd en blijft het apparaat werken zoals het oorspronkelijk geprogrammeerd werd.

OPMERKING: Deze functie kan niet worden gebruikt in de FAN of DRY-modi.

Andere functies

FOLLOW ME/TEMP SENSING functie (optioneel) **OPMERKING:** Deze functie kan ALLEEN worden geactiveerd via de afstandsbediening. De afstandsbediening werkt als een

Werking

thermostaat op afstand en zorgt voor een precieze temperatuurregeling op zijn locatie Follow Me/Temp Sensing-functie te activeren, richt je de afstandsbediening naar het apparaat en druk je op de Follow Me/Temp Sensing-toets. De afstandsbediening blijft dit signaal naar de airconditioner verzenden totdat er opnieuw op de Follow Me/Temp Sensing-toets wordt gedrukt. Als het apparaat geen Follow Me/Temp Sensing-signaal ontvangt tijdens een interval van 7 minuten, sluit het apparaat de Follow Me/Temp Sensing-modus af.

OPMERKING: Deze functie kan niet worden gebruikt in de FAN of DRY-modi.

AUTO-HERSTART

Als het apparaat onverwachts stopt omwille van een stroomonderbreking, wordt het automatisch herstart met de vorige functie-instelling als er opnieuw stroom is.

LUCHTSTROOM RICHTING AANPASSING

De jaloezie kan automatisch worden aangepast. Pas de luchtstroom richting automatisch aan:

- Als de stroom aanstaat gaat de jaloezie volledig open.
- Druk op de SWING-toets op het paneel of op de afstandsbediening om de functie Auto Swing in te schakelen. De jaloezie zal automatisch omhoog en omlaag schommelen.
- Gelieve de jaloezie niet handmatig aan te passen.

WACHT 3 MINUTEN VOOR HET HERVATTEN VAN DE WERKING Nadat het apparaat gestopt is, kan het de eerste 3 minuten niet opnieuw worden gebruikt. Dit dient om het apparaat te beschermen. De werking start automatisch na 3 minuten.

STROOMBEHEER functie (voor sommige modellen)

Als de omgevingstemperatuur gedurende een bepaalde tijd lager is dan de ingestelde temperatuur, zal het apparaat automatisch de energiebesparingsvoorziening gebruiken. De compressor en ventilatormotor stoppen. Als de omgevingstemperatuur hoger is dan de ingestelde temperatuur, sluit het apparaat automatisch de energiebesparingsvoorziening af. De compressor en(of) de ventilatormotor draaien.

OPMERKING: Voor eenheden met stroombeheer lichtje, zal het lichtje oplichten onder deze functie.

Afvoer van water

-Verwijder tijdens ontvochtigen de aftapplug aan de achterkant van het apparaat, installeer de afvoer aansluiting (5/8 "uni-

versele vrouwelijke afsluitklem) met 3/4" slang (lokaal aan te kopen). Voor de modellen zonder afvoeraansluiting, bevestig je gewoon de afvoerslang op het gat. Plaats het open uiteinde van de slang recht boven het afvoergebied in je kelder.

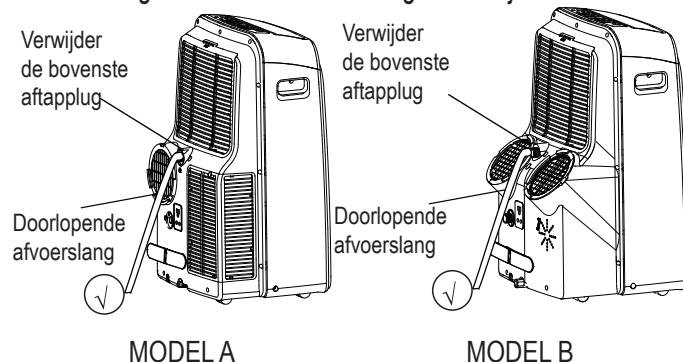

- Verwijder in de pomp verwarmingsmodus de onderste aftapplug aan de achterkant van het apparaat, installeer de afvoer aansluiting (5/8 " universele vrouwelijke afsluitklem) met 3/4" slang (lokaal aan te kopen). Voor de modellen zonder afvoeraansluiting, bevestig je gewoon de afvoerslang op het gat. Plaats het open uiteinde van de slang recht boven het afvoergebied in je kelder.

OPMERKING: Zorg ervoor dat de slang vast is gemaakt opdat er geen lekkage is. Richt de slang in de richting van de afvoer, zorg ervoor dat er geen kronkels zijn in de slang die het water doen stoppen met vloeien. Plaats het einde van de slang in de afvoer en zorg ervoor dat het einde van de slang op peil is of lager opdat het water vlot kan vloeien. (Zie figuur met \checkmark). Laat dit nooit op. (Zie Figuur met \otimes). Als de doorlopende afvoerslang niet wordt gebruikt, moet je ervoor zorgen dat de aftapplug en de knop stevig geïnstalleerd zijn om lekkage te voorkomen.

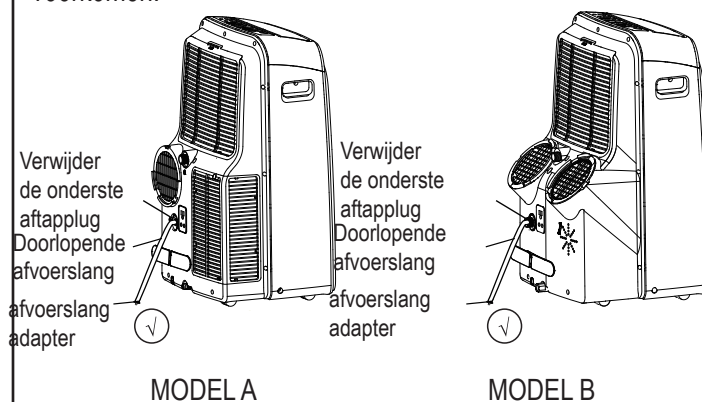

Gebruik het apparaat NIET zonder filter, omdat vuil en pluisjes het apparaat zullen verstopen en de prestaties verminderen



-Als het waterniveau van de opvangbak een vooraf bepaald niveau bereikt, piept het apparaat 8 keer, het digitale display toont "P1". Op dit moment stopt het airconditioning/ontvochtigen proces onmiddellijk. De ventilatormotor blijft echter werken (dit is normaal).



Verplaats het apparaat voorzichtig naar een afvoerlocatie, verwijder de onderste aftapplug en laat het water weglopen. Plaats de onderste aftapplug terug en herstart het apparaat totdat het "P1" - symbool verdwijnt. Als de fout zich blijft voordoen, bel je voor service. OPMERKING: Wees zeker dat u de onderste aftapstekker opnieuw geïnstalleerd is om lekkage te vermijden voor het gebruik van de eenheid.

| Onderhoud

WAARSCHUWING:

- Trek de stekker altijd uit het stopcontact voor het reinigen of onderhoud.
- Gebruik GEEN ontvlambare vloeistoffen of chemicaliën om het apparaat te reinigen -Was het apparaat NIET onder stromend water. Dit zorgt voor elektrische gevaren
- Gebruik de machine NIET als het netsnoer tijdens het reinigen beschadigd werd. Een beschadigd netsnoer moet worden vervangen door een nieuw snoer van de fabrikant

Reinig de luchtfilter

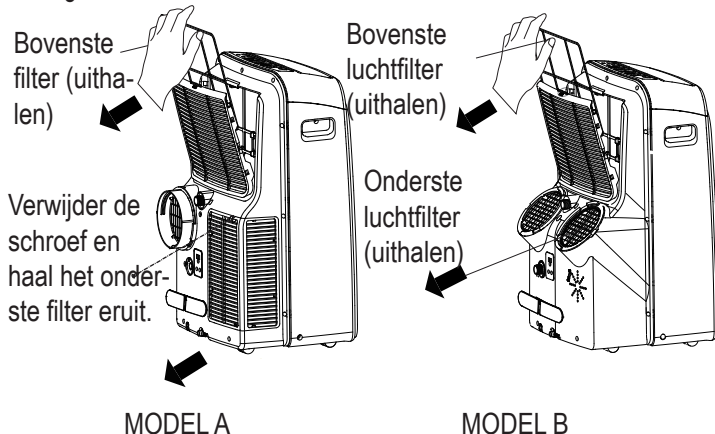

Verwijder de luchtfilter

! LET OP

| Onderhoud

Onderhoudstips

-Zorg ervoor dat je de luchtfilter elke 2 weken reinigt voor optimale prestaties. -De water opvangbak moet onmiddellijk worden leeggemaakt nadat de P1-fout zich voordeed en vóór het opbergen om schimmel te voorkomen.

In huishoudens met dieren moet je het rooster periodiek afvegen om een verstopte luchtstroming door dierlijk haar te voorkomen.

Het apparaat reinigen

Reinig het apparaat met een vochtige, pluisvrije doek en een mild reinigingsmiddel. Droog het apparaat met een droge, pluisvrije doek.

Berg het apparaat op als het niet gebruikt wordt. Laat de water opvangbak van het apparaat leeglopen volgens de instructies in de volgende sectie.

-Laat het apparaat gedurende 12 uur draaien in een warme kamer in de FAN-modus om schimmel te voorkomen.

-Schakel het apparaat uit en trek de stekker uit

het stopcontact.

-Reinig de luchtfilter volgens de instructies in de vorige sectie. Installeer de schone, droge filter opnieuw voordat je het opbergt.

-Haal de batterijen uit de afstandsbediening. Berg het apparaat op, op een koele, donkere plaats. Blootstelling aan direct zonlicht of extreme hitte kan de levensduur van het apparaat verkorten.

OPMERKING: De kast en de voorkant kunnen worden afgestoft met een olievrije doek of gewassen worden met een doek die bevochtigd werd met een oplossing van warm water en een mild vloeibaar afwasmiddel. Spoel grondig af en wrijf droog. Gebruik nooit agressieve reinigingsmiddelen, was of boenmiddel op de voorkant van de kast. Zorg ervoor dat je overtollig water uit de doek wringt voordat je de bedieningselementen schoonveegt.

Overtollig water in of rond de bedieningselementen kan het apparaat beschadigen.

| Foutdiagnose

Controleer de machine aan de hand van de onderstaande tabel voordat je om onderhoud vraagt:

Probleem	Mogelijke Oorzaak	Probleemoplossing
Het apparaat gaat niet aan wanneer op de AAN/UIT-toets gedrukt wordt	P1 Foutcode	De water opvangbak is vol. Schakel het apparaat uit, laat het water uit de water opvangbak wegvloeien en herstart het apparaat.
	In de COOL-modus: de kamertemperatuur is lager dan de ingestelde temperatuur	Stel de temperatuur opnieuw in
Het apparaat koelt niet goed	De luchtfilter is verstopt met stof of dierenhaar	Schakel het apparaat uit en reinig de filter volgens de instructies
	De uitlaatslang is niet aangesloten of is verstopt	Schakel het apparaat uit, ontkoppel de slang, controleer op verstopping en sluit de slang opnieuw aan
	Het apparaat heeft een tekort aan koelmiddel	Bel een servicemonteur om het apparaat te inspecteren en koelmiddel bij te vullen
	De temperatuurinstelling is te hoog	Verlaag de ingestelde temperatuur
	De ramen en deuren in de kamer staan open	Zorg ervoor dat alle ramen en deuren dicht zijn
	De kamer is te groot	Controleer het koelgebied nogmaals
Het apparaat maakt veel lawaai en trilt te veel	Er zijn warmtebronnen in de kamer	Verwijder de warmtebronnen indien mogelijk
	De grond is niet vlak	Plaats het apparaat op een vlak, waterpas oppervlak
Het apparaat maakt een gorgelend geluid	De luchtfilter is verstopt met stof of dierenhaar	Schakel het apparaat uit en reinig de filter volgens de instructies
	Dit geluid wordt veroorzaakt door het stromen van koelmiddel in het apparaat	Dit is normaal

| Ontwerp- en conformiteit-aantekeningen

Ontwerp Aantekening

Het ontwerp en de specificaties kunnen gewijzigd worden zonder voorafgaandelijke kennisgeving omwille van productverbetering. Raadpleeg het verkoop agentschap of de fabrikant voor details. Elke update aan de handleiding zal geüpload worden op de servicewebsite, kijk alstublieft hierop voor de nieuwste versie.

Energieclassificatie Informatie

De energieclassificatie voor dit apparaat is gebaseerd op een installatie met een niet-verlengde afvoerleiding zonder raam schuifregelaar adapter of muur uitlaat adapter A (zoals weergegeven in de sectie Installatie van deze handleiding).

Apparaat Temperatuurbereik

Modus	Temperatuurbereik
Cool	17-35°C (62-95°F)
Dry	13-35°C (55-95°F)
Heat (pomp verwarmingsmodus)	5-30°C (41-86°F)
Heat (elektrische verwarmingsmodus)	≤ 30°C (86°F)

OPMERKING: Conform EN 61000-3-11, dient het product MPPDB-12HRN7-QB6G1 enkel te worden verbonden met een voeding van de systeem impedantie: $|Z_{sys}|=0.348$ ohms of minder, het product MPPDB-12CRN7-QB6G1 dient verbonden te worden naar een voeding met de systeem impedantie: $|Z_{sys}|=0.362$ ohms of minder. Alvorens het product te verbinden met een publiek stroomnetwerk, neem contact op met de lokale stroomvoorziening autoriteiten om ervoor te zorgen dat het stroomnetwerk voldoet aan de bovenstaande vereisten.

| Sociale Opmerking

Als u deze luchtontvochtiger gebruikt in Europese landen, moet de volgende informatie opgevolgd worden:

VERWIJDERING: Gooi dit product niet weg als ongesorteerd stedelijk afval. Het afzonderlijk inzamelen van dit soort afval voor speciale behandeling is noodzakelijk.

Het is verboden om dit toestel weg te gooien met het huishoudelijk afval.

Er zijn verschillende mogelijkheden voor het verwijderen ervan:

- A) De stad heeft inzamelsystemen ingesteld waar elektronisch afval gratis door de gebruiker kan worden afgevoerd.
- B) Als u een nieuw product koopt zal de winkelier het oude product gratis terugnemen.
- C) De fabrikant zal het oude toestel gratis terugnemen voor verwijdering ervan.
- D) Aangezien oude producten waardevolle grondstoffen bevatten kunnen ze verkocht worden aan schroothandelaars.

Het zomaar weggooien van afval in bossen en Velden brengt uw gezondheid in gevaar omdat gevaarlijke stoffen in het grondwater kunnen lekken en zo hun weg naar de voedselketen vinden.

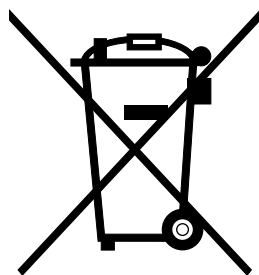

Midea Europe GmbH
Ludwig-Erhard-Straße 14
65760 Eschborn
Tel 06196-9020 0
Email info-meg@midea.com



FR

**Climatiseur portable
(Climatiseur local)
Manuel d'instructions**

Merci d'avoir acheté notre climatiseur portable.
Avant d'utiliser votre climatiseur, veuillez lire ce manuel d'instruction soigneusement et le conserver pour référence future.

LISEZ ET CONSERVEZ CES INSTRUCTIONS!

Attention de sécurité	2
Attentions	3
Avertissements (pour l'utilisation du réfrigérant R290 / R32 uniquement).....	4
Préparations	8
Installation.....	9
Opération	12
Maintenance	15
Diagnostic des défauts	16
Notes de conception et de conformité	17
Remarque sociable	18

| Attention de sécurité



Ce symbole indique que le non-respect des instructions peut entraîner des blessures graves, voire mortelles.



AVERTISSEMENT: Pour éviter tout risque de mort ou de blessure pour l'utilisateur ou d'autres personnes, ainsi que pour les dommages matériels, vous devez suivre les instructions suivantes. L'opération incorrecte dû au non-respect des instructions peut entraîner la mort, des blessures ou des dommages.

- L'installation doit être effectuée conformément aux instructions d'installation. Une installation incorrecte peut provoquer une fuite d'eau, un choc électrique ou un incendie.
- Utilisez uniquement les accessoires et les pièces fournis, ainsi que les outils spécifiés pour l'installation. L'utilisation de pièces non standard peut provoquer des fuites d'eau, des chocs électriques, des incendies, des blessures ou des dommages à la propriété. -Assurez-vous que la prise que vous utilisez est mise à la terre et qu'elle est sous tension appropriée. Le cordon d'alimentation est équipé d'une prise de terre à trois broches pour la protection contre les chocs. Les informations sur la tension seront trouvées sur la plaque signalétique de l'appareil.
- Votre appareil doit être utilisée dans une prise murale correctement mise à la terre. Si la prise murale que vous souhaitez utiliser n'est pas correctement mise à la terre ou n'est pas protégée par un fusible ou un disjoncteur temporisé (le fusible ou le disjoncteur nécessaire est déterminé par le courant maximal de l'appareil. Le courant maximum est indiqué sur la plaque signalétique située sur l'appareil), demandez à un électricien qualifié d'installer le réceptacle approprié.
- Installez l'appareil sur une surface plane et solide. Dans le cas contraire, des dommages ou des bruits et vibrations excessives pourraient en résulter.
- L'appareil ne doit pas être obstruée pour assurer son fonctionnement correct et limiter les risques pour la sécurité. -NE PAS modifier la longueur du cordon d'alimentation ou utiliser un cordon de rallonge pour alimenter l'appareil.
- NE PAS partager une prise unique avec d'autres appareils électriques. Une mauvaise alimentation peut provoquer un incendie ou un choc électrique.
- NE PAS installer votre climatiseur dans une pièce humide telle qu'une salle de bain ou une buanderie. Une exposition excessive à l'eau peut provoquer un court-circuit des composants électriques.
- NE PAS installer l'appareil dans un endroit pouvant être exposé à des gaz combustibles, cela pourrait provoquer un incendie. -L'appareil a des roues pour faciliter le déplacement. Veillez à ne pas utiliser les roues sur une moquette épaisse ni à renverser des objets, car ils pourraient provoquer un renversement.
- NE PAS faire fonctionner un appareil s'il est tombé ou endommagé.
- L'appareil avec chauffage électrique doit avoir au moins 1 mètre d'espace pour les matériaux combustibles. -Ne pas toucher l'appareil avec les mains mouillées ou humides ou pieds nus.
- Si le climatiseur est renversé pendant son utilisation, l'éteignez et le débranchez immédiatement de l'alimentation principale. Inspectez visuellement l'appareil pour vous assurer qu'elle ne subit aucun dommage. Si vous pensez que l'appareil a été endommagé, contactez un technicien ou le service clientèle pour obtenir de l'aide.
- En cas d'orage, le courant doit être coupé pour éviter que la machine ne soit endommagée par la foudre. -Votre climatiseur doit être utilisé de manière à être protégé de l'humidité. condensation, éclaboussures d'eau, etc. Ne placez pas et n'entrez pas votre climatiseur dans un endroit où il pourrait tomber ou être happé par de l'eau ou tout autre liquide. Débranchez immédiatement si cela se produit.
- Tout le câblage doit être effectué conformément au schéma de câblage situé à l'intérieur de l'appareil.
- Le panneau de circuit de l'appareil (PCB) est conçu avec un fusible pour fournir une protection contre les surintensités. Les spécifications du fusible sont imprimées sur le circuit imprimé, telles que: T 3.15A/250V, etc..

| Attentions



Attentions

- Cet appareil peut être utilisé par des enfants âgés de 8 ans et plus et des personnes ayant des capacités physiques, sensorielles ou mentales réduites ou un manque d'expérience et de connaissances s'ils ont été supervisés ou instruits sur l'utilisation de l'appareil en toute sécurité en connaissant les dangers impliqués. Les enfants ne doivent pas jouer avec l'appareil. Le nettoyage et la maintenance par l'utilisateur ne doivent pas être effectués par des enfants sans surveillance. (être applicable pour les pays européens)
- Cet appareil n'est pas destiné à être utilisé par des personnes (y compris des enfants) ayant des capacités physiques, sensorielles ou mentales réduites, ou manquant d'expérience et de connaissances, à moins qu'une personne responsable de leur sécurité ne les ait supervisées ou instruites. (applicable pour les autres pays sauf les pays européens)
- Les enfants doivent être surveillés pour s'assurer qu'ils ne jouent pas avec l'appareil. Les enfants doivent être surveillés tout autour de l'appareil.
- Si le cordon d'alimentation est endommagé, il doit être remplacé par l'agent de service après-vente du fabricant ou par une personne qualifiée afin d'éviter tout danger.
- Avant le nettoyage ou tout autre maintenance, l'appareil doit être débranché du secteur. -Ne retirez pas les capots fixes. N'utilisez jamais cet appareil s'il ne fonctionne pas correctement, s'il est tombé ou s'il a été endommagé.
- Ne pas faire passer le cordon sous la moquette. Ne couvrez pas le cordon avec des carpettes, des glissières ou des revêtements similaires. Ne faites pas passer le cordon sous des meubles ou des appareils ménagers. Éloignez le cordon du secteur de la circulation et des endroits où il ne risque pas de trébucher.
- N'utilisez pas l'appareil avec un cordon, une fiche, un fusible ou un disjoncteur endommagé. Jeter l'appareil ou le renvoyer à un centre de service autorisé pour examen et / ou réparation
- Pour réduire les risques d'incendie ou de choc électrique, n'utilisez pas ce ventilateur avec un dispositif de contrôle de la vitesse à semi-conducteurs.
- L'appareil doit être installé conformément aux réglementations de câblage nationales.
- Contactez le technicien de service autorisé pour la réparation ou la maintenance de cet appareil.
- Contactez l'installateur agréé pour l'installation de cet appareil.
- Ne pas couvrir ni obstruer les grilles d'entrée ou de sortie.
- N'utilisez pas ce produit pour des fonctions autres que celles décrites dans ce manuel d'instructions.
-Avant de nettoyer, éteignez et débranchez l'appareil.
- Débranchez le cordon d'alimentation si des sons étranges, une odeur ou de la fumée s'en échappent.
- N'appuyez pas sur les boutons du panneau de commande avec vos doigts.
- Ne retirez pas les capots fixes. N'utilisez jamais cet appareil s'il ne fonctionne pas correctement, s'il est tombé ou s'il a été endommagé.
- Ne faites pas fonctionner ni n'arrêtez l'appareil en insérant ou en débranchant le cordon d'alimentation.
- N'utilisez pas de produits chimiques dangereux pour nettoyer ou entrer en contact avec l'appareil. N'utilisez pas l'appareil en présence de substances inflammables ou de vapeurs telles que de l'alcool, des insecticides, de l'essence, etc. -Transportez toujours votre climatiseur en position verticale et tenez-vous sur une surface plane et stable pendant son utilisation.
- Contactez toujours une personne qualifiée pour effectuer les réparations. Si le cordon d'alimentation endommagé doit être remplacé par un nouveau cordon d'alimentation fourni par le fabricant du produit et non réparé.
-Tenez la fiche par la tête de la fiche d'alimentation lorsque vous la retirez.
- Éteignez le produit lorsqu'il n'est pas utilisé.

Avertissements (pour l'utilisation du réfrigérant R290 / R32 uniquement)

- Ne pas utiliser de moyens pour accélérer le processus de dégivrage ou pour nettoyer, autres que ceux recommandés par le fabricant. -L'appareil doit être rangé dans une pièce sans source d'inflammation en fonctionnement continu (par exemple: flammes nues, appareil à gaz en fonctionnement ou appareil de chauffage électrique en fonctionnement).
- Ne pas percer ou brûler.
- Sachez que les réfrigérants ne peuvent pas contenir d'odeur.
- L'appareil 12000 BTU/H doit être installé, utilisé et stocké dans une pièce dont la surface au sol est supérieure à 11 m².
- L'appareil 10000 BTU/H doit être installé, utilisé et stocké dans une pièce dont la surface au sol est supérieure à 10 m².

La conformité aux réglementations nationales en matière de gaz doit être observée.

- Gardez les ouvertures de ventilation dégagées de tout obstacle.
- L'appareil doit être rangé de manière à éviter tout dommage mécanique.
- Un avertissement indiquant que l'appareil doit être rangé dans une zone bien ventilée où la taille de la pièce correspond à celle spécifiée pour le fonctionnement.
- Toute personne impliquée dans des travaux sur ou dans un circuit de réfrigérant doit détenir un certificat en cours de validité délivré par une autorité d'évaluation accréditée par le secteur, qui atteste de sa compétence pour manipuler les réfrigérants en toute sécurité conformément à une spécification d'évaluation reconnue par le secteur.
- L'entretien doit être effectué uniquement selon les recommandations du fabricant de l'équipement. Le maintien et les réparations nécessitant l'assistance d'un autre personnel qualifié doivent être effectués sous la supervision de la personne compétente pour l'utilisation des frigorigènes inflammables.



Attention: Risque d'incendie / matériaux inflammables
(Requis pour les appareils R32 / R290 uniquement)

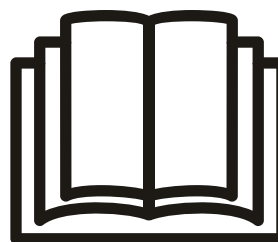

REMARQUE IMPORTANTE: Lisez attentivement ce manuel avant d'installer ou d'utiliser votre nouveau climatiseur. Assurer de garder ce manuel pour de référence future.

Explication des symboles affichés sur l'appareil (l'appareil utilise uniquement le réfrigérant R32 / R290)

	AVERTISSEMENT:	Ce symbole indique que cet appareil utilise un réfrigérant inflammable. Si le fluide frigorigène est coulé et exposé à une source d'inflammation externe, il existe un risque d'incendie.
	ATTENTION	Ce symbole indique que le manuel d'utilisation doit être lu attentivement.
	ATTENTION	Ce symbole indique qu'un technicien de service doit manipuler cet équipement en se référant au manuel d'installation.
	ATTENTION	Ce symbole indique que des informations sont disponibles, telles que le manuel d'utilisation ou le manuel d'installation.

| Avertissements (pour l'utilisation du réfrigérant R290 / R32 uniquement)

1. Transport d'équipements contenant des réfrigérants inflammables Voir les réglementations de transport

2. Marquage de l'équipement à l'aide de panneaux Voir les réglementations locales

3. Élimination des équipements utilisant des réfrigérants inflammables Voir les réglementations nationales.

4. Stockage des équipements / appareils

Le stockage du matériel doit être conforme aux instructions du fabricant.

5. Stockage des équipements emballés (invendus). La protection de l'emballage de stockage doit être conçue de manière à ce que les dommages mécaniques causés à l'équipement à l'intérieur de l'emballage ne provoquent pas une fuite de la charge de réfrigérant.

Le nombre maximal d'équipements pouvant être stockés ensemble sera déterminé par la réglementation locale.

6. Informations sur l'entretien

1) Vérifications à la région

Avant de commencer à travailler sur des systèmes contenant des frigorigènes inflammables, des contrôles de sécurité sont nécessaires pour réduire au minimum le risque d'inflammation. Pour la réparation du système de réfrigération, les attentions suivantes doivent être respectées avant d'effectuer des travaux sur le système.

2) Procédure de travail

Les travaux doivent être effectués selon une procédure contrôlée, de manière à minimiser le risque de présence de gaz ou de vapeurs inflammables pendant l'exécution des travaux.

3) Zone général de travail

Tout le personnel de maintenance et les autres personnes travaillant dans la zone locale doivent être informés de la nature des travaux effectués. Les travaux dans des espaces confinés doivent être évités. La zone autour de l'espace de travail doit être sectionné. Assurez-vous que les conditions dans la zone ont été sécurisées par le contrôle des matériaux inflammables.

4) Vérification de la présence de réfrigérant

La zone doit être vérifiée avec un détecteur de réfrigérant approprié avant et pendant le travail, afin de s'assurer que le technicien est conscient des atmosphères potentiellement inflammables. Assurez-vous que l'équipement de détection des fuites utilisé est adapté aux fluides frigorigènes inflammables, pour qu'il ne produit pas d'étincelles et qu'il est correctement scellé ou à sécurité intrinsèque.

5) Présence d'extincteur

Si des travaux à chaud doivent être effectués sur l'équipement de réfrigération ou sur toute pièce associée, un équipement d'extinction d'incendie approprié doit être disponible. Installez un extincteur à poudre sèche ou à CO₂ près de la zone de chargement.

6) Aucune source d'allumage

Aucune personne effectuant des travaux en relation avec un système de réfrigération impliquant l'exposition de tuyauteries contenant ou ayant contenu un réfrigérant inflammable ne doit utiliser une source d'inflammation susceptible de provoquer un incendie ou une explosion.

Toutes les sources d'inflammation possibles, y compris la cigarette, doivent être suffisamment éloignées du lieu d'installation, de réparation, d'élimination et d'élimination, pendant lesquelles un réfrigérant inflammable peut éventuellement être rejeté dans l'espace environnant. Avant le début des travaux, la zone autour de l'équipement doit être inspectée pour s'assurer qu'il n'y a pas de danger d'inflammabilité ou de risque d'inflammation. Les panneaux «non fumeur» doivent être affichés.

7) zone ventilée

Assurez-vous que la zone est à l'air libre ou qu'elle est correctement ventilée avant de pénétrer dans le système ou d'effectuer des travaux à chaud. Une certaine ventilation doit être maintenue pendant la durée des travaux. La ventilation doit disperser en toute sécurité tout fluide réfrigérant libéré et de préférence l'expulser de l'extérieur vers l'atmosphère.

8) Contrôles à l'équipement de réfrigération

Lorsque des composants électriques sont remplacés, ils doivent être adaptés à l'usage prévu et aux spécifications appropriées. Les directives du fabricant en matière de maintenance et d'entretien doivent être suivies à En cas de doute, consultez le service technique du fabricant. Les contrôles suivants doivent être appliqués aux installations utilisant des réfrigérants inflammables:

La taille de la charge est conforme à la taille de la pièce dans laquelle les pièces contenant le réfrigérant sont installées;

Les machines de ventilation et les sorties fonctionnent correctement et ne sont pas obstrués.

Si un circuit de réfrigération indirect est utilisé, le circuit secondaire doit être vérifié pour la présence de réfrigérant; Le marquage sur l'équipement continue d'être visible et lisible. Les marques et signes illisibles doivent être corrigés;

Les tuyaux ou les composants de réfrigération

| Avertissements (pour l'utilisation du réfrigérant R290 / R32 uniquement)

sont installés dans une position susceptible de ne pas être exposés à une substance susceptible de corroder les composants contenant du réfrigérant, à moins que les composants ne soient construits avec des matériaux intrinsèquement résistants à la corrosion ou protégés de manière appropriée contre cette corrosion.

Vérifications des dispositifs électriques

La réparation et la maintenance des composants électriques doivent inclure les contrôles de sécurité initiaux et les procédures d'inspection des composants. S'il existe un défaut susceptible de compromettre la sécurité, aucune alimentation électrique ne doit être connectée au circuit jusqu'à ce que le problème soit résolu. Si le défaut ne peut pas être corrigé immédiatement mais qu'il est nécessaire de poursuivre le fonctionnement, une solution temporaire adéquate doit être utilisée. Cela doit être signalé au propriétaire de l'équipement afin que toutes les parties soient informées.

Les contrôles de sécurité initiaux doivent inclure: Que les condensateurs soient déchargés: cela doit être fait de manière sûre pour éviter la possibilité d'étincelles;

Qu'il n'y ait pas de composants électriques et de câbles sous tension exposés lors du chargement, de la récupération ou de la purge du système; Qu'il existe une continuité de la mise à la terre.

7. Réparations aux composants scellés

1) Lors de la réparation de composants d'étanchéité, toutes les alimentations électriques doivent être débranchées de l'équipement utilisé avant toute dépose de couvercles d'étanchéité, etc. S'il est absolument nécessaire de fournir une alimentation électrique à l'équipement lors de la maintenance, une détection des fuites fonctionnant en permanence doit être situé au point le plus critique pour avertir d'une situation potentiellement dangereuse.

2) Une attention particulière doit être portée aux points suivants pour garantir qu'en travaillant sur des composants électriques, le boîtier ne soit pas modifié de manière à nuire au niveau de protection. Cela inclut les dommages aux câbles, le nombre excessif de connexions, les bornes non conformes aux spécifications d'origine, les dommages aux joints d'étanchéité, le mauvais montage des presse-étoupe, etc.

Assurez-vous que l'appareil est correctement monté.

Assurez-vous que les joints ou les matériaux d'étanchéité ne se sont pas dégradés et ne servent plus à empêcher la pénétration d'atmosphères

inflammables. Les pièces de rechange doivent être conformes aux spécifications du fabricant. NOTE: L'utilisation d'un produit d'étanchéité à base de silicone peut nuire à l'efficacité de certains types d'équipement de détection des fuites. Les composants de sécurité intrinsèque ne doivent pas nécessairement être isolés avant de travailler dessus.

8. Réparer les composants à sécurité intrinsèque
N'appliquez aucune charge inductive ou admissible permanente au circuit sans vous assurer que cela ne dépassera pas la tension et le courant admissibles pour l'équipement utilisé. Les composants à sécurité intrinsèque sont les seuls types sur lesquels on peut travailler tout en vivant dans une atmosphère inflammable. L'appareil d'essai doit avoir la cote correcte. Remplacez les composants uniquement par des pièces spécifiées par le fabricant. D'autres pièces peuvent provoquer l'inflammation de réfrigérant dans l'atmosphère par une fuite.

9. Câblage

Vérifiez que le câblage ne sera pas soumis à l'usure, à la corrosion, à une pression excessive, aux vibrations, aux arêtes vives ou à tout autre effet néfaste sur l'environnement. La vérification doit également prendre en compte les effets du vieillissement ou des vibrations continues de sources telles que les compresseurs ou les ventilateurs.

10. Détection de frigorigènes inflammables

En aucun cas, des sources d'inflammation potentielles ne doivent être utilisées pour rechercher ou détecter des fuites de réfrigérant. Une torche aux halogénures (ou tout autre détecteur utilisant une flamme nue) ne doit pas être utilisée.

11. Méthodes de détection des fuites

Les méthodes de détection des fuites suivantes sont jugées acceptables pour les systèmes contenant des réfrigérants inflammables. Des détecteurs électroniques de fuite doivent être utilisés pour détecter les réfrigérants inflammables, mais la sensibilité peut être insuffisante ou nécessite un réétalonnage. (L'équipement de détection doit être calibré dans une zone sans fluide frigorigène.)

Assurez-vous que le détecteur n'est pas une source potentielle d'inflammation et qu'il convient au réfrigérant utilisé. L'équipement de détection de fuites doit être réglé sur un pourcentage de la LF du réfrigérant et doit être calibré avec le réfrigérant utilisé et le pourcentage de gaz approprié (25% maximum) est confirmé. Les fluides de détection des fuites peuvent être utilisés avec la plupart des réfrigérants, mais l'utilisation de détergents contenant du chlore doit être évitée car le chlore peut

| Avertissements (pour l'utilisation du réfrigérant R290 / R32 uniquement)

réagir avec le réfrigérant et corroder les conduites en cuivre. Si une fuite est suspectée, toutes les flammes nues doivent être retirées / éteintes. Si une fuite de fluide frigorigène nécessitant un brasage est détectée, tout le fluide frigorigène doit être récupéré du système ou isolé (au moyen de vannes d'arrêt) dans une partie du système éloignée de la fuite. L'azote libre d'oxygène (OFN) doit ensuite être purgé à travers le système avant et pendant le processus de brasage.

Enlèvement et évacuation

Lorsque vous pénétrez dans le circuit de fluide frigorigène pour effectuer des réparations ou à toute autre fin, vous devez utiliser des procédures classiques. Cependant, il est important que les meilleures pratiques soient suivies car l'inflammabilité est une considération. La procédure suivante doit être respectée:

Enlever le réfrigérant;

Purger le circuit avec gaz inerte;

Évacuer;

Purger à nouveau avec gaz inerte;

Ouvrir le circuit par couper ou braser.

La charge de réfrigérant doit être récupérée dans les bonnes bouteilles de récupération. Le système doit être rincé avec OFN pour sécuriser l'appareil. Ce processus peut avoir besoin d'être répété plusieurs fois. L'air comprimé ou l'oxygène ne doit pas être utilisé pour cette tâche.

Le rinçage doit être réalisé en rompant le vide dans le système avec OFN et en continuant à se remplir jusqu'à atteindre la pression de travail, puis en relâchant dans l'atmosphère et en tirant finalement vers le vide. Ce processus doit être répété jusqu'à ce qu'il n'y ait plus de réfrigérant dans le système. Lorsque la dernière charge OFN est utilisée, le système doit être purgé à la pression atmosphérique pour permettre le travail. Cette opération est absolument essentielle pour que des opérations de brasage sur la tuyauterie aient lieu.

Assurez-vous que la sortie de la pompe à vide ne se trouve pas à proximité de sources d'inflammation et qu'il existe une ventilation.

13. Procédures de charge

En plus des procédures de charge conventionnelles, les exigences suivantes doivent être suivies. Assurez-vous que les différents réfrigérants ne soient pas contaminés lors de l'utilisation d'un équipement de charge. Les tuyaux ou les conduites doivent être aussi courts que possible pour minimiser la quantité de réfrigérant qu'ils contiennent. Les bouteilles doivent être maintenues debout.

Assurez-vous que le système de réfrigération est mis à la terre avant de le charger avec du réfrigérant.

Étiquetez le système lorsque le chargement est terminé (si ce n'est déjà fait).

Un soin extrême doit être pris pour ne pas trop remplir le système de réfrigération. Avant de recharger le système, il doit être testé sous pression avec OFN. Le système doit faire l'objet d'un test d'étanchéité à la fin du chargement mais avant la mise en service. Un contrôle d'étanchéité doit être effectué avant de quitter le site.

14. Decommissioning

Avant d'exécuter cette procédure, il est essentiel que le technicien connaisse parfaitement l'équipement et tous ses détails. Il est recommandé, conformément aux bonnes pratiques, de récupérer tous les réfrigérants en toute sécurité. Avant l'exécution de la tâche, un échantillon d'huile et de réfrigérant doit être prélevé au cas où une analyse serait nécessaire avant de réutiliser le réfrigérant récupéré. Il est essentiel que l'alimentation électrique soit disponible avant le début de la tâche.

a) Se familiariser avec l'équipement et son utilisation.

b) Isoler le système électriquement.

c) Avant d'effectuer la procédure veiller à ce que:

Un équipement de manutention mécanique est disponible, si nécessaire, pour la manipulation des bouteilles de réfrigérant;

Tout l'équipement de protection individuelle est disponible et utilisé correctement; Le processus de recouvrement est supervisé à tout moment par une personne compétente.

L'équipement de récupération et les bouteilles sont conformes aux normes appropriées.

d) Pomper le système de réfrigérant, si possible.

e) Si le vide n'est pas possible, créez un collecteur afin que le réfrigérant puisse être éliminé de différentes parties du système.

f) S'assurer que le cylindre est situé sur la balance avant la récupération.

g) Démarrer la machine de récupération et opérer conformément aux instructions du fabricant.

h) Ne pas trop remplir les cylindres. (Pas plus de 80% du volume de charge liquide).

i) Ne pas dépasser la pression maximale du cylindre, même temporairement.

Lorsque les bouteilles ont été remplies correctement et que le processus est terminé, assurez-vous que les bouteilles et l'équipement sont retirés du

site rapidement et que toutes les vannes d'isolement de l'équipement sont fermées.

k) Le réfrigérant récupéré ne doit pas être chargé dans un autre système de réfrigération à moins d'avoir été nettoyé et vérifié.

15. Labelling

L'équipement doit porter une étiquette indiquant qu'il a été mis hors service et vidé du réfrigérant. L'étiquette doit être datée et signée. Assurez-vous qu'il y a des étiquettes sur l'équipement indiquant que celui-ci contient du réfrigérant inflammable.

16. Recouvrement

Lorsque vous retirez du fluide frigorigène d'un système, que ce soit pour une maintenance ou une mise hors service, il est recommandé de procéder à l'élimination de tous les réfrigérants en toute sécurité.

Lors du transfert de réfrigérant dans des bouteilles, veillez à n'utiliser que des bouteilles de récupération de réfrigérant appropriées. Assurez-vous que le nombre correct de cylindres permettant de contenir la charge totale du système est disponible. Tous les cylindres à utiliser sont désignés pour le réfrigérant récupéré et étiquetés pour ce réfrigérant (c'est-à-dire des cylindres spéciaux pour la récupération du réfrigérant). Les bouteilles doivent être équipées d'une soupape de surpression et des vannes d'arrêt associées en bon état de fonctionnement. Les bouteilles de récupération vides sont évacuées et, si possible, refroidies avant la récupération.

L'équipement de récupération doit être en bon état de fonctionnement, avec un ensemble d'instructions concernant l'équipement disponible et doit être adapté à la récupération des réfrigérants inflammables. En outre, un ensemble de balances étalonnées doit être disponible et en bon état de fonctionnement. Les flexibles doivent être complets avec des raccords débranchés sans fuite et en bon état. Avant d'utiliser la machine de récupération, assurez-vous qu'elle est en bon état de fonctionnement, correctement entretenue et que tous les composants électriques associés sont scellés afin d'empêcher l'inflammation en cas de libération de réfrigérant. Consulter le fabricant en cas de doute.

Le fluide frigorigène récupéré doit être renvoyé au fournisseur de fluide frigorigène dans la bouteille de récupération appropriée, et le billet de transfert de déchets correspondant doit être mis en place. Ne mélangez pas les réfrigérants dans les appareils de récupération et en particulier dans les bouteilles.

Si les compresseurs ou leurs huiles doivent être éliminés, assurez-vous qu'ils ont été évacués à un niveau acceptable pour vous assurer que le réfrigérant inflammable ne reste pas dans le lubrifiant. Le

processus d'évacuation doit être effectué avant de renvoyer le compresseur aux fournisseurs. Seul un chauffage électrique du corps du compresseur doit être utilisé pour accélérer ce processus. Lorsque l'huile est évacuée d'un système, elle doit être effectuée en toute sécurité.

Note Sur les Gaz Fluorés

- Les gaz à effet de serre fluorés sont contenus dans un équipement hermétiquement fermé. Pour des informations spécifiques sur le type, la quantité et l'équivalent CO2 en tonnes de gaz à effet de serre fluoré (sur certains modèles), veuillez vous reporter à l'étiquette appropriée sur l'appareil elle-même.
- L'installation, le service, la maintenance et la réparation de cette appareil doivent être effectués par un technicien certifié.
- Le démontage et le recyclage du produit doivent être effectués par un technicien certifié.

Préparation

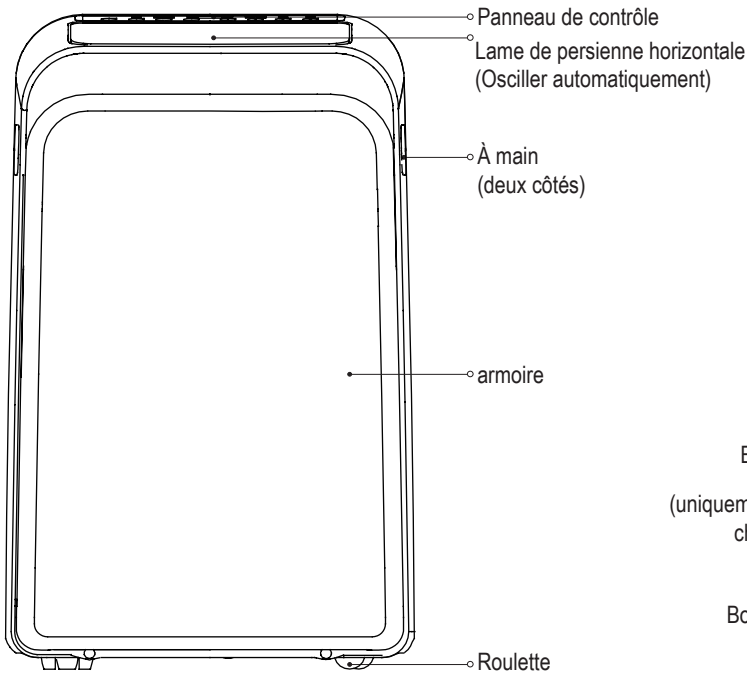

Avant

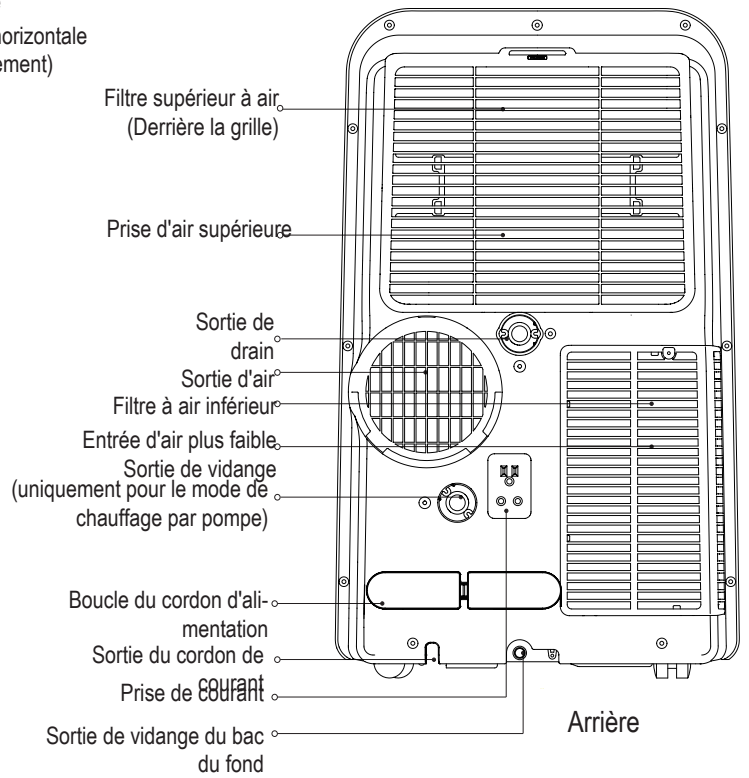

Arrière

MODÈLE A

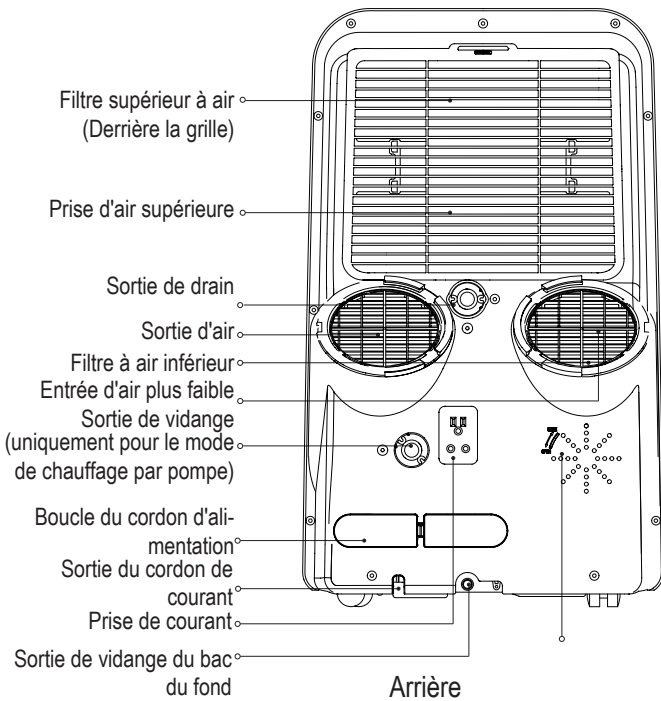

Arrière

MODÈLE B

Installation

Choisir le bon emplacement

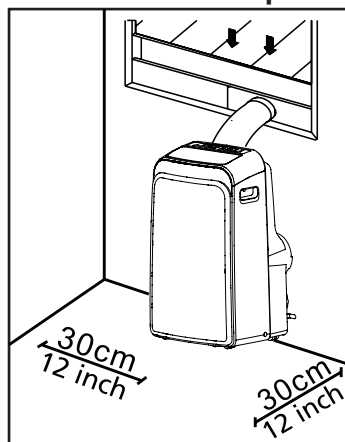

Votre emplacement d'installation doit répondre aux exigences suivantes:

- Assurez-vous d'installer votre appareil sur une surface plane afin de minimiser le bruit et les vibrations.
- L'appareil doit être installé à proximité d'une prise mise à la terre et le drain du plateau de récupération (situé à l'arrière de l'appareil) doit être accessible.
- L'appareil doit être placé à au moins 30cm (12") du mur le plus proche pour assurer une climatisation adéquate.
- NE PAS couvrir les entrées, les sorties ou le récepteur de signal à distance de l'appareil, car cela pourrait endommager l'appareil.

Recommander l'installation

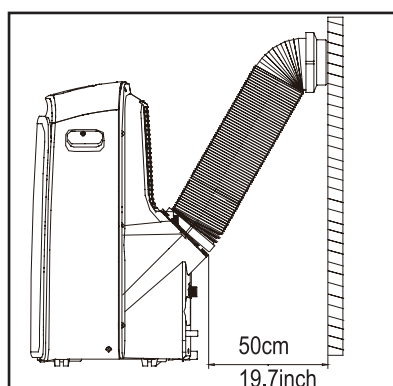

NOTE:

Toutes les illustrations de ce manuel sont uniquement à des fins d'explication. Votre machine peut être légèrement différente.

La forme réelle doit prévaloir.

L'appareil peut être contrôlée par le panneau de commande de l'appareil seul ou avec la télécommande. Ce manuel n'inclut pas les opérations de la télécommande, voir la section « Remote Control Illustration » emballé avec l'appareil pour plus de détails.

Quand il y a de grandes différences entre « INSTRUCTION MANUAL » et « Remote control Illustration » sur la description de fonction, la description sur « INSTRUCTION MANUAL » doit prévaloir.

Outils nécessaires













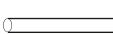

- Tournevis Philips de taille moyenne; -Ruban à mesurer ou règle; -Couteau ou ciseaux; -Scie (optionnel, pour raccourcir l'adaptateur de fenêtre pour les fenêtres étroites)

Accessoires

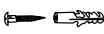
Vérifiez la taille de votre fenêtre et choisissez le curseur de la fenêtre en forme.

Installation

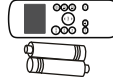
Autres régions

Partie	Description	Quantité	Partie	Description	Quantité
	Adaptateur d'appareil	1 pc	 *	Boulon	1 pc
	Tuyau d'échappement	1 pc	 *	Support de sécurité et vis	1 séries
	Adaptateur de curseur de fenêtre	1 pc		Tuyau de drainage	1 pc
	Adaptateur d'échappement mural A (uniquement pour l'installation murale)	1 pc		Adaptateur de tuyau de vidange (seulement pour le mode de pompe à chaleur)	1 pc
	Adaptateur d'échappement mural B (avec capuchon) (uniquement pour l'installation murale)	1 pc	 *	Joint de mousse A (Adhésif)	2 pc
	Vis et ancrage (uniquement pour l'installation murale)	4 séries	 *	Joint de mousse B (adhésif)	2 pc
	Curseur de fenêtre A	1 pc	 *	Joint de mousse C (non adhésif)	1 pc
	Curseur de fenêtre B	1 pc		Télécommande et batterie	1 séries
	Boucle de cordon d'alimentation	1 pc			

NOTE: Les éléments avec * sont optionnels. De légères variations dans la conception peuvent se produire.

Kit d'installation de fenêtre

Première étape: Préparation de l'assemblage du tuyau d'échappement
Enfoncez le tuyau d'échappement dans l'adaptateur de curseur de fenêtre et dans l'adaptateur d'appareil, serrez automatiquement à l'aide des boucles élastiques des adaptateurs.

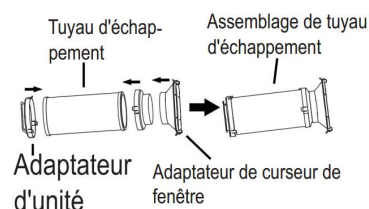

Deuxième étape: Installer l'assemblage de tuyau d'échappement à l'appareil

Insérez l'adaptateur de l'appareil de l'assemblage de tuyau d'échappement dans la rainure inférieure de la sortie d'air de l'appareil, le crochet de l'adaptateur étant aligné avec le trou de la sortie d'air et faites glisser l'assemblage de tuyau d'échappement dans le sens de la flèche pour l'installation.

Assurez-vous que le crochet de l'adaptateur est aligné avec le siège de l'orifice de la sortie d'air.

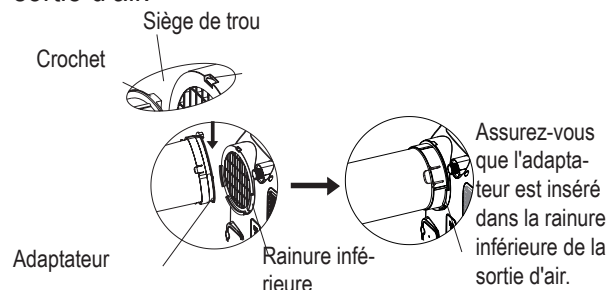

Troisième étape: Préparation du curseur de fenêtre ajustable

- Selon la taille de votre fenêtre, ajustez la taille du curseur de la fenêtre.
- Si la longueur de la fenêtre nécessite deux curseurs de fenêtre, utilisez le boulon pour fixer les curseurs de fenêtre une fois qu'ils sont ajustés à la longueur appropriée.
- Pour certains modèles, si la longueur de la fenêtre nécessite trois curseurs de fenêtre (en option), utilisez deux boulons pour fixer les curseurs de fenêtre une fois qu'ils sont réglés à la longueur appropriée.

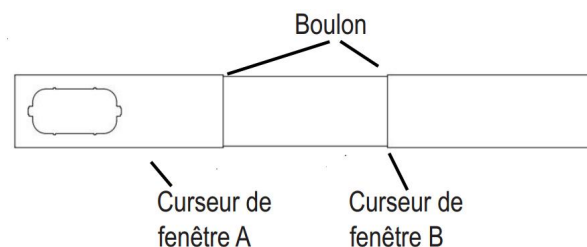

Installation

Note: Une fois l'assemblage du tuyau d'échappement et le curseur de fenêtre ajustable sont préparés, choisissez l'une des méthodes d'installation suivantes.

Type 1: Installation d'une fenêtre suspendue ou d'une fenêtre coulissante (optionnel)

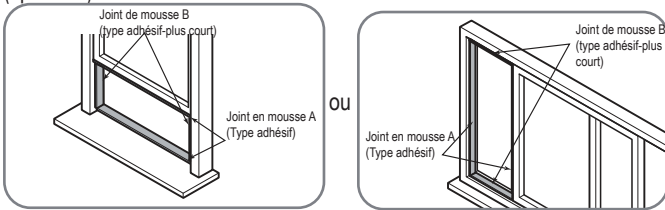

1. Coupez les bandes de joint de mousse adhésives A et B à la bonne longueur, puis les fixez au battant et au cadre de la fenêtre, comme indiqué.

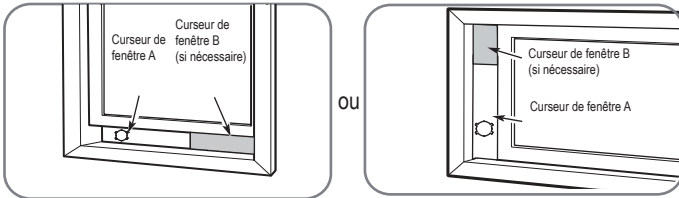

2. Insérez le curseur de la fenêtre dans l'ouverture de la fenêtre.

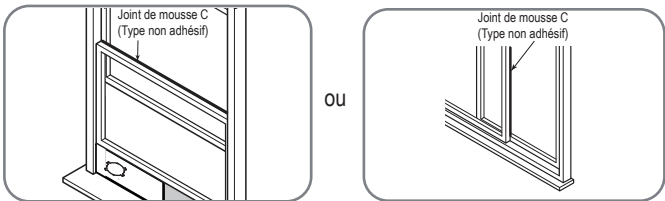

3. Coupez la bande de joint en mousse non adhésive C en fonction de la largeur de la fenêtre. Insérez le joint entre le verre et le cadre de la fenêtre pour empêcher l'air et les insectes de pénétrer dans la pièce.

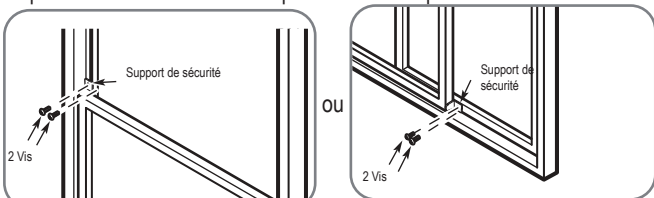

4. Si vous le souhaitez, installez le support de sécurité avec 2 vis comme indiqué.

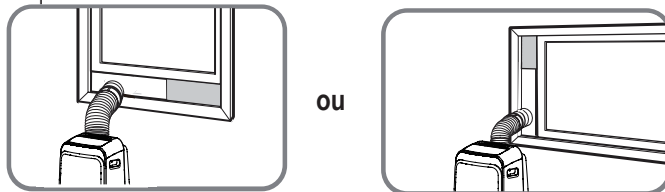

MODÈLE A

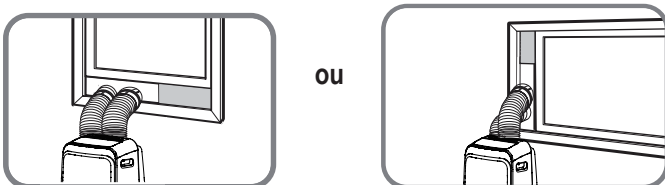

MODÈLE B

5. Insérez l'adaptateur de curseur de fenêtre dans le trou du curseur de fenêtre.

Type 2: Installation murale (optionnel)

1. Découpez un trou de 125mm (4,9 pouces) dans le mur pour l'adaptateur d'évacuation mural B. 2. Fixez l'adaptateur d'évacuation mural B au mur à l'aide des quatre ancrages et vis fournis dans le kit. 3. Connectez l'assemblage de tuyau d'échappement (avec l'adaptateur d'échappement mural A) à l'adaptateur d'échappement mural B.

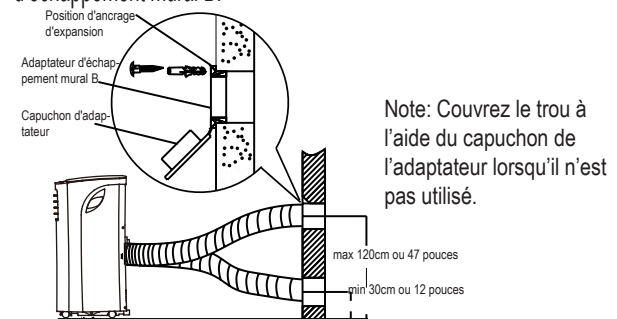

Note: Pour assurer un fonctionnement correct, NE PAS trop étendre ou plier le tuyau. Assurez-vous qu'il n'y a pas d'obstacle autour de la sortie d'air du tuyau d'échappement (de l'ordre de 500 mm) afin que le système d'échappement fonctionne correctement. Toutes les illustrations de ce manuel sont uniquement à des fins d'explication.

Votre climatiseur peut être légèrement différent. La forme réelle doit prévaloir.



Remarque: pour l'utilisation de la grille de ventilation / registre acheté sur le marché, veuillez vous reporter aux panneaux suivants pour assurer un volume de flux d'air suffisant:

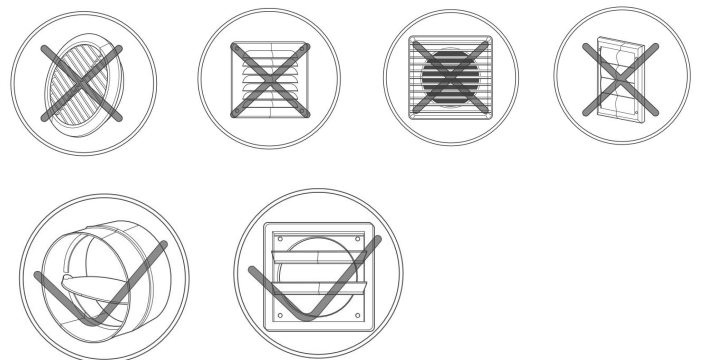

Opération

NOTE: Le panneau de commande peut ressembler à l'un des suivants:

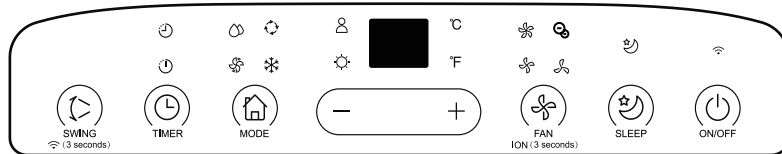
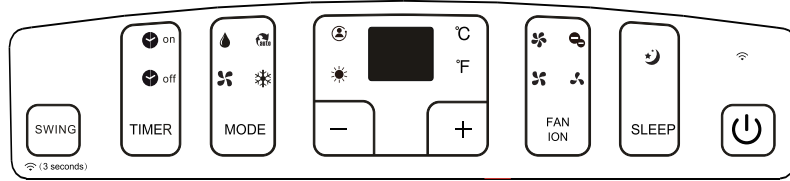
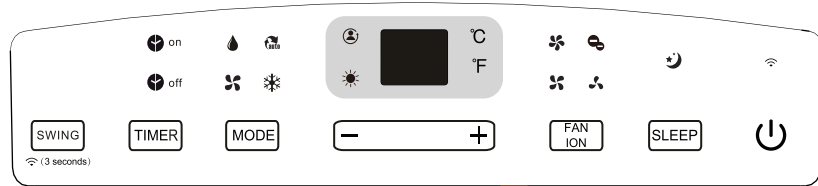
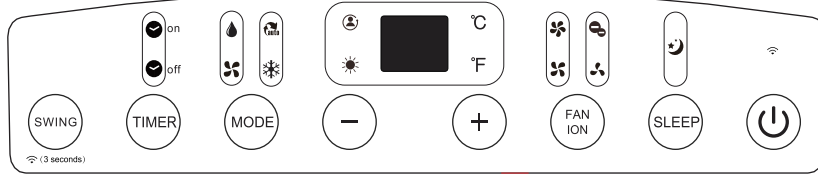

NOTE: Sur certains modèles, s'agit plutôt de °F. Sur certains modèles (voyant WIRELESS) remplace le (voyant d'alimentation). NOTE: Certaines fonctionnalités (ION, FOLLOW ME, HEAT, WIRELESS, etc.) sont optionnelles. ION n'est pas applicable aux appareils R32 / R290.

	Voyant de mode HEAT		Voyant de vitesse rapide du ventilateur		Voyant de FOLLOW ME
	Voyant de mode COOL		Voyant de vitesse MED du ventilateur		Voyant ION
	Voyant de mode de ventilateur		Voyant de vitesse LOW du ventilateur		Voyant de SLEEP
	Voyant de mode SEC		Voyant de vitesse du ventilateur AUTO	°C	Degrés Celsius
	Voyant de mode AUTO		Voyant de FILTRE	°F	Degrés Fahrenheit
	Voyant WIRELESS		Voyant POWER MANAGEMENT		Affichage LED

NOTE: L'appareil que vous avez achetée peut ressembler à l'une des suivantes:

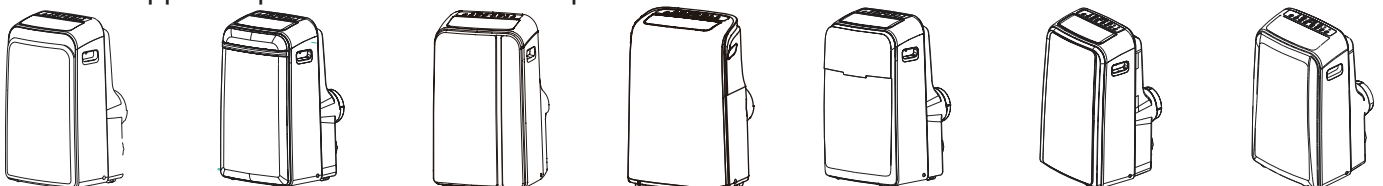

Opération

- SWING** Bouton Swing
Utilisé pour lancer la fonction Balayage automatique. Lorsque l'opération est en marche, appuyez sur le bouton SWING pour arrêter le déflecteur à l'angle souhaité.
- SWING**
 (3 seconds) Bouton sans fil (optionnel)
Utilisé pour démarrer la fonction sans fil. Pour la première fois pour utiliser la fonction sans fil, maintenez le bouton SWING enfoncé pendant 3 secondes pour lancer le mode de connexion WiFi. Le LED DISPLAY montre « AP » pour indiquer que vous pouvez installer la connexion sans fil. Si la connexion (routeur) est établie dans 8 minutes, l'appareil quitte automatiquement le mode de connexion sans fil et le voyant de connexion sans fil s'allume. Si la connexion échoue dans 8 minutes qui suivent, l'appareil quitte automatiquement le mode de connexion sans fil. Une fois la connexion sans fil établie, vous pouvez appuyer simultanément sur les boutons sans fil et DOWN (-) pendant 3 secondes pour désactiver la fonction sans fil et le LED DISPLAY montre « OFF » pendant 3 secondes; appuyez sur les boutons SWING et UP(+) pour activer la fonction sans fil et le LED DISPLAY montre « ON » pendant 3 secondes.
NOTE: Lorsque vous redémarrez la fonction sans fil, la connexion automatique au network peut prendre un certain temps.
- TIMER** Bouton minuterie
Utilisé pour lancer les programmes heure de démarrage AUTO ON et heure d'arrêt AUTO OFF, en conjonction avec les boutons + & -. Le voyant de la minuterie on/off s'allume sous les réglages on/off de la minuterie.
- MODE** Bouton de mode
Sélectionne le mode d'opération approprié. Chaque fois que vous appuyez sur le bouton, un mode est sélectionné dans une séquence allant de AUTO, COOL, DRY, FAN et HEAT (non disponible pour les modèles à refroidissement uniquement). Le voyant de mode s'allume sous les différents réglages de mode.
- +**
- Boutons Haut (+) et Bas (-)
Utilisé pour ajuster (augmenter / diminuer) la température par incréments de 1°C/1°F (ou 2 °F) dans une plage allant de 17°C/62°F à 30°C/86°F (ou 88°F) ou le réglage TIMER dans une plage de 0 ~ 24hrs.
NOTE: Le contrôle peut afficher la température en degrés Fahrenheit ou en degrés Celsius. Pour convertir l'un de l'autre, maintenez enfoncés les boutons Haut et Bas simultanément pendant 3 secondes.

FAN
ION

Bouton Fan / Ion (Ion est optionnel)
Contrôler la vitesse du ventilateur. Appuyez sur cette ce bouton pour sélectionner la vitesse du ventilateur en quatre étapes: LOW, MED, HIGH et AUTO. Le voyant de vitesse du ventilateur s'allume sous différents réglages de ventilateur. Lorsque vous sélectionnez la vitesse de ventilation AUTO, tous les voyants du ventilateur s'éteignent. Sur certains modèles, lorsque la vitesse de ventilation AUTO est sélectionnée, tous les voyants du ventilateur s'illuminent (optionnel).
NOTE: Appuyez sur ce bouton pendant 3 secondes pour lancer la fonction ION. Le générateur ION est sous tension et contribuera à éliminer le pollen et les impuretés de l'air et à les piéger dans le filtre. Appuyez à nouveau pendant 3 secondes pour arrêter la fonction ION.

SLEEP

Bouton Sleep/Eco
Utilisé pour lancer l'opération SLEEP / ECO.



Bouton d'alimentation
Interrupteur marche / arrêt.



Affichage LED
Affiche la température réglée en °C ou °F (« F » n'est pas affiché en certains modèles) et les réglages de la minuterie automatique. En mode DRY et FAN, il indique la température de la pièce.

Affiche les codes d'erreur et le code de protection:
E1-Erreur du capteur de température ambiante. E2-Erreur du capteur de température d'évaporateur. E3-Erreur du capteur de température de condensateur (en certains modèles). E4-Erreur de communication du panneau d'affichage.
Dysfonctionnement de la détection de fuite EC-Réfrigérant (sur certains modèles).

P1-Le bac inférieur est plein - Branchez le tuyau de vidange et vidangez l'eau collectée. Si la protection se répète, contactez le service d'assistance.

Note: Lorsque l'un des dysfonctionnements ci-dessus se produit, éteignez l'appareil et vérifiez s'il est obstrué. Redémarrez l'appareil, si le dysfonctionnement persiste, mettez-le hors tension et débranchez le cordon d'alimentation. Contactez le fabricant ou ses agents de service ou une personne qualifiée similaire pour le service.

Installation du tuyau d'échappement:

Le tuyau et l'adaptateur d'échappement doivent être installés ou retirés conformément au mode d'utilisation.

Pour le mode COOL, HEAT (type pompe à chaleur) ou AUTO, le tuyau d'échappement doit être installé.

En mode FAN, DEHUMIDIFY ou HEAT (type de chauffage électrique), le tuyau d'échappement doit être retiré.

Opération

Mode d'emploi

Fonctionnement COOL

-Appuyez sur le bouton « MODE » jusqu'à ce que le voyant « COOL » s'allume.

-Appuyez sur les boutons d'ADJUST « + » ou « - » pour sélectionner la température ambiante souhaitée. La température peut être réglée dans une plage allant de 17°C~30°C/62°F~86°F(ou 88°F).

-Appuyez sur le bouton « FAN SPEED » pour choisir la vitesse du ventilateur.

Fonctionnement HEAT (non disponible pour les modèles à refroidissement uniquement)

-Appuyez sur le bouton « MODE » jusqu'à ce que le voyant « HEAT » s'allume.

-Appuyez sur les boutons ADJUST « + » ou « - » pour sélectionner la température ambiante souhaitée. La température peut être réglée dans une plage allant de 17°C~30°C/62°F~86°F(ou 88°F). -Appuyez sur le bouton « FAN SPEED » pour choisir la vitesse du ventilateur. Pour certains modèles, la vitesse du ventilateur ne peut pas être réglée en mode HEAT.

Opération SEC

-Appuyez sur le bouton MODE jusqu'à ce que le voyant DRY s'allume.

-Sous ce mode, vous ne pouvez pas sélectionner une vitesse de ventilation ou régler la température. Le moteur du ventilateur fonctionne à BASSE vitesse.

-Gardez les fenêtres et les portes fermées pour obtenir le meilleur effet déshumidifiant

-Ne mettez pas le conduit à la fenêtre.

Opération AUTO

-Lorsque vous réglez le climatiseur en mode AUTO, il sélectionne automatiquement le fonctionnement du refroidissement, du chauffage (non disponible pour les modèles à refroidissement uniquement) ou du ventilateur uniquement en fonction de la température sélectionnée et de la température ambiante.

-Le climatiseur contrôlera automatiquement la température ambiante autour du point de température défini par vous.

-En mode AUTO, vous ne pouvez pas sélectionner la vitesse du ventilateur. NOTE: En mode AUTO, les voyants du mode AUTO et du mode de fonctionnement réel s'allument pour certains modèles.

Opération FAN

-Appuyez sur le bouton « MODE » jusqu'à ce que le voyant « FAN » s'allume.

-Appuyez sur le bouton « FAN SPEED » pour choisir la vitesse du ventilateur. La température ne peut pas être ajustée.

-Ne mettez pas le conduit à la fenêtre.

Opération TIMER

-Lorsque l'appareil est allumé, appuyez sur le bouton Minuterie pour lancer le programme d'arrêt de l'arrêt automatique, le voyant TIMER OFF s'allume. Appuyez sur le bouton UP ou le bouton DOWN pour sélectionner l'heure souhaitée. Appuyez à nouveau sur le bouton TIMER dans les 5 secondes, le programme de démarrage automatique est lancé.

Et le voyant TIMER ON s'allume. Appuyez sur le bouton UP ou DOWN pour sélectionner l'heure de démarrage automatique souhaitée.

-Lorsque l'appareil est hors tension, appuyez sur le bouton Timer pour lancer le programme de démarrage automatique, appuyez à nouveau dans les 5 secondes pour lancer le programme d'arrêt automatique.

-Appuyez ou maintenez enfoncé le bouton UP ou DOWN pour modifier l'heure automatique par incréments de 0,5 heure, jusqu'à 10 heures, puis par incréments de 1 heure, jusqu'à 24 heures. La commande décomptera le temps restant jusqu'au démarrage.

-Le système reviendra automatiquement pour afficher le réglage de température précédent s'il n'y a aucune opération dans une période de 5 secondes.

-Allumez (ON) ou éteignez (OFF) l'appareil à tout moment ou ajustez le réglage de la minuterie sur 0.0 pour annuler le programme de minuterie Auto Start / Stop.

Opération SLEEP / ECO

-Appuyez sur ce bouton, la température sélectionnée augmentera (refroidissement) ou diminuera (chauffage) par 1°C/2°F(ou 1°F) en 30 minutes. La température augmentera ensuite (refroidissement) ou diminuera (chauffage) par une autre 1°C/2°F(ou 1°F) après 30 minutes supplémentaires. Cette nouvelle température sera maintenue pendant 7 heures avant de revenir à la température initialement sélectionnée. Ceci met fin au mode Sleep/Eco et l'appareil continuera à fonctionner comme initialement programmé.

NOTE: Cette fonctionnalité n'est pas disponible en mode FAN

Opération

ou DRY.

Autres caractéristiques

Fonction FOLLOW ME / TEMP SENSING (optionnel)

NOTE: Cette fonction peut être activée UNIQUEMENT à partir de la télécommande. La télécommande sert de thermostat à distance permettant un contrôle précis de la température à son emplacement. Pour activer la fonction Follow Me / Temp Sensing, pointez la télécommande vers l'appareil et appuyez sur le bouton Follow Me / Temp Sensing. La télécommande enverra ce signal au climatiseur jusqu'à ce que vous appuyiez à nouveau sur le bouton Follow Me / Temp Sensing. Si l'appareil ne reçoit pas le signal de détection Follow Me / Temp au cours d'un intervalle de 7 minutes, il quitte le mode de détection Follow Me / Temp.

NOTE: Cette fonctionnalité n'est pas disponible en mode FAN ou DRY.

REDÉMARRAGE AUTOMATIQUE

Si l'appareil s'arrête de manière inattendue en raison d'une coupure de courant, il redémarre automatiquement avec le réglage de la fonction précédente lorsque le courant reprend.

RÉGLAGE DE LA DIRECTION DU FLUX D'AIR

Le volet peut être ajusté automatiquement. Ajustez la direction de flux d'air automatiquement:

-Lorsque l'alimentation est en marche, le volet s'ouvre complètement.

-Appuyez sur le bouton SWING du panneau ou de la télécommande pour lancer la fonction Balayage automatique. La persienne va basculer automatiquement de haut en bas.

-Veuillez ne pas régler le volet manuellement.

ATTENDRE 3 MINUTES AVANT DE REPRENDRE LE FONCTIONNEMENT Une fois l'appareil arrêté, il est impossible de le redémarrer dans les 3 premières minutes. Ceci est pour protéger l'appareil. L'opération commencera automatiquement après 3 minutes.

Fonction POWER MANAGEMENT (en certains modèles)

Lorsque la température ambiante est inférieure à la température de réglage pendant un certain temps, l'appareil fonctionnera automatiquement. Le compresseur et le moteur du ventilateur s'arrêtent. Lorsque la température ambiante est supérieure à la température définie, l'appareil se désactive

automatiquement de la fonction de gestion de l'alimentation. Le compresseur et (ou) le moteur du ventilateur fonctionnent.
NOTE: Pour les appareils avec voyant de gestion de l'alimentation, le voyant s'allume sous cette fonction.

Drainage de l'eau

-Pendant les modes de déshumidification, retirez le bouchon de vidange supérieur à l'arrière de l'appareil, installez le connecteur de vidange (raccord femelle universel 5/8") avec un tuyau de 3/4" (acheté localement). Pour les modèles sans raccord de vidange, fixez simplement le tuyau de vidange au trou. Placez l'extrémité ouverte du tuyau directement au-dessus de la zone de drainage dans votre sous-sol.

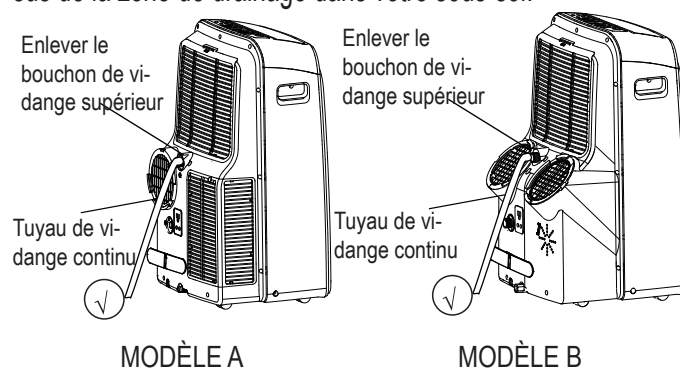

-Pendant le mode de pompe à chaleur, retirez le bouchon de vidange inférieur situé à l'arrière de l'appareil, installez le connecteur de vidange (raccord femelle universel 5/8") avec un tuyau de 3/4" (acheté localement). Pour les modèles sans raccord de vidange, fixez simplement le tuyau de vidange au trou. Placez l'extrémité ouverte de l'adaptateur de tuyau directement sur la zone de drain dans votre sous-sol étage.

NOTE: Assurez-vous que le tuyau est sécurisé et qu'il n'y a pas de fuite. Dirigez le tuyau vers le drain, assurez-vous qu'il n'y a pas de plis qui pourraient empêcher le filage de s'écouler. est en baisse pour laisser l'eau couler en douceur. (Voir les figures avec ☑) Ne le laissez jamais monter (voir les figures avec ☒). Lorsque le tuyau de vidange en continu n'est pas utilisé, assurez-vous que le bouchon de vidange correspondant et le bouton sont correctement installés pour éviter les fuites.

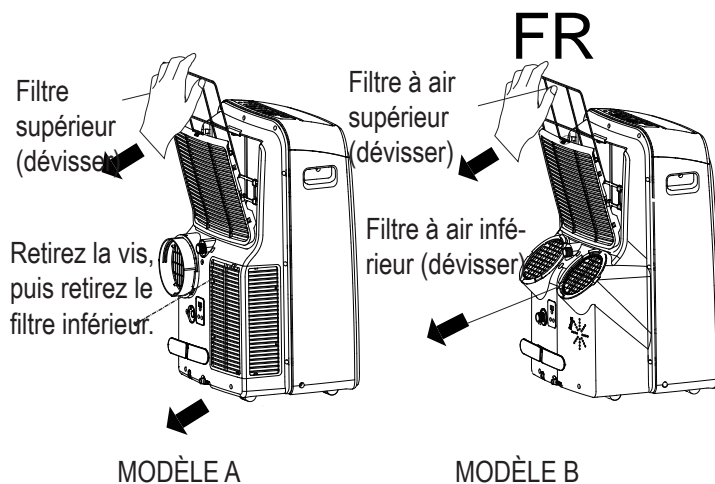
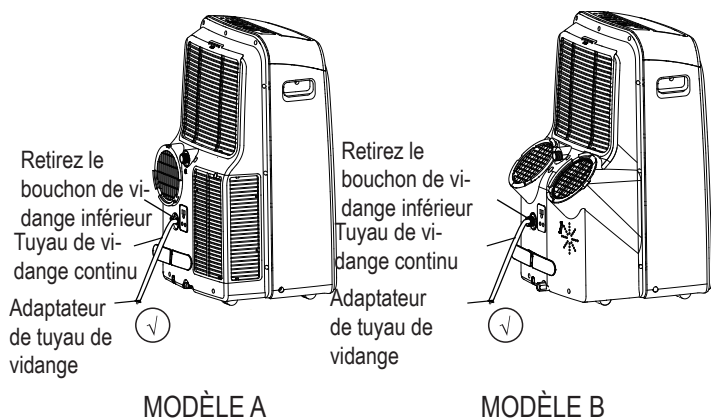

Enlever le filtre à air

! ATTENTION

NE PAS utiliser l'appareil sans filtre, car la saleté et les peluches l'encrassent et réduisent les performances.

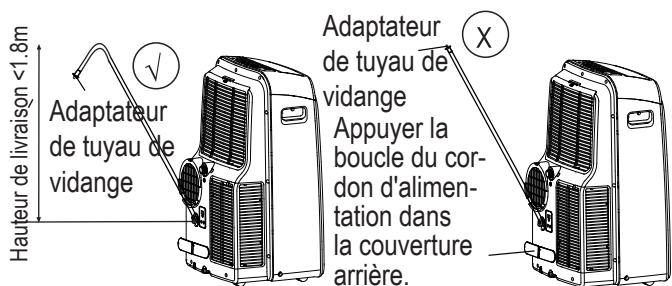

-Lorsque le niveau d'eau du bac inférieur atteint un niveau prédéterminé, l'appareil émet 8 bips sonores, la zone d'affichage numérique indique « P1 ». À ce moment-là, le processus de climatisation/déshumidification s'arrête immédiatement. Cependant, le moteur du ventilateur continuera à fonctionner (ceci est normal).

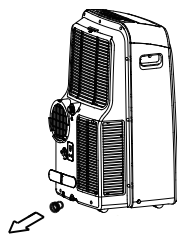

Déplacez délicatement l'appareil vers un emplacement d'évacuation, retirez le bouchon de vidange inférieur et laissez l'eau s'écouler. Réinstallez le bouchon de vidange inférieur et redémarrez la machine jusqu'à ce que le symbole « P1 » disparaisse. Si l'erreur se répète, contactez le service d'assistance.
NOTE: Assurez-vous de réinstaller fermement le bouchon de vidange inférieur pour éviter les fuites avant d'utiliser l'appareil.

1 Maintenance

AVERTISSEMENT:

- Débranchez toujours l'appareil avant de le nettoyer ou de le réparer.
 - Ne PAS utiliser de liquides ou de produits chimiques inflammables pour nettoyer l'appareil. -NE PAS laver l'appareil à l'eau courante. Cela pourrait entraîner un danger électrique.
 - NE PAS utiliser la machine si l'alimentation a été endommagée pendant le nettoyage. Un cordon d'alimentation endommagé doit être remplacé par un nouveau cordon du fabricant.
- Nettoyer le filtre à air

| Maintenance

Conseils de maintenance

-Assurez-vous de nettoyer le filtre à air toutes les 2 semaines pour des performances optimales.

-Le bac collecteur d'eau doit être vidé immédiatement après l'erreur P1 et avant le stockage pour éviter la formation de moisissure.

-Dans les ménages avec des animaux, vous devrez essuyer périodiquement le gril pour éviter que l'air ne soit bloqué par les poils des animaux.

Nettoyer l'appareil

Nettoyez l'appareil avec un chiffon humide non pelucheux et un détergent doux. Sécher l'appareil avec un chiffon sec et non pelucheux.

Rangez l'appareil lorsqu'il n'est pas utilisé

-Vidangez le bac collecteur d'eau de l'appareil en suivant les instructions de la section suivante.

-Laissez l'appareil en mode VENTILATEUR pendant 12 heures dans une pièce chaude pour le sécher et éviter les moisissures.

| Diagnostic des défauts

Veillez vérifier la machine selon le formulaire ci-dessous avant de demander un maintenance:

Problème	Cause possible	Dépannage
L'appareil ne s'allume pas lorsque vous appuyez sur le bouton ON / OFF	Code d'erreur P1	Le plat de collecte d'eau est plein. Éteignez l'appareil, vidangez l'eau du bac de récupération d'eau et redémarrez l'appareil.
	En mode COOL: la température ambiante est inférieure à la température définie	Réinitialiser la température
L'appareil ne refroidit pas bien	Le filtre à air est obstrué par de la poussière ou des poils d'animaux	Éteignez l'appareil et nettoyez le filtre conformément aux instructions.
	Le tuyau d'échappement n'est pas connecté ou est bloqué	Éteignez l'appareil, débranchez le tuyau, vérifiez le blocage et rebranchez le tuyau
	L'appareil est faible en réfrigérant	Appelez un technicien de maintenance pour inspecter l'appareil et remplir le réfrigérant
	Le réglage de la température est trop élevé	Diminuer la température de consigne
	Les fenêtres et les portes de la chambre sont ouvertes	Assurez-vous que toutes les fenêtres et les portes sont fermées
	La pièce est trop grande	Revérifiez à nouveau la zone de refroidissement
L'appareil est bruyante et vibre trop	Il y a des sources de chaleur dans la chambre	Éliminer les sources de chaleur si possible
	Le terre n'est pas plat	Placez l'appareil sur une surface niveau et plat
L'appareil émet un gargouillis	Le filtre à air est obstrué par de la poussière ou des poils d'animaux	Éteignez l'appareil et nettoyez le filtre conformément aux instructions.
	Ce son est causé par le flux de réfrigérant à l'intérieur de l'appareil	C'est normal

-Éteignez l'appareil et débranchez-le.

-Nettoyez le filtre à air conformément aux instructions de la section précédente. Réinstallez le filtre propre et sec avant de le ranger.

-Retirez les piles de la télécommande.

Veillez à ranger l'appareil dans un endroit sombre et frais. L'exposition directe au soleil ou à une chaleur extrême peut raccourcir la durée de vie de l'appareil.

NOTE: Le boîtier et la façade peuvent être saupoudrés avec un chiffon sans huile ou lavés avec un chiffon imbibé d'une solution d'eau tiède et de détergent à vaisselle doux. Rincez soigneusement et essuyez. Ne jamais utiliser de nettoyants forts, de cire ou de poli sur le devant du meuble. Veillez à bien essorer le chiffon avant d'essuyer les commandes.

Un excès d'eau dans ou autour des commandes peut endommager l'appareil.

| Notes de conception et de conformité

Avis de conception

La conception et les spécifications sont sujettes à changement sans préavis pour l'amélioration du produit. Veuillez consulter l'agence de vente ou le fabricant pour plus de détails. Toute mise à jour du manuel sera téléchargée sur le site web du service. Veuillez vérifier la version la plus récente.

Information sur le classement énergétique

La classification énergétique de cette appareil est basée sur une installation utilisant un conduit d'échappement non prolongé sans adaptateur de curseur de fenêtre ni adaptateur d'échappement mural A (comme indiqué dans la section Installation de ce manuel).

Plage de température de l'appareil

Mode	Écart de température
Frais	17-35°C (62-95°F)
Séchage	13-35°C (55-95°F)
Chaleur (mode pompe à chaleur)	5-30°C (41-86°F)
Chaleur (mode de chauffage électrique)	≤ 30°C (86°F)

NOTE: Pour être en conformité EN 61000-3-11, le produit MPPDB-12HRN7-QB6G1 doit être connecté uniquement à une alimentation de l'impédance du système: $|Z_{sys}| = 0,348$ ohms ou moins, le produit MPPDB-12CRN7-QB6G1 doit être connecté uniquement à une alimentation de l'impédance du système: $|Z_{sys}| = 0,362$ ohms ou moins. Avant de connecter le produit au réseau électrique public, consultez votre autorité locale chargée de l'alimentation électrique pour vous assurer que le réseau électrique répond aux exigences ci-dessus.

| Remarque sociable

Lors de l'utilisation de cet appareil dans les pays européens, les informations suivantes doivent être suivies:

TRAITEMENT DES DÉCHETS : Ne jetez pas ce produit avec les déchets ménagers non triés. La collecte de ces déchets séparément pour un traitement spécial est nécessaire.

Il est interdit de jeter cet appareil avec les ordures ménagères.

Pour l'élimination, il y a plusieurs possibilités:

- A) La municipalité a mis en place des systèmes de collecte dans lesquels les déchets électroniques peuvent être éliminés au moins gratuitement pour l'utilisateur.
- B) Lors de l'achat d'un nouveau produit, le détaillant reprendra l'ancien produit au moins gratuitement.
- C) Le fabricant reprendra le vieil appareil en vue de son élimination au moins gratuitement pour l'utilisateur.
- D) Les produits anciens contenant des ressources précieuses, ils peuvent être vendus à des revendeurs de ferraille.

L'élimination à l'état sauvage des déchets dans les forêts et les paysages met votre santé en danger lorsque des substances dangereuses s'infiltrent dans les eaux souterraines et se retrouvent dans la chaîne alimentaire.

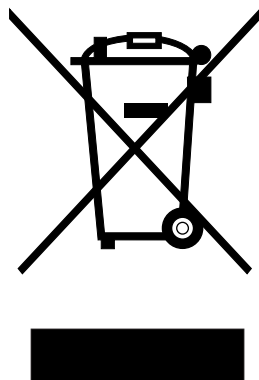

Midea Europe GmbH
Ludwig-Erhard-Straße 14
65760 Eschborn
Tel 06196-9020 0
Email info-meg@midea.com



**Kannettava ilmastointilaite
(Paikallinen ilmastointilaite)
Käyttöopas**

Kiitos kannettavan ilmastointilaitteemme ostamisesta.
Ennen ilmastointilaitteesi käyttämistä, lue tämä käyttöopas
Huolellisesti ja säilytä se tulevaisuutta varten
LUE JA SÄILYTÄ NÄMÄ OHJEET!

Turvallisuusvarotoimet.....	2
VAROVAISUUS	3
Varoitukset (vain R290/R32-jäähdytysainetta käytettäessä).....	4
Valmistelu.....	9
Asennus	10
Operaatio	13
Ylläpito	18
Vikadiagnoosi.....	18
Suunnittelu- ja yhteensopivuusohjeet	19
Sosiaalinen huomautus	20

| Turvallisuusvarotoimet



Tämä symboli tarkoittaa, että ohjeiden huomioimatta jättäminen voi johtaa kuolemaan tai vakavaan vammautumiseen.



VAROITUS. Jotta voidaan välttää käyttäjän tai muiden ihmisten tai omaisuuden vahingot, seuraavia ohjeita tulee noudattaa. Ohjeiden huomiotta jättämisen seurauksena tapahtuva virheellinen toiminta saattaa aiheuttaa haittaa tai vahinkoa.

- Asennus on suoritettava asennusohjeiden mukaisesti. Väärä asennus voi aiheuttaa vesivuodon, sähköiskun tai tulipalon.
- Käytä asennukseen vain sisältyviä lisätarvikkeita ja osia ja määriteltyjä työkaluja. Muiden kuin vakiosien käyttö voi aiheuttaa vesivuodon, sähköiskun, tulipalon ja vammautumisen tai omaisuusvahingon. - Huolehdi, että käyttämäsi pistorasia on maadoitettu ja siinä on oikea jännite. Virtajohto on varustettu kolmiosaisella maadoituspistokkeella sähköiskulta suojaamista varten. Jännitetiedot löytyvät laitteen nimilaatasta.
- Laitetta on käytettävä asianmukaisesti maadoitetulla seinäpistokkeella. Jos käyttämäsi seinäpistoke ei ole asianmukaisesti maadoitettu tai suojattu aikaviivesulakkeella tai katkaisijalla (sulake tai katkaisija on määritelty laitteen maksimivirralla). Maksimivirta on merkitty nimilaattaan, joka sijaitsee laitteessa. Anna pätevän sähköasentajan asentaa asianmukainen pistoke.
- Asenna laite tasaiselle, tukevalle alustalle Tässä epäonnistuminen voi johtaa vahingoittumiseen tai liialliseen ääneen ja tärinään.
- Laite on pidettävä esteettömänä oikean toiminnan mahdollistamiseksi ja turvallisuusriskien minimoimiseksi. - ÄLÄ MUUTA virtajohdon pituutta tai käytä jatkojohtoa.
- Älä jaa pistorasiaa muiden sähkölaitteiden kanssa. Väärä virtalähde voi aiheuttaa tulipalon tai sähköiskun.
- ÄLÄ ASENNA ilmastointilaitettasi märkään tilaan, kuten kylpy- tai pyykkihuoneeseen. Liiallinen vedelle altistuminen voi aiheuttaa sähköisten osien oikosulun.
- ÄLÄ ASENNA laitetta paikkaan, joka voi altistua tulenarolle kaasuille, sillä tämä voi aiheuttaa tulipalon. - Laitteessa on liikuttamista helpottavat pyörät. Varmista, ettet käytä pyöriä paksulla matolla tai rullaa esineiden yli, sillä nämä voivat aiheuttaa kaatumisen.
- Älä käytä laitetta, jos se on pudonnut tai vahingoittunut.
- Sähköisellä lämmittimellä varustettujen laitteiden on oltava vähintään 1 metrin etäisyydellä palavista materiaaleista. - Älä kosketa laitetta märin tai kostein käsin tai ollessasi paljain jaloin.
- Jos ilmastointilaitte kaatuu käytön aikana, sammuta laite ja irrota se pistorasiasta välittömästi. Tarkista silmämääräisesti, ettei laitteessa ole vaurioita. Jos epäilet, että laite on vaurioitunut, ota yhteys teknikkoon tai asiakaspalveluun avun saamiseksi.
- Ukkosmyrskyn aikana virta on katkaistava salamoiden aiheuttamien vaurioiden välttämiseksi. - Ilmastointilaitetta on käytettävä niin, että se on suojassa kosteudelta, kuten tiivistymiseltä, roiskuvulta vedeltä jne. Älä aseta tai säilytä ilmastointilaitetta paikassa, josta se voi pudota veteen tai muuhun nesteeseen. Irrota virta välittömästi, jos tämä tapahtuu.
- Kaikki johdotus on tehtävä laitteen sisällä olevan johdotusdiagrammin mukaisesti. Laitteen piirilevy (PCB) on suunniteltu sulakkeella ylivirtasuojan tarjoamiseksi.
- Sulakkeen tiedot on tulostettu piirilevyille, kuten: T 3.15A/250V, etc.

| Varotoimet



Varotoimet

- Tätä laitetta voivat käyttää yli 8-vuotiaat lapset ja henkilöt, joilla on fyysisiä, aistiharhoja tai mielen-terveyshäiriöitä tai kokemuksen tai tiedon puutetta, jos heille on annettu valvontaa tai ohjeita laitteen turvalliseen käyttöön ja tietoa vaaroista. Lapset eivät saa leikkiä laitteella. Lapset eivät saa puhdistaa tai huoltaa laitetta ilman valvontaa. (koskee Euroopan maita)
- Tätä laitetta ei ole tarkoitettu sellaisten henkilöiden (mukaan lukien lasten) käyttöön, joilla on heikentyneet fyysiset tai henkiset kyvyt tai kokemuksen tai tiedon puutetta, ellei heitä ole valvottu tai heidän turvallisuudestaan vastuussa oleva henkilö ei ole antanut heille laitteen käyttöä koskevia ohjeita. (koskee kaikkia paitsi Euroopan maita.)
- Lapsia on valvottava sen varmistamiseksi, etteivät he leiki laitteella. Lapsia on valvottava laitteen lähistöllä jatkuvasti.
- Jos syöttöjohto on vaurioitunut, se on vaihdettava valmistajan, huollon edustajan tai vastaavan pätevän henkilön toimesta vaaran välttämiseksi.
- Ennen puhdistusta tai muuta ylläpitoa laite on irrotettava virtalähteestä. - Älä poista mitään kiinteitä suojuksia. Älä koskaan käytä tätä laitetta jos se ei toimi oikein tai jos se on pudotettu tai vaurioitunut.
- Älä vedä johtoa maton alle. Älä peitä johtoa matoon tai vastaavien suojien avulla. Älä kierrä johtoa huonekalujen tai laitteiden alle. Aseta johto kulkuväylän ulkopuolelle, jossa siihen ei kompastuta.
- Älä käytä laitetta, jossa on vahingoittunut johto, virransyöttö tai katkaisija. Hävitä laite tai palauta se valtuutetulle huoltoyhtiölle tarkistusta ja/tai korjausta varten.
- Sähköiskun riskin vähentämiseksi, älä käytä tätä tuuletinta minkään nopeudensäätölaitteen kanssa.
- Laite on asennettava kansallisten johdotussääntöjen mukaisesti.
- Ota yhteyttä valtuutettuun huoltoteknikkoon tämän laitteen korjaamiseksi tai huoltamiseksi.
- Ota yhteys valtuutettuun asentajaan tämän laitteen asentamiseksi.
- Älä peitä tai tuki sisään- tai ulostulosäleikköjä.
- Älä käytä tätä tuotetta muihin kuin käyttöoppaassa kuvattuihin tarkoituksiin.
- Ennen puhdistusta katkaise virta ja irrota laite pistorasiasta.
- Katkaise virta, jos laitteesta tulee asiaankuulumattomia ääniä, hajua tai savua.
- Älä paina ohjauspaneelin nappeja millään muulla kuin sormillasi.
- Älä poista mitään kiinteitä suojuksia. Älä koskaan käytä tätä laitetta jos se ei toimi oikein tai jos se on pudotettu tai vaurioitunut.
- Älä käynnistä tai sammuta laitetta laittamalla pistoke pistorasiaan tai poistamalla se pistorasiasta.
- Älä käytä vaarallisia kemikaaleja koneen puhdistuksessa tai muussa kontaktissa. - Älä käytä laitetta syttyvien aineiden tai höyryjen, kuten alkoholin, hyönteismyrkkujen, polttoaineen jne. läheisyydessä. - Kuljeta ilmastointilaitettasi aina pystyasennolla ja aseta se vakaalle ja tasaiselle alustalle käytön aikana.
- Ota aina yhteys pätevään tahoon korjausten suorittamiseksi. Jos virtalähde on vahingoittunut, se on korvattava tuotteen valmistajalta saadulta uudelta virtalähteeltä eikä korjattava.
- Pidä pistokkeesta kiinni vetäessäsi sen pois pistorasiasta.
- Sammuta laitteesta virta, kun se ei ole käytössä.

Varoitukset (vain R290/R32-jäähdytysainetta käytettäessä)

- Älä yritä nopeuttaa sulatusprosessia tai putsata muuten kuin valmistajan suosittelemalla keinolla. - Tämä laite tulee säilyttää huoneessa, jossa ei ole jatkuvasti toimivaa syttyvää lähdettä (esimerkiksi avotuli, kaasulaite tai sähkölämmitin).
- Älä lävistä tai polta.
- Huomioi, että jäähdytysaineet eivät saa sisältää hajuja.
- Laite 12000 btu/h tulisi asentaa, käyttää ja säilyttää huoneessa, jonka pinta-ala on suurempi kuin 11m².
Laitteet 10000 btu/h ja 9000 btu/h tulisi asentaa, käyttää ja säilyttää huoneessa, jonka pinta-ala on suurempi kuin 10m².
- Kansallisia kaasumääräyksiä on noudatettava.
- Pidä ilmanvaihtoaukot esteettöminä.
- Laite on varastoitava siten, että mekaanisten vaurioiden riski voidaan estää.
- Laite on säilytettävä ilmastoidussa tilassa, jossa huoneen koko vastaa käytön vaatimaa tilaa.
- Henkilöillä, jotka työskentelevät jäähdytysaineen kierron parissa, tulisi olla voimassa oleva sertifi-kaatti akkreditoitulta arviointiviranomaiselta. Sertifikaatin on annettava pätevyys käsitellä jäähdytys-ainetta turvallisesti ja alan arviointisääntöjen mukaisesti.
- Huollon saa suorittaa vain laitteen valmistajan ohjeiden mukaisesti. Ylläpito ja korjaus, jotka vaativat muuta ammattitaitoa, on suoritettava sellaisen henkilön valvonnassa, jolla on pätevyys syttyvien jäähdytysaineiden käyttöön.





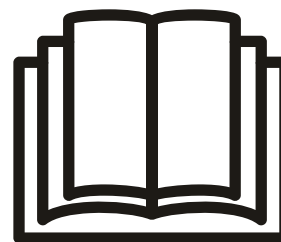

Varovaisuus: Tulipalon riski/syttyvät materiaalit
(Vaaditaan vain R32/R290-laitteille)



TÄRKEÄ TIEDOTE: Lue tämä käyttöopas huolelli-
sesti ennen kuin asennat tai käytät uutta ilmastoin-
tilaitettasi. Varmista, että säilytät tämän käyttöop-
paan tulevaisuutta varten.

Laitteen symbolien merkitykset (vain laitteelle, joka käyttää R32/R290-jäähdytysainetta):

	VAROITUS	Tämä symboli osoittaa, että laite käyttää syttyvää jäähdytysainetta. Jos jäähdytysainetta vuotaa ja se altistuu ulkoiselle sytytyslähteelle, on olemassa tulipalon vaara.
	VAROVAI- SUUS	Tämä symboli osoittaa, että käyttöopas on luettava huolellisesti.
	VAROVAI- SUUS	Tämä symboli osoittaa, että huoltohenkilöstön on käsiteltävä tämä laitetta asennusopasta noudattaen.
	VAROVAI- SUUS	Tämä symboli osoittaa, että tietoa on saatavilla käyttöoppaassa tai asennusoppaassa.

| Varoitukset (vain R290/R32-jäähdytysainetta käytettäessä)

1. Syttyviä jäähdytysaineita sisältävien välineiden kuljetus: Katso kuljetussäännökset

2. Välineiden merkintä kyltein: Katso paikalliset säännökset

3. Syttyviä jäähdytysaineita sisältävien laitteiden hävittäminen: Katso kansalliset säännökset.

4. Välineiden/laitteiden varastointi

Laitteen varastointi tulisi suorittaa valmistajan ohjeiden mukaisesti.

5. Pakattujen (myymättömien) välineiden varastointi: Varastopakauksen suojaus tulisi tehdä niin, että mekaaninen vahinko paketin sisällä oleville välineille ei aiheuta jäähdytysnesteen vuotoa.

Yhdessä varastoitavien laitteiden enimmäismäärä määritetään paikallisten määräysten mukaisesti.

6. Huoltotietoa

1) Alueen tarkistus

Ennen syttyvien jäähdytysaineiden käsittelyn liittyvien töiden aloittamista on varmistettava, että syttymisen riski minimoidaan. Ennen jäähdytysjärjestelmän korjaamisen aloittamista on noudatettava seuraavia varotoimia.

2) Työmenetelmät

Työ on suoritettava valvotulla tavalla minimoiden syttyvän kaasun tai höyryn esiintyminen työn aikana.

3) Yleinen työalue

Ylläpitohenkilökunnalle ja muille alueella työskenteleville on annettava ohjeet suoritettavasta työstä. Työtä suljetuissa tiloissa on vältettävä. Työskentelyaluetta ympäröivä alue on eristettävä. Varmista, että alueen olosuhteet ovat turvalliset kontrolloimalla syttyvää materiaalia.

4) Jäähdytysaineen esiintymisen tarkastaminen

Alue on tarkistettava sopivalla jäähdytysainemittarilla ennen työtä ja sen aikana, jotta voidaan varmistaa, että tekniikko tuntee mahdollisesti syttyvät olosuhteet. Varmista, että käytössä olevat vuodon havaitsevat laitteet sopeutuvat yhteiskäyttöön syttyvien jäähdytysaineiden kanssa, eli ne ovat kipinöimättömät, tiivistetyt tai luonnostaan turvalliset.

5) Palosammuttimen mukanaolo

Jos jäähdytyslaitteen tai sen osien parissa tehdään kuumaa työtä, asianmukaisten sammutuslaitteiden on oltava saatavilla. Pidä jauhesammutin tai CO₂-sammutin latausalueen lähellä.

6. Ei syttymislähteitä

Henkilöt, jotka työskentelevät jäähdytysjärjestelmän putkien parissa, jotka sisältävät tai ovat sisältäneet syttyvää jäähdytysainetta, eivät käytä mitään syttymislähdettä tavalla, joka voi aiheuttaa tulipalon

tai räjähdyskseen. Kaikki mahdolliset syttymislähteet, mukaan lukien tupakointi, on pidettävä tarpeeksi kaukana alueista, joilla asennetaan, korjataan, poistetaan ja hävitetään laitetta. Näiden toimien aikana syttyvää jäähdytysnestettä voi mahdollisesti vapautua ympäröiviin tiloihin. Ennen työn aloittamista, laitetta ympäröivä alue on tutkittava ja on varmistettava, ettei syttyviä vaaroja tai syttymisriskiä ole. Ei tupakointia -kylttien tulisi olla esillä.

7) Ilmastoitu alue

Varmista, että alue on avoin tai riittävästi ilmastoitu ennen järjestelmään murtautumista tai kuumenemisen tekemistä. A degree of ventilation shall continue during the period that the work is carried out. Ilmastoinnin on turvallisesti poistettava mahdollinen vapautuva jäähdytysaine ja mieluiten karkoitettava se ilmakehään ulkoisesti.

8) Jäähdytyslaitteiden tarkastus

Jos sähköosia vaihdetaan, niiden on oltava vaatimusten mukaisia ja sovittava tarkoitukseen. Valmistajan ylläpito- ja huolto-ohjeita on aina noudatettava. Jos olet epävarma, ota yhteyttä valmistajan tekniseen tukeen avun saamiseksi. Seuraavat tarkastukset on suoritettava, jos käytössä on syttyviä jäähdytysnestettä:

Latauskoko on linjassa sen huoneen koon kanssa, johon jäähdytysnestettä sisältäviä osia on asennettu;

Ilmanvaihtokoneisto ja pistorasiat toimivat asianmukaisesti eikä niitä ole estetty;

Jos käytössä on epäsuora jäähdytyspiiri, toissijainen piiri on tarkistettava jäähdytysaineen varalta; Merkintöjen laitteessa on pysyttävä näkyvänä ja luettavana. Merkinnät ja merkit, jotka eivät ole luettavissa, on korjattava;

Jäähdytysputki tai muita komponentteja on asennettu niin, että ne eivät todennäköisesti altistu aineille, jotka voivat syövyttää jäähdytysainetta sisältäviä osia, ellei komponentteja ole tehty syöpymättömistä aineista tai ne on suojattu syöpymistä vastaan.

Elektronisten laitteiden tarkistus

Elektronisten osien korjauksen ja huollon tulisi sisältää alustavan turvallisuustarkistuksen ja osien tarkistuksen. Jos ilmenee vika, joka voi vaarantaa turvallisuuden, sähkövirtaa ei saa kytkeä piiriin ennen kuin ongelma on käsitelty tyydyttävästi. Jos vikaa ei voida korjata heti mutta toiminnan jatkaminen on välttämätöntä, riittävä väliaikaista ratkaisua on käytettävä. Tästä pitää ilmoittaa laitteiston omistajalle, jotta kaikkia osapuolia on informoitu.

Alustavien turvallisuustarkastusten tulee sisältää

| Varoitukset (vain R290/R32-jäähdytysainetta käytettäessä)

seuraavat tarkastukset:

Että kondensaattorit tyhjennetään: tämä on tehtävä turvallisesti, jotta kipinöinnin mahdollisuus voidaan välttää;

Että irrallisia komponentteja ei ole ja että johdotus ei ole näkyvässä, kun järjestelmää ladataan,

7. Sinetöityjen komponenttien korjaus

1) Sinetöityjen komponenttien korjauksen aikana kaikki sähkölaitteet on irrotettava käsiteltävästä laitteesta ennen sinetöityjen suojiin poistamista jne. Jos huollon aikana on välttämätöntä saada sähkövirtaa, pysyvästi toimiva vuotojen ilmaisin on sijoitettava kaikista kriittisimpään kohtaan varoittamaan mahdollisesti vaarallisesta tilanteesta.

2) Seuraavaan on kiinnitettävä erityistä huomiota sen varmistamiseksi, että elektronisten komponenttien parissa työskenneltäessä koteloa ei muuteta niin, että suojausten taso muuttuu. Tämä sisältää kaapelit, ylimääräiset liittimet, liittimet, joita ei ole tehty alkuperäisten vaatimusten mukaisesti, vaurioituneet tiivisteet, virheelliset asennukset jne.

Varmista, että laitteet on asennettu turvallisesti.

Varmista, että tiivisteet tai tiivistemateriaalit eivät ole heikentyneet niin, etteivät ne enää estä syttyvien materiaalien sisääntuloa. Varaosien on oltava linjassa valmistajan vaatimusten kanssa. HUOMAUTUS: Silikonitiivisteiden käyttö saattaa estää joidenkin vuodon estävien laitteiden tehokkuutta. Luonnostaan turvallisia komponentteja ei tarvitse eristää ennen niiden käsittelyä.

8. Luonnostaan turvallisten komponenttien korjaus

Älä käytä pysyviä induktiivisia tai varauskykykuorimituksia piiriin varmistamatta, että ne eivät ylitä laitalle sallittua jännitettä ja virtaa. Luonnostaan turvalliset komponentit ovat ainoat, joita voidaan käsitellä syttyvässä ilmapiirissä. Testilaitteella on oltava oikea luokitus. Korvaa komponentteja vain valmistajan määräämin osin. Muut osat voivat johtaa jäähdytysaineen syttymiseen vuodon takia.

9. Cabling

Tarkista, että kaapelointi ei altistu kulumiselle, syöpymiselle, ylimääräiselle paineelle, värinälle, terävälle reunoille tai muille haitallisille ympäristövaikutuksille. Tarkastuksessa on otettava huomioon myös kompressoreista tai puhaltimista johtuvat ikääntymisen tai jatkuvan värähtelyn vaikutukset.

10. Syttyvien jäähdytysaineiden havaitseminen

Missään olosuhteissa ei saa käyttää sytytyslähteitä mahdollisten jäähdytysnestevuotojen etsimiseen. Halogeenipoltinta (tai muuta poltinta, jossa on avotuli) ei saa käyttää.

11. Keinot vuodon havaitsemiseen

Seuraavat vuodonhavaitsemismenetelmät katsotaan hyväksytyiksi järjestelmille, jotka sisältävät syttyviä jäähdytysaineita. Elektronisia vuodonhavaitsemislaitteita voidaan käyttää havaitsemaan syttyviä jäähdytysaineita, mutta herkkyys ei välttämättä ole riittävä tai saattaa tarvita uudelleenkalibroinnin. (Havaitsemislaitteet tulee kalibroida jäähdytysaineesta vapaassa tilassa.) Varmista, että ilmaisin ei ole mahdollinen syttymislähde ja että se on soveltuva käytettävälle jäähdytysaineelle. Vuodonhavaitsemisvälineet tulee asettaa prosentteina kylmäaineen LFL:stä, ne tulee kalibroida käytetylle jäähdytysaineelle ja sopiva kaasun prosenttiosuus (maksimissaan 25 %) on varmistettava. Vuodonhavaitsemisnesteet sopivat käytettäväksi useimpien jäähdytysaineiden kanssa, mutta klooria sisältävien aineiden käyttöä tulee välttää, koska kloori saattaa reagoida jäähdytysaineen kanssa ja syövyttää kupariputkistoa. Jos vuotoa epäillään, kaikki tuli on poistettava/tukahdutettava. Jos havaitaan jäähdytysaineen vuoto joka vaatii juottoa, kaikki jäähdytysaine on poistettava järjestelmästä tai eristettävä (sulkemalla venttiilit) vuodosta kauimmaiseen järjestelmän osaan. Hapetonta tyyppiä syötetään järjestelmän läpi sekä ennen juottoprosessia että sen aikana.

Poisto ja evakuointi

Jäähdytysainepiiriin tunkeutuessa korjauksien takia tai mistä tahansa muusta syystä, tavanomaisia toimintatapoja on noudatettava. On kuitenkin tärkeää, että noudatetaan parhaita käytäntöjä, koska syttymisen riski on olemassa. Seuraavaa menettelyä on noudatettava:

Poista jäähdytysneste

Puhdista piiri inertillä kaasulla;

Poista aine;

Puhdista inertillä kaasulla uudelleen;

Avaa piiri leikkaamalla tai juottamalla.

The refrigerant charge shall be recovered into the correct recovery cylinders. Järjestelmä täytyy huuhdella OFN:llä, jotta laitteesta saadaan turvallinen. Prosessi täytyy mahdollisesti toistaa useaan kertaan. Tehtävässä ei saa käyttää paineilmaa tai happea.

Huuhtelu on tehtävä katkaisemalla järjestelmän tyhjiö OFN:llä ja jatkamalla sen täyttöä, kunnes työpaine saavutetaan. Tämän jälkeen ilma päästetään ulos ja viimein vedetään tyhjiöön. Prosessi tulee toistaa, kunnes järjestelmässä ei enää ole jäähdytysainetta. Kun loppu OFN:stä käytetään, järjestelmä on palautettava ilmakehän paineeseen, jotta työ voi tapahtua. Tämä toimi on ehdottoman

| Varoitukset (vain R290/R32-jäähdytysainetta käytettäessä)

tärkeä jos juottotoita putkistossa tehdään.

Varmista, että tyhjiöpumpun ulostulo ei ole lähellä sytytyslähteitä ja että ilmanvaihto on saatavilla.

13. Lataustoimenpiteet

Normaalien lataustoimenpiteiden lisäksi on noudatettava seuraavia vaatimuksia.

Varmista, että eri jäähdytysaineiden kontaminaatioita ei tapahdu latauslaitteita käytettäessä. Letkujen ja reittien on oltava mahdollisimman lyhyitä, jotta niiden sisältämä jäähdytysaineen määrä voidaan minimoida.

Sylinterit on pidettävä pystyssä.

Varmista, että jäähdytysjärjestelmä on maadoitettu ennen kuin järjestelmään lisätään jäähdytysainetta. Merkkää järjestelmä latauksen valmistuttua (jos ei ole jo tehty).

On noudatettava erityistä varovaisuutta varmistettaessa, ettei jäähdytysjärjestelmää ylitäytetä. Ennen järjestelmän uudelleentäyttöä se tulee painetestata OFN:llä. Järjestelmä on vuototestattava täyden lopuksi ja ennen käyttöönottoa. Vuodon seurantatesti on tehtävä ennen alueelta poistumista.

14. Decommissioning

Ennen näihin toimenpiteisiin ryhtymistä on varmistettava, että teknikko tuntee välineet ja yksityiskohdat täysin. On suositeltavaa, että kaikki jäähdytysaineet poistetaan turvallisesti. Ennen tähän tehtävään ryhtymistä, kaikista öljy- ja jäähdytinnesteistä on otettava näyte analyysia varten ennen uudelleenkäyttöä. On tärkeää, että sähkövirtaa on saatavilla ennen toimiin ryhtymistä.

- a) Tutustu laitteeseen ja sen toimintoihin.
- b) Eristä järjestelmä elektronisesti.
- c) Ennen toimenpiteisiin ryhtymistä varmista, että: Mekaanisia käsittelylaitteita on tarvittaessa saatavilla jäähdytysainesylinterien käsittelyä varten; kaikki henkilökohtaiset suojavarusteet ovat saatavilla ja niitä käytetään oikein; Pätevä henkilö valvoo palautumisprosessia jatkuvasti; Keräyslaitteet ja sylinterit vastaavat standardeja.
- d) Jos mahdollista, tyhjennä jäähdytysainejärjestelmä.
- e) Jos tyhjiö ei ole mahdollinen, tee imusarja siten, että jäähdytysaine on mahdollista poistaa järjestelmän eri osista.
- f) Varmista, että sylinteri sijaitsee vaa'alla ennen palautumista.
- g) Käynnitä palautumislaite ja käytä sitä valmistajan ohjeiden mukaisesti.
- h) Älä ylitäytä sylinterejä. (Enintään 80% täyttö).
- i) Älä ylitä sylinterin maksimipainetta edes väliaikai-

sesti.

Kun sylinterit on täytetty oikein ja prosessi on suoritettu loppuun, varmista, että sylinterit ja laitteet poistetaan paikalta heti ja kaikki laitteessa olevat eristysventtiilit suljetaan.

k) Kerättyä jäähdytysainetta ei saa laittaa toiseen jäähdytysjärjestelmään, ellei sitä ole puhdistettu ja tarkistettu.

15. Labelling

Laite on merkittävä kertoen, että se on poistettu käytöstä ja tyhjennetty jäähdytysaineesta. Merkintä on päivittävä ja allekirjoitettava. Varmista, että laitteessa on merkintöjä kertoen siitä, että se sisältää syttyvää jäähdytysainetta.

16. Recovery

Poistettaessa jäähdytysainetta järjestelmästä huoltoa tai käytöstä poistamista varten suositellaan, että kaikki jäähdytysaine poistetaan turvallisesti.

Siirrettäessä jäähdytysainetta sylintereihin on varmistettava, että vain sopivia jäähdytysainesylintereitä käytetään. Varmista, että käytössä on oikea määrä sylintereitä koko järjestelmän latauksen ylläpitämiseen. Kaikki käytettävät sylinterit on tarkoitettu talteen otetulle jäähdytysaineelle ja nimetty kyseiselle jäähdytysaineelle (esim. erityissylinterit jäähdytysaineen talteenottoa varten) Sylinterit on varustettava paineenhallintaventtiilillä ja niiden sulkuventtiileillä, jotka ovat hyvässä toimintakunnossa. Tyhjat talteenottosylinterit tyhjennetään ja mikäli mahdollista myös jäähdytetään ennen talteenottoa. Talteenottolaitteiston oltava hyvässä kunnossa, tarjottava laitteiden käyttöä koskevat ohjeet ja oltava sopiva syttyvien jäähdytysaineiden käyttöönottoa varten. Lisäksi kalibroijujen vaakojen on oltava käytettävissä ja hyvässä toimintakunnossa. Letkuissa on oltava vuotamattomat irroituskytkimet ja niiden on oltava hyvässä kunnossa. Ennen palautuslaitteiston käyttöä tarkista, että se on tyydyttävässä toimintakunnossa, sitä on huollettu asianmukaisesti ja että kaikki siihen liittyvät sähkökomponentit on suljettu jäähdytysaineen vuotamisen varalta. Jos olet epävarma, ota yhteys valmistajaan.

Talteenotettu jäähdytysaine on palautettava jäähdytysaineen toimittajalle oikeassa talteenottosylinterissä ja asianmukainen jätteiden siirtoilmoitus on järjestetty. Älä sekoita kylmäaineita talteenottovälineisiin tai etenkään sylintreihin. Jos kompressoreja tai niiden öljyjä poistetaan, varmista, että ne on tyhjennetty hyväksyttävälle tasolle sen varmistamiseksi, että syttyvää kylmäainetta ei jää voiteluaineeseen. Poistoprosessi on suoritettava ennen kompressorin palauttamista toimittajille. Prosessin

nopeuttamiseksi voidaan käyttää vain sähkölämmitystä kompressorin runkoon. Kun öljy poistetaan järjestelmästä, se on tehtävä turvallisesti.

Huomautus fluoratuista kaasuista

- Fluoratut kasvihuonekaasut pidetään ilmatiiviisti suljetuissa laitteissa. Saadaksesi tarkempia tietoja tyylistä, määrästä ja CO₂-kaasua vastaavista ekvivalenttitonneista fluorattua kasvihuonekaasua (joissain malleissa), tarkastele laitteessa olevaa merkintää.
- Tämän laitteen asennus, huolto, ylläpito ja korjaus on tehtävä pätevän teknikon toimesta.
- Tuotteen poisto ja kierrätys on tehtävä pätevän teknikon toimesta.

Valmistelu

FI

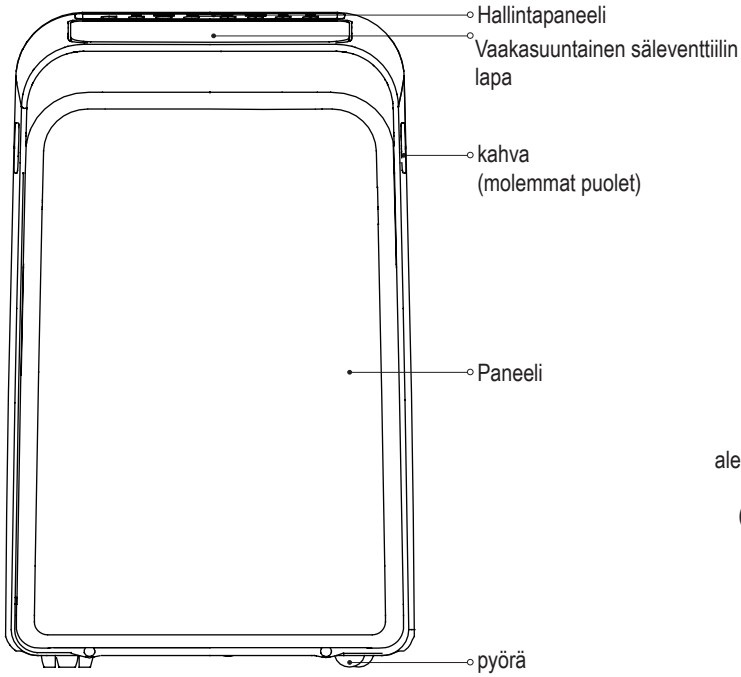

etupuoli

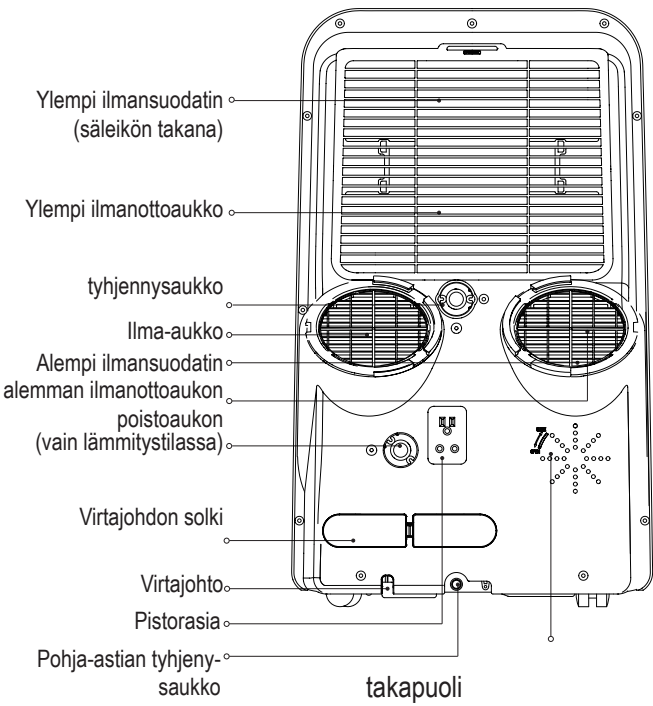
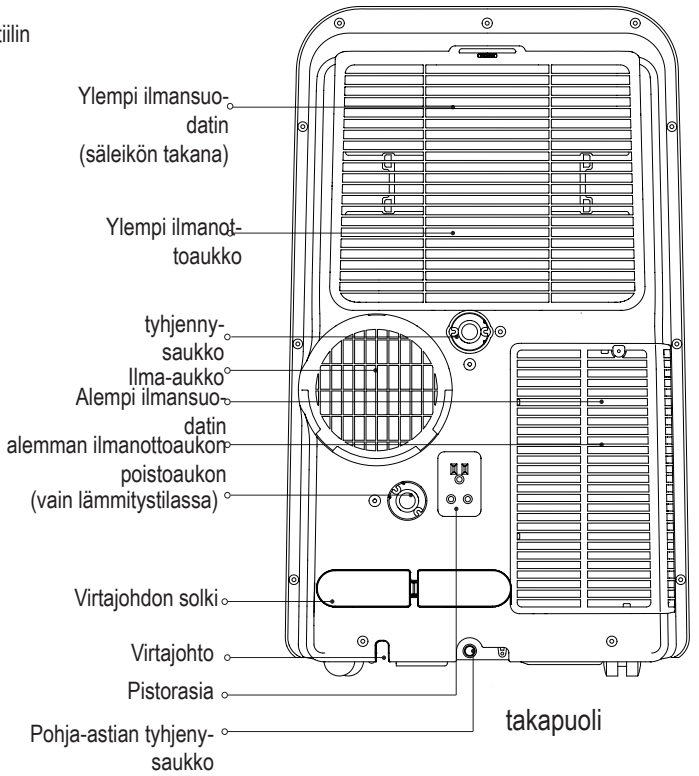

MALLI B

MALLI A

Asennus

Oikean sijainnin valinta

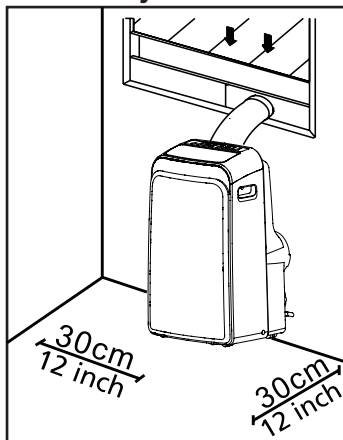

Suosittelut alennus

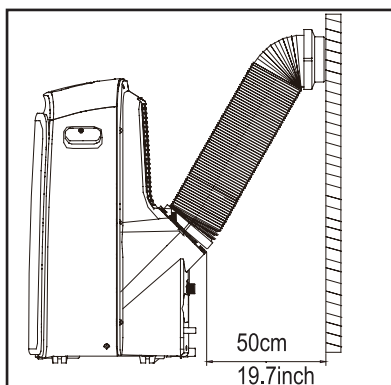

Asennuspaikan tulisi täyttää seuraavat vaatimukset:

- Varmista, että asennat laitteesi tasaiselle alustalle äänen ja värinän minimoimiseksi.
- Laite on asennettava maadoitetun pistorasian lähelle, ja pohja-astian (laitteen takana) on oltava saatavilla.
- Laite tulisi sijoittaa vähintään 30cm(12") päähän lähimmästä seinästä oikean ilmastoinnin varmistamiseksi.
- ÄLÄ peitä sisäänotto- ja ulospäästöaukkoja tai kaukosäätimen reseptoria, sillä tämä voi aiheuttaa vahinkoa laitteelle.

HUOMAUTUS:

Kaikki oppaassa olevat kuvat ovat vain ohjeellisia. Koneesi saattaa olla hieman erilainen.

Varsinainen muoto vallitsee.

Tätä laitetta voi ohjata laitteen kontrollipaneelista tai kaukosäätimellä. Tämä opas ei sisällä kaukosäätimen toimintoja, katso lisätiedon saamiseksi laitteen mukana oleva <<Kaukosäätimen kuvaus>>.

Kun käyttöoppaan ja kaukosäätimen kuvauksen välillä on eroja, käyttöoppaan tiedot pitävät paikkansa.

Tarvittavat työkalut

- Keskikokoinen Philips-ruuvimeisseli; -Mittanauha tai viivoitin; -Veitsi tai sakset; -Saha (valinnainen, ikkunasovittimen lyhennykseen kapeita ikkunoita varten)

Lisätarvikkeet

Tarkista ikkunasasi koko ja valitse sopiva ikkunan säädin

Osa	Kuvaus	Määrä	Osa	Kuvaus	Määrä
	Laitteen sovitin	1kpl		Pultti	1kpl
	Poistoletku	1kpl		Turvakannatin ja ruuvi	1 sarja
	Ikkunan liu'uttimen sovitin	1kpl		Tyhjennysletku	1kpl
	Seinäadapteri A (vain seinäasennuksiin)	1kpl		Poistoletkun sovitin (vain lämmön-pumppaustilaa varten)	1kpl
	Seinäadapteri B (korkillinen) (vain seinä-asennuksiin)	1kpl		Vaahtotiiviste A (teippi)	2kpl
	Ruuvi ja ankuri (vain seinäasennuksiin)	4 sarja		Vaahtotiiviste B (teippi)	2kpl
	Ikkunan liu'utin A	1kpl		Vaahtotiiviste C (kiinnittymätön)	1kpl
	Ikkunan liu'utin B	1kpl		Kaukosäädin ja akku	1 sarja
	Virtajohdon solki	1kpl			

HUOMAUTUS: Osat, jotka ovat merkitty *, ovat valinnaisia. Muotoilussa voi esiintyä pieniä eroja.

Ikkunan asennussarja

Ensimmäinen askel: Poistoletkun kokoonpanoa valmistellessa paina poistoletku ikkunan liukusäätimeen ja laitteen sovittimeen ja kiinnitä automaattisesti sovittimien soljilla.

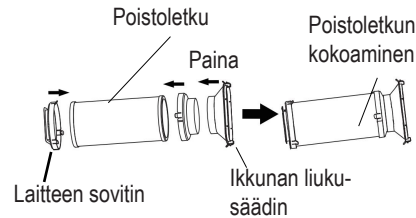

Toinen askel: Asenna poistoletku laitteeseen

Työnnä poistoletku sovittimen alemman uran sisään sovittimen koukun ollessa samassa linjassa ilmanpoistoaukon kanssa ja liu'uta sitten alaspäin nuolen suuntaan asennusta varten.

Varmista, että sovittimen koukku on samassa linjassa ilmanpoiston aukon kanssa.

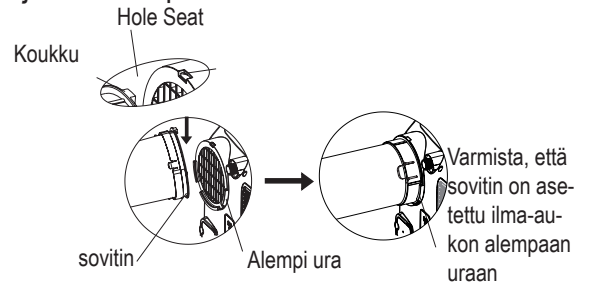

Kolmas askel: Ikkunan liukusäätimen valmisteu

- Säädä ikkunan liukusäätimen koko ikkunan koon mukaan.
- Jos ikkunan pituus vaatii kaksi ikkunan säätintä, käytä pultteja kiinnittääksesi ikkunan säätimet sen jälkeen, kun säätimet ovat asetettu oikean pituisiksi.
- Joidenkin mallien kohdalla, jjos ikkuna vatii kolme säädintä (valinnainen), käytä kahta pulttia ikkunan kiinnityksen sen jälkeen, kun ne ovat asetettu oikean pituisiksi.

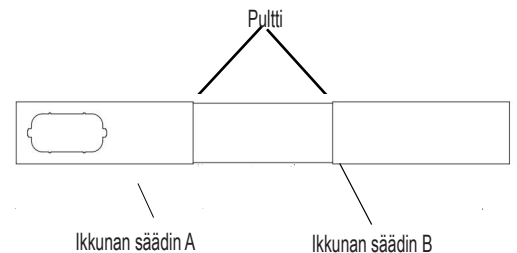

Asennus

Huomio: Kun poistoletku on koottu ja ikkunan säädin valmisteltu, valitse yksi seuraavista asennustavoista.

Tyyppi 1: Roikkuvan tai liukuvan ikkunan asennus (valinnainen)



1. Leikkaa liimautuva vaahtotiiviste oikean pituiseksi ja kytke ne sitten ikkunaan ja kehukseen ohjeen mukaisesti.

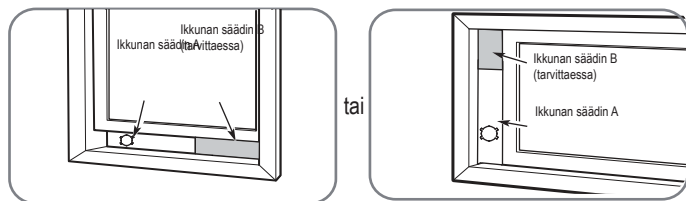

2. Aseta ikkunan säädin ikkuna-aukkoon.

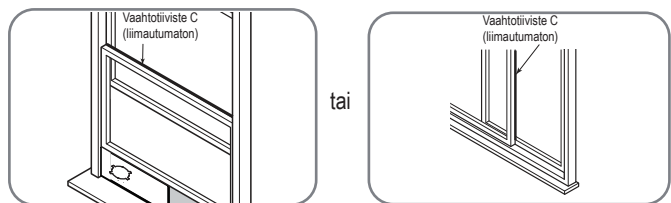

3. Leikkaa liimautumaton vaahtotiiviste vastaamaan ikkunan leveyttä. Aseta tiiviste lasin ja ikkunan kehuksen väliin estämään ilman ja hyönteisten pääsyn huoneeseen.

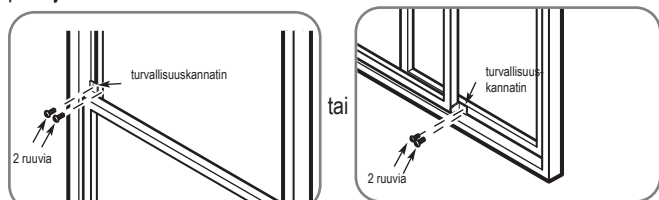

4. Halutessasi asenna turvallisuuskannatin kahdella ruuvilla näytetyn mukaisesti.

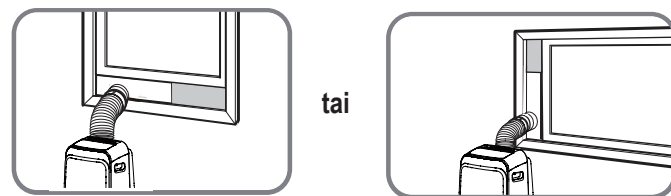

MALLI A

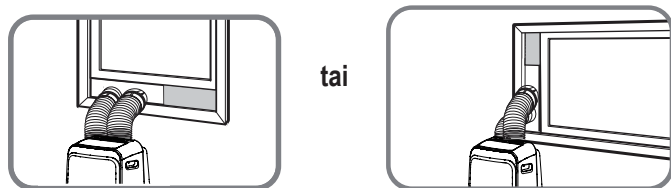

MALLI B

5. Aseta ikkunan säädin ikkuna-aukkoon.

Tyyppi 2: Seinälle asennus (valinnainen)

1. Leikkaa 125mm (4.9 tuumaa) suuruinen reikä seinään seinäadapteri B:tä varten. 2. kiinnitä seinäadapteri B seinään käyttämällä mukana tulleita ankkureita ja ruuveja. 3. Kiinnitä poistoputki (seinäadapterin A kanssa) seinäadapteriin B.

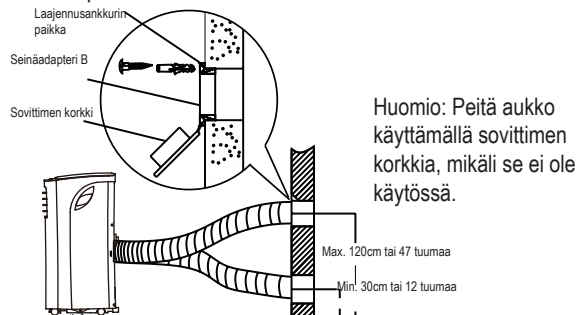

Huomio: Oikean toiminnan varmistamiseksi, ÄLÄ venytä letkua liikaa tai taivuta sitä. Huolehdi, ettei poistoletkun ilma-aukon lähellä ole esteitä (alueella 500 mm), jotta poistojärjestelmä toimii normaalisti. Tämän käyttöoppaan kuvat ovat ainoastaan ohjeellisia.

Ilmastointilaitteesi voi olla hieman erilainen. Varsinainen muoto vallitsee.



Huomaa: markkinoilta ostetun tuuletusritilän / vaimentimen käyttöä varten noudata seuraavia merkkejä riittävän ilmavirran tilavuuden varmistamiseksi

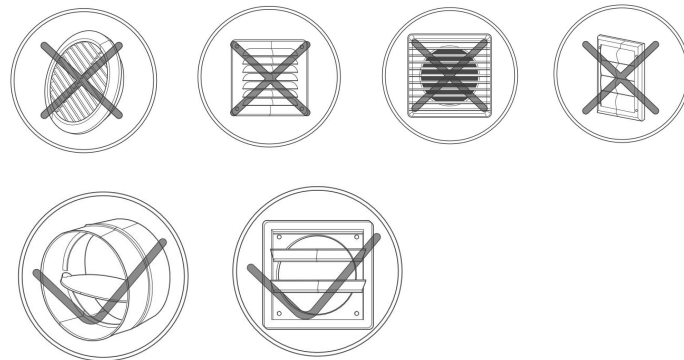

| Toiminta

HUOMAUTUS: Kontrollipaneeli voi näyttää yhdeltä seuraavista:

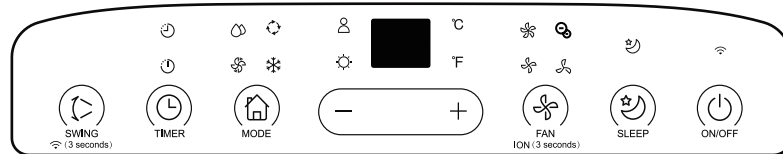
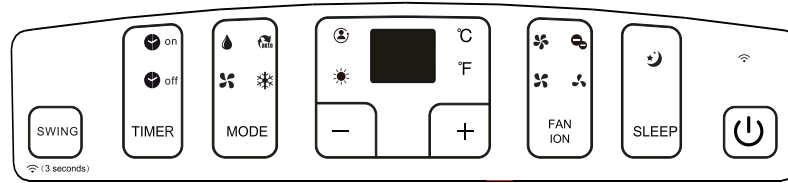
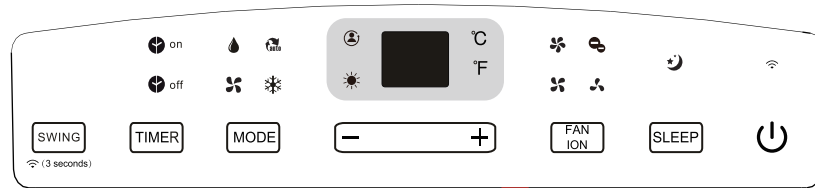
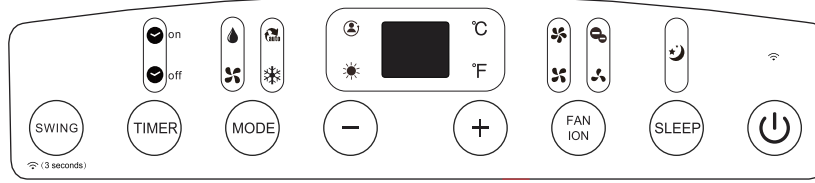

HUOMAUTUS: Joissain malleissa °F:n sijaan. Joissain malleissa (langattoman tilan merkkivalo) •:n sijaan (virtavalo). HUOMAUTUS: Jotkin toiminnot (ION, FOLLOW ME, HEAT, LANGATON jne.) ovat valinnaisia. ION ei ole saatavilla R32/R290-laitteille.

	HEATtilan valo		HIGHTuuletinnopeuden valo		FOLLOW ME valo
	COOLtilan valo		MEDtuuletinnopeuden valo		IONvalo
	FANtilan valo		LOWtuuletinnopeuden valo		SLEEPvalo
	DRYtilan valo		AUTO tuuletinnopeuden valo	°C	Celsiusasteet
	AUTOtilan valo		FILTERvalo	°F	Fahrenheitasteet
	LANGATONvalo		POWER MANAGEMENT merkkivalo		LED näyttö

HUOMAUTUS: Ostamasi laite saattaa näyttää yhdeltä seuraavista:

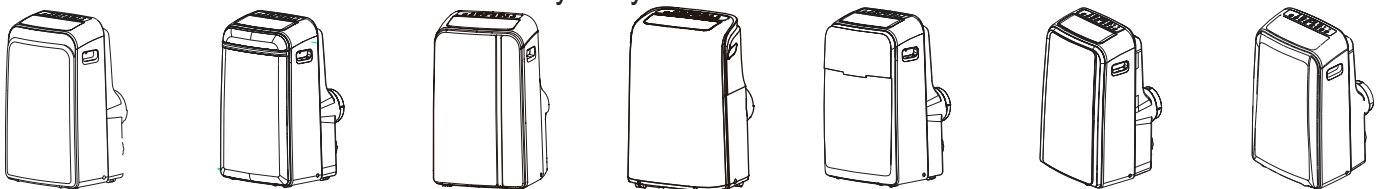

| Toiminta

SWING Swing-näppäin
Käytetään aloittamaan tuulettimen automaattinen liike (swing). Kun toiminto on päällä, paina SWING-näppäintä pysäyttääksesi säleventtiili halua maasi kulmaan.

SWING
 (3 seconds)
Langaton-näppäin (valinnainen)
Käytetään aloittamaan langaton toiminto. Käyttäessäsi langatonta tilaa ensimmäisen kerran, paina ja pidä alhaalla swing-näppäintä 3 sekunnin ajan aloittaaksesi langattoman yhteyden tilan. LED-näytöllä näkyy "AP" tarkoittaen, että voit aloittaa langattoman yhteyden. Jos yhteyden muodostaminen onnistuu 8 minuutin kuluessa, laite lopettaa langattoman yhteyden tilan ja langattoman yhteyden merkkivalo syttyy. Jos yhteyden muodostaminen epäonnistuu 8 minuutin kuluessa, laite lopettaa langattoman yhteyden yhdistämistilan automaattisesti. Kun langaton yhteys onnistuu, joissain malleissa voit painaa SWING- ja ALAS (-) -näppäimiä yhtäaikaisesti 0.5 sekunnin ajan sammuttaaksesi langattoman yhteyden ja LED-näytöllä näkyy "OFF". Painamalla SWING ja YLÖS (+) -näppäimiä samanaikaisesti 3 sekunnin ajan voit käynnistää langattoman yhteyden ja LED-näytöllä näkyy "ON".

HUOMAUTUS: Kun uudelleen käynnistät langattoman tilan toiminnon, saattaa kestää hetken, ennen kuin yhteys muodostuu automaattisesti.

TIMER Ajastimen näppäin
Asetetaan käynnistämään ohjelmien AUTO ON -alotusaika ja AUTO OFF -lopetusaika yhdessä (+) ja (-) -näppäinten kanssa. Ajastimen on/off -merkkivalo hohtaa ajastimen on/off -asetusten kohdalla.

MODE Tilan näppäin
Valitsee sopivan toimintatilan. Painaessasi tätä näppäintä tila valitaan seuraavassa järjestyksessä: AUTO, COOL, DRY, FAN ja HEAT (ei vain viilentävissä laitteissa) Tilan merkkivalo hohtaa eri tila-asetusten alla.

+
-
Ylös (+) ja alas (-) -näppäimet
(nostaa/laskea) lämpötila-asetuksia 1°C/1°F (tai 2 °F) portain 17°C/62°F ja 30°C/86°F (tai 88°F) välillä. Ajastinta voi säätää 0-24h välillä.
HUOMAUTUS: Paneelin on mahdollista näyttää lämpötila Celcius-asteina tai Fahrenheit-asteina. Vaihdaaksesi paina ja pidä alhaalla samanaikaisesti UP- ja DOWN-nappuloita kolmen sekunnin ajan.

FAN
ION

Fan/Ion -näppäin (Ion on valinnainen)
Kontrolloi tuulettimen nopeutta. Paina valitaksesi tuulettimen nopeuden neljässä portaassa-LOW, MED HIGH ja AUTO. Tuulettimen nopeuden merkkivalo loistaa eri tuuletinasetusten alla. Valittaessa tuulettimen nopeudeksi AUTO, kaikki merkkivalot muuttuvat tummiksi. Joissain malleissa valittaessa AUTO -tuuletinnopeus, kaikki tuulettimen merkkivalot syttyvät (valinnainen).

HUOMAUTUS: Paina tätä näppäintä 3 sekunnin ajan aloittaaksesi ION-toiminnon. Ionisaattori auttaa poistamaan siitepölyä ja epäpuhtauksia ilmasta ja vangitsee ne suodattimeen. Paina uudelleen 3 sekunnin ajan lopettaaksesi ION-toiminnon

SLEEP

Sleep(Eco)-näppäin
Käytetään aloittamaan SLEEP/ECO -tila.



Virtanäppäin
Virta päälle/pois.



LED näyttö
Näyttää asetetun lämpötilan °C tai °F -asteina (°F ei näy kaikissa malleissa) ja automaattisen ajastimen asetukset. DRY- ja FAN-tiloissa näyttää huoneen lämpötilan.

Näyttää virhekoodit ja turvakoodit:

E1-Huoneen lämpötilan sensorin virhe. E2-Höyrystimen lämpötilan sensorin virhe. E3 -Kondensaattorin lämpötilan sensorin häiriö (joissain malleissa).

E4-Näyttöpaneelin viestintävirhe EC-Jäähdytysaineen vuodon havaitsemisen epäonnistuminen (joissakin malleissa).

P1-Pohjan astia on täynnä—Kytke poistoletku ja kuivaa kerätty vesi. Jos koodi toistuu, soita avun saamiseksi.

Huomio: Kun yksi yllä mainituista vikatiloista tapahtuu, sammuta laite ja tarkista mahdolliset esteet. Käynnistä laite uudelleen, ja jos virhe ilmenee edelleen, sammuta laite ja irroita virtajohto. Ota yhteys valmistajaan tai valmistajan huoltoon tai vastaavaan pätevään henkilöön avun saamiseksi.

Poistoletkun asennus

Poistoletku ja sovitin on asennettava tai poistettava käyttöohjeen mukaisesti.

COOL, HEAT ja AUTO -tiloissa on asennettava poistoletku.

FAN, DEHUMIDIFY ja HEAT (sähkölämmitteinen) -tiloissa poistoletku on poistettava.

| Toiminta

Toimintaohjeet

COOL Operaatio

- Paina MODE-näppäintä, kunnes COOL-merkkivalo syttyy.
- Paina säätönäppäimiä "+" tai "-" valitaksesi haluamasi huonelämpötilan. Lämpötilan voi asettaa 17°C~30°C/62°F~86°F(- tai 88°F) välille.
- Paina FAN SPEED -näppäintä valitaksesi tuulettimen nopeuden.

Lämmitystoiminto (ei vain viilentävissä malleissa)

- Paina "MODE"-näppäintä, kunnes "HEAT"-tilan merkkivalo syttyy.
- Paina säätönäppäimiä "+" tai "-" valitaksesi haluamasi huonelämpötilan. Lämpötila voidaan asettaa 17°C/62°F ja 30°C/86°F (tai 88°F) välille. - Paina FAN SPEED -näppäintä valitaksesi tuulettimen nopeuden. Joissain malleissa tuulettimen nopeutta ei voi säätää HEAT-tilassa.

DRY Operaatio

- Paina "MODE" -näppäintä kunnes "DRY" -merkkivalo syttyy.
- Tässä tilassa et voi valita tuulettimen nopeutta tai säätää lämpötilaa. Tuulettimen moottori toimii LOW-nopeudella.
- Pidä ikkunat ja ovet suljettuina parhaan kuivaustuloksen varmistamiseksi.
- Älä aseta putkea ikkunaan.

AUTO Operaatio

- Asettaessasi ilmastointilaitteen automaattiseen tilaan, se automaattisesti valitsee viilentävän, lämmittävän (ei vain viilentävissä malleissa) tai tuuletintilan riippuen siitä, minkä lämpötilan olet valinnut ja mikä huoneen lämpötila on.
- Ilmastointilaitteet kontrolloi huoneen lämpötilaa automaattisesti asettamasi mittauspisteen ympärillä. - AUTO-tilassa et voi valita tuulettimen nopeutta. HUOMAUTUS: AUTO-tilassa sekä AUTO-tilan että toimintatilan merkkivalot palavat joissain malleissa.

FAN Operaatio

- Paina "MODE" näppäintä, kunnes "FAN"-tilan merkkivalo syttyy.
- Paina FAN SPEED -näppäintä valitaksesi tuulettimen nopeuden. Lämpötila ei voi säätää.
- Älä aseta putkea ikkunaan.

TIMER Operaatio

- Kun laite on päällä, ajastinnäppäimen painaminen aloittaa

automaattisen sammutuksen ohjelman ja TIMER OFF-merkkivalo syttyy. Paina UP-näppäintä valitaksesi haluamasi ajan. Paina TIMER-näppäintä 5 sekunnin ajan aloittaaksesi automaattisen käynnistyksen ohjelman.

TIMER ON -merkkivalo syttyy. Paina ylös- tai alas (+ tai -) -näppäimiä valitaksesi haluamasi automaattisen käynnistyksen aloitusajan.

- Kun laite on pois päältä, ajastinpainikkeen painaminen aloittaa automaattisen käynnistyksen ohjelman. Painamalla näppäintä uudelleen 5 sekunnin sisällä aloittaa automaattisen sammutuksen ohjelman.

- Paina ja pidä alhaalla UP tai DOWN -näppäintä vaihtaaksesi automaattisen ajan 0.5 tunnin portain 10 tuntiin saakka, sitten 1 tunnin portain 24 tuntiin saakka. Kaukosäädin laskee aloitukseen jäljellä olevan ajan.

- Järjestelmä palaa automaattisesti näyttämään aiemman lämpötila-asetuksen mikäli 5 sekunnin aikana ei ole toimintaa.

- Laitteen sammuttaminen tai käynnistäminen milloin tahansa tai ajastimen asettaminen nolaan peruuttaa automaattisen käynnistyksen/sammutuksen ajastimen.

SLEEP(ECO)-toiminto

- Painamalla tätä näppäintä valittu lämpötila nousee tai laskee 1°C/2°F (tai 1°F) portain 30 minuutin välein. Tämän jälkeen lämpötila nousee tai laskee 30 minuutin kuluttua uudelleen 1°C/2°F (tai 1°F). Uutta lämpötilaa ylläpidetään 7 tunnin ajan, kunnes palataan alkuperäiseen valittuun lämpötilaan. Tämä lopettaa SLEEP/ECO -tilan ja laite jatka toimintaa alkuperäisen ohjelmoinnin mukaisesti.

HUOMAUTUS: Tämä toiminto ei ole saatavilla FAN- ja DRY-tiloissa.

Muut ominaisuudet

FOLLOW ME/TEMP SENSING -toiminnot (valinnainen). HUOMIO: Tämän toiminnon voi aktivoida VAIN kaukosäätimellä.

Kaukosäädin toimii termostaattina, joka mahdollistaa tarkan lämpötilan kontrolloinnin. Aktivoidaksesi Follow mee/lämpötilan mittaus -ominaisuudet, osoita kaukosäätimellä laitetta ja lainaa Follow me/Temp Sensing -nappulaa. Kaukosäädin lähettää tämän signaalin ilmastointilaitteelle, kunnes Follow me/Temp Sensing -nappia painetaan uudelleen. Jos laite ei vastaanota Follow me/Temp Sensing -signaalia 7 minuutin kuluessa, laite lopettaa Follow Me/Temp Sensing -tilan.

HUOMAUTUS: Tämä toiminto ei ole saatavilla FAN- ja DRY-tiloissa.

Toiminta

loissa.

AUTOMAATTINEN UUELLEENKÄYNNISTYS

Jos laite sammuu yhtäkkiä virrankatkaisun takia, se palaa edelliseen toimintoasetukseen automaattisesti virran palattua.

ILMAVIRTAUKSEN SUUNNAN SÄÄTÖ

Säleventtiiliä voi säätää automaattisesti. Säätää ilman virtaussuuntaa automaattisesti

- Kun virta on päällä, säleventtiili avautuu täysin.
- Paina SWING-näppäintä paneelissa tai kaukosäätimessä aloittaaksesi tuulettimen automaattisen liikkeen (swing). Säleventtiili liikkuu ylös ja alas automaattisesti.
- Älä säädä säleventtiiliä manuaalisesti.

Operaatio

ODOTA 3 MINUUTIN AJAN ENNEN TOIMINNON JATKAMISTA sen jälkeen, kun laite on pysähtynyt. Sitä ei voi uudelleenkäynnistää ensimmäisen 3 minuutin aikana. Tämä on laitteen suojelemiseksi. Toimenpide alkaa automaattisesti 3 minuutin kuluttua.

POWER MANAGEMENT -ominaisuus (joissain malleissa)

Kun ympäristön lämpötila on matalampi kuin asetettu lämpötila tietyn ajanjakson ajan, laite siirtyy automaattisesti power management -tilaan. Kompessorit ja tuulettimen moottorit pysähtyvät. Kun ympäristön lämpötila on korkeampi kuin asetettu lämpötila, laite lopettaa power management -tilan automaattisesti. Kompessorit ja tuulettimen moottorit käynnistyvät.

HUOMAUTUS: Laitteissa, joissa on power management -merkkivalo, merkkivalo syttyy, kun tämä toiminto valitaan.

Veden kuivatus

- Kosteutta vähentävässä tilassa poista ylempi tyhjennystulppa laitteen takaosasta, asenna tyhjennysliitin (5/8" universaali naaras) 3/4" letkun kanssa (osto erikseen). Malleissa, joissa ei ole tyhjennysliitintä, liitä letkun pää reikään. Aseta letkun avoin pää suoraan viemäriin päälle kellarikerroksessa.

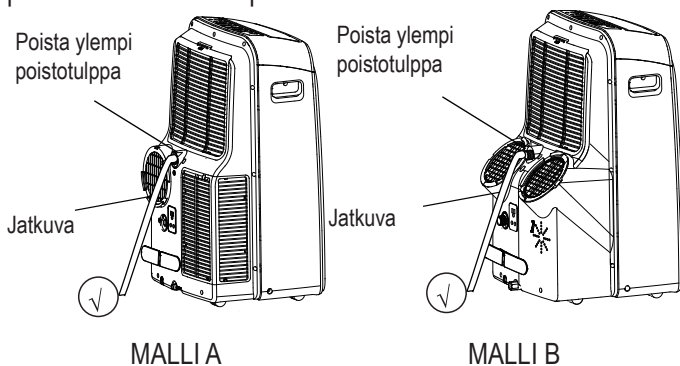

- Lämmittävässä tilassa poista alempi tyhjennystulppa laitteen takaosasta, asenna tyhjennysliitin (5/8" universaali naaras) 3/4" letkun kanssa (osto erikseen). Malleissa, joissa ei ole tyhjennysliitintä, liitä letkun pää reikään. Aseta letkun avoin pää suoraan viemäriin päälle kellarikerroksessa.

HUOMAUTUS: Huolehdi, että letku on kiinnitetty oikein ja vuotoja ei ole. Ohjaa letku viemäriin ja huolehdi, ettei letkussa ole kiertymiä, jotka estävät veden virtaamisen. Laita letkun pää viemäriin ja huolehdi, että letku on vaakatasossa tai johtaa alaspäin ja antaa veden virrata. (Katso ✓-kuva) Älä koskaan ohjaa ylöspäin (Katso ✗-kuva). Kun jatkuvaa kuivatusominaisuutta ei käytetä, varmista, että tyhjennystulppa ja nuppi ovat asennettu tukevasti vuodon estämiseksi.

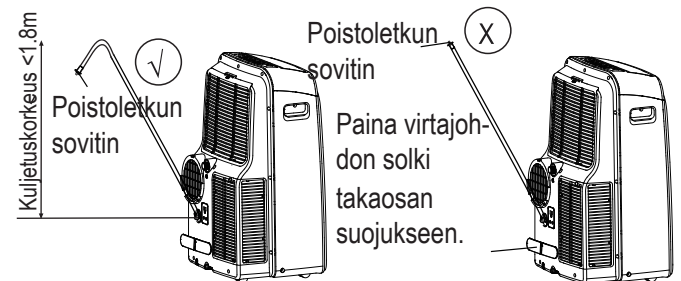
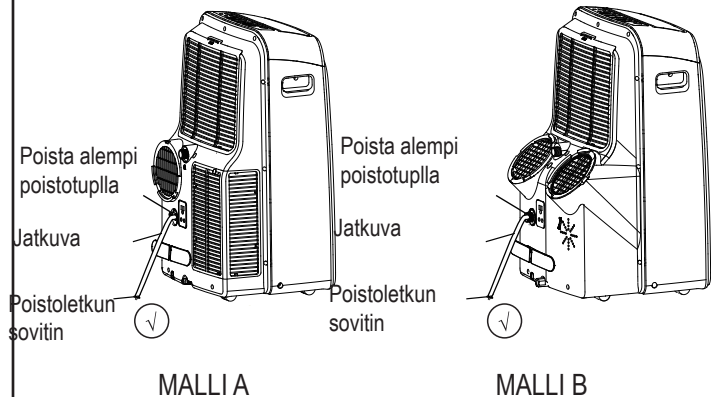

- Kun pohjan vesiastian veden määrä saavuttaa asetetun tason, laite piippaa 8 kertaa ja digitaalinäytöllä näkyy "P1". Tällöin ilmastointi/ilmankuivaus loppuu automaattisesti. Tuulettimen moottori jatkaa toimimista joka tapauksessa (tämä on normaalia).

Siirrä laite tyhjennyspaikkaan varovasti, poista pohjan tyhjennystulppa ja anna veden valua ulos. Aseta pohjan tyhjennystulppa tapaisin ja käynnistä laite uudelleen kunnes "P1"-symboli katoaa. Jos virhe toistuu, soita tukeen. HUOMAUTUS: Huolehdi, että asetat pohjan tyhjennystulpan takaisin tiiviisti vuodon estämiseksi ennen laitteen käyttöä.

1 Ylläpito

VAROITUS:

- Poista laite pistorasiasta ennen puhdistusta tai huoltoa.
- ÄLÄ KÄYTÄ syttyviä nesteitä tai kemikaaleja laitteen puhdistukseen. -ÄLÄ pese laitetta juoksevan veden alla. Näin tekeminen aiheuttaa sähköiskun vaaran.
- ÄLÄ KÄYTÄ laitetta, jos virtalähde vahingoittui puhdistuksen yhteydessä. Vahingoittunut virtajohto on korvattava uudella, valmistajalta saatavalla johdolla.

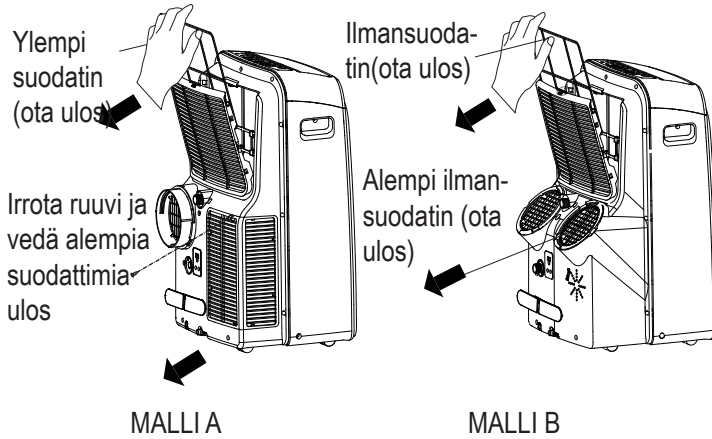
Puhdista ilmansuodatin**Poista ilmansuodatin****VAROITU**

ÄLÄ käytä laitetta ilman suodatinta, koska lika ja nukka voivat tukkia sen ja huonontaa suorituskykyä.

| Ylläpito

Ylläpitysvinkkejä

- Huolehdi, että suodatin puhdistetaan kahden viikon välein optimaalisen suorituskyvyn takaamiseksi.

- Vesiastia tulisi tyhjentää heti P1-virheen tapahtuttua ja ennen varastointia homeen muodostumisen estämiseksi.

- Eläintalouksissa säleikkö on säännöllisesti pyyhittävä, jotta laite ei tukkeutuisi eläinten karvoista.

Puhdista laite

Puhdista laite kostealla, nukattomalla rätillä ja miedolla pesuaineella. Kuivaa laite kuivalla, nukattomalla rätillä.

Varastoi laite, kun sitä ei käytetä.

- Kuivaa laitteen vesiastia seuraavan osion ohjeiden mukaisesti.

- Käytä laitetta FAN-tilassa 12 tunnin ajan lämpimässä huoneessa kuivataksesi sen estääksesi homeen muodostumista.

| Vikadiagnoosi

Tarkista laite seuraavan lomakkeen mukaisesti ennen huollon tilaamista:

Ongelma	Mahdollinen aiheuttaja	Ongelmien kartoittaminen
Laite ei käynnisty ON/OFF-nappia painamalla.	P1-vikakoodi	Vesiastia on täynnä. Sammuta laite, tyhjennä vesi vesiastiasta ja käynnistä laite uudelleen.
	COOL-tilassa: huoneen lämpötila on matalampi kuin asetettu lämpötila	Nollaa lämpötila
Laite ei viilennä hyvin	Pöly tai eläinten karvat ovat tukkineet ilmansuodattimen	Sammuta laite ja puhdista suodatin ohjeiden mukaisesti
	Poistoletkua ei ole kytketty tai se on tukossa	Sammuta laite, irrota letku, tarkista tukos ja kytke letku uudelleen.
	Laitteen jäähdytysaine on vähissä.	Pyydä huoltoteknikkoa tarkastamaan laite ja täyttämään jäähdytysaine
	Asetettu lämpötila on liian korkea	Vähennä asettua lämpötilaa
	Huoneen ikkunat ja ovet ovat auki	Huolehdi, että kaikki ikkunat ja ovet on suljettu
	Huoneen pinta-ala on liian suuri	Tarkista viilennysalue
Laite on kovaääninen ja tärisee liikaa	Huoneessa on lämmittimiä	Mikäli mahdollista, poista lämmittimet
	Lattia ei ole tasainen	Aseta laite tasaiselle, laakealle alustalle
Laite pitää lorisevaa ääntä	Pöly tai eläinten karvat ovat tukkineet ilmansuodattimen	Sammuta laite ja puhdista suodatin ohjeiden mukaisesti
	Äänen aiheuttaa laitteen sisällä virtaava jäähdytysaine	Tämä on normaalia

- Sammuta laite ja irrota se pistorasiasta

- Puhdista ilmansuodatin edellisen osion ohjeiden mukaisesti. Uudelleenasetta puhdas ja kuiva suodatin ennen varastointia.

- Poista paristot kaukosäätimestä.

Huolehdi, että laitetta säilytetään viileässä, pimeässä paikassa. Suoralle auringonpaisteelle tai äärimmäiselle kuumuudelle aiheutuminen voi vähentää laitteen elinikää.

HUOMAUTUS: Kaapin ja etuosan voi pölyttää öljyttömällä rätillä tai pestä rätillä, joka on kosteuttettu lämpimällä vedellä ja miedolla astianpesuaineella. Huuhtelee huolellisesti ja pyyhi kuivaksi.

Älä käytä kovia puhdistusaineita, vahaa tai lakkaa kaapin etuosaan. Kuivaa liika vesi rätistä ennen pyyhkimistä ohjainten ympäriltä.

Ylimääräinen vesi ohjaimissa tai niiden ympäristöissä voi aiheuttaa laitteen vaurion.

| Suunnittelu- ja yhteensopivuusohjeet

Suunnitteluilmoitus

Ulkomuoto ja tekniset tiedot saattavat muuttua ilman ennakoilmoitusta tuotteiden parannukseksi. Ota yhteys myyjään tai valmistajaan lisätietojen saamiseksi. Kaikki päivitykset tähän käyttöoppaaseen päivitetään verkkosivuille, joilta voit etsiä uusimman version.

Tietoa energialuokituksesta

Tämän laitteen energialuokitus perustuu asennukseen, jossa käytetään pidentämätöntä poistoilmakanavaa ilman ikkunan liukusovitinta tai seinäadapteria A (kuten näytetty tämän käyttöoppaan asennus-kohdassa)

Laitteen lämpötila-alue

Tila	Lämpötila-alue
Viileä	17-35°C (62-95°F)
Kuiva	13-35°C (55-95°F)
Lämmitys(lämmöpumppaustila)	5-30°C (41-86°F)
Lämmitys(sähkölämmitystila)	≤ 30°C (86°F)

HUOMAUTUS: Ollakseen linjassa EN 61000-3-11 kanssa, tuotteen MPPDB-12HRN7-QB6G1 täytyy olla yhdistetty vain järjestelmän impedanssiin. $|Z_{sys}|=0.348$ ohm tai vähemmän, tuote MP-PDB-12CRN7-QB6G1 on kytkettävä vain virtalähteeseen, jonka järjestelmän impedanssi on $|Z_{sys}|=0.362$ ohms tai vähemmän. Ennen laitteen yhdistämistä julkiseen sähköverkkoon ota yhteyttä paikalliseen tarjoajaan varmistaaksesi, että verkko täyttää yllä olevat vaatimukset.

| Sosiaalinen huomautus

Käytettäessä tätä laitetta Euroopan maissa, seuraavia ohjeita on noudatettava:

HÄVITTÄMINEN: Älä hävitä tätä tuotetta lajittelemattoman yhdyskuntajätteen mukana. Tällainen jäte on kerättävä erikseen erityiskäsittelyä varten.

Tämän laitteen hävittäminen kotitalousjätteen mukana on kielletty.

Hävittämiseen on useita vaihtoehtoja:

- A) Kunta on perustanut keräysjärjestelmiä, joissa elektroniikkajäte voidaan hävittää vähintään maksutta.
- B) Ostaessa uutta tuotetta, jälleenmyyjä ottaa takaisin vanhan tuotteen vähintään maksutta.
- C) Valmistaja ottaa takaisin vanhan laitteen hävitystä varten vähintään maksutta.
- D) Koska vanhat tuotteet sisältävät arvokkaita resursseja, ne voidaan myydä romumetallin jälleenmyyjille.

Jätteen hävittäminen metsiin ja luontoon vaarantaa terveytesi, kun vaaralliset aineet vuotavat pohjaveeseen ja päätyvät elintarvikeketjuun.

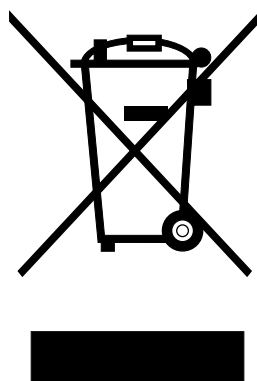

Midea Europe GmbH
Ludwig-Erhard-Straße 14
65760 Eschborn
Tel 06196-9020 0
Email info-meg@midea.com

Transportabelt airconditionanlæg
Stationær airconditionanlæg
Brugsanvisning

Tak fordi, du har købt vores transportabelt airconditionanlæg.

Før du bruger din affugter, skal du omhyggeligt læse denne brugervejledning og opbevare den til senere brug.

LÆS OG GEM DISSE INSTRUKTIONER!

Sikkerhedsforanstaltninger	2
Forsigtig	3
Advarsler (kun ved brug af R290 / R32 kølemiddel)	4
Forberedelse	8
Montering	9
Drift	12
Vedligeholdelse	15
Fejl Diagnose	16
Design og overensstemmelsesmeddelelser	17
SOCIABLE ANMÆRKNING	18

| Sikkerhedsforanstaltninger



Dette symbol betyder, at hvis du ikke følger instruktionerne kan det forårsage død eller alvorlig personskade.



ADVARSEL: For at forebygge dødsfald eller skade på brugeren og andre mennesker og skade på ejendom, skal følgende instruktioner følges. Forkert betjening på grund af du ikke følger instruktionerne kan medføre død, skade eller beskadigelse.

- Montering skal udføres i henhold til monteringsvejledningen. Forkert montering kan forårsage vandlækage, elektrisk stød eller brand.
- Brug kun det medfølgende tilbehør og dele samt de værktøjer, der er angivet til monteringen. Brug af uoriginale dele kan forårsage vandlækage, elektrisk stød, brand og personskade eller skade på ejendom. -Sørg for, at den stikkontakt du bruger er jordforbundet og har den rigtige spænding. Strømledningen er udstyret med et trebenet jordstik til beskyttelse mod stød. Oplysninger om spænding kan du finde på typeskiltet på enheden.
- Din enhed skal bruges i en korrekt jordet vægstikkontakt. Hvis den stikkontakt du vil bruge, ikke er tilstrækkeligt jordet eller beskyttet af en tidsforsinkende sikring eller afbryder (den nødvendige sikring eller afbryder er bestemt af enhedens maksimale strøm. Maksimal strøm er angivet på typeskiltet på enheden), en autoriseret elektriker skal installere den rigtige stikkontakt.
- Monter enheden på en flad og stabil overflade. Hvis du undlader at gøre det, kan det resultere i skader eller støj og vibrationer.
- Enheden skal holdes fri for forhindringer for at sikre korrekt drift og minimere sikkerhedsrisici. -Du må IKKE ændre længden på strømledningen eller brug en forlængerledning til at forsyne enheden med strøm.
- Du må IKKE dele en enkelt stikkontakt med andre elektriske apparater. Ukorrekt strømforsyning kan forårsage brand eller elektrisk stød.
- Du må IKKE montere dit airconditionanlæg i et vådrum, såsom et badeværelse eller vaskerum. For meget eksponering af vand kan medføre kortslutning på elektriske komponenter.
- Monter IKKE enheden på et sted, der kan udsættes for brandfarlige gasser, da det kan medføre brand. -Enheden har hjul, så det er nemmere at flytte den Pas på, at du ikke bruger hjulene på tykke tæpper eller ruller over objekter, da dette kan få enheden til at vælte.
- Brug IKKE enheden, hvis den er blevet tabt eller beskadiget.
- Enheder med elvarmer skal have mindst 1 meter frirum til brændbare materialer. -Rør ikke ved enheden, hvis du har våde eller fugtige hænder eller er barfodet.
- Hvis airconditionlægget vælter under brug, skal du slukke for enheden og straks tage strømledningen ud af stikkontakten. Eftersø enheden visuelt for at sikre, at der ikke er nogen skade. Hvis du har mistanke om at enheden er beskadiget, skal du kontakte en tekniker eller kundeservice for at få hjælp.
- I tordenvejr skal du slukke for strømmen for at undgå at maskinen ødelægges på grund af lynnedslag. -Du skal bruge din affugter på en sådan måde, at den er beskyttet mod fugt. fx kondensation, stænkvand, mv. Anbring eller opbevar ikke dit airconditionanlæg på en sådan måde at den kan vælte eller blive skubbet ned i vand eller anden væske. Du skal straks trække stikket ud, hvis det sker.
- Alt ledningsføring skal udføres i nøje overensstemmelse med ledningsdiagrammet, som du kan finde inde i enheden.
- Enhedens kredsløbskort (PCB) er designet med en sikring for at give overstrømsbeskyttelse. Specifikationerne for sikringen er trykt på printpladen, såsom: T 3,15A/250V osv..

| Forsigtig **Forsigtig**

- Denne enhed kan bruges af børn i alderen 8 år og derover og personer med nedsat fysisk, sensorisk eller mental kapacitet eller manglende erfaring og viden, hvis de har fået vejledning eller instruktion om brug af enheden på en sikker måde og de forstår de farer der er involveret. Børn må ikke lege med apparatet. Rengøring og vedligeholdelse må ikke foretages af børn uden opsyn (gældende for de europæiske lande)
- Denne enhed er ikke beregnet til brug af personer (herunder børn) med nedsat fysisk, sensorisk eller mental kapacitet eller manglende erfaring og viden, medmindre de er under opsyn eller har fået vejledning i brug af enheden af en person, der er ansvarlig for deres sikkerhed. (gældende for andre lande undtagen de europæiske lande)
- Børn skal altid være under opsyn, for at sikre, at de ikke leger med enheden Børn skal være under opsyn omkring enheden til enhver tid.
- Hvis strømledningen er beskadiget, skal den udskiftes af producenten, dennes serviceværksted eller en tilsvarende kvalificeret fagmand for at undgå fare.
- Før du rengøre eller vedligeholder enheden, skal den afbrydes fra forsyningsnettet. -Du må ikke fjerne nogen dæksler der sidder fast. Du må aldrig bruge denne enhed, hvis den ikke fungerer korrekt, eller hvis den er blevet tabt eller beskadiget.
- Læg ikke strømledningen under gulvtæpper. Tildæk ikke strømledningen med løse tæpper, løbere eller lignende afdækninger. Læg ikke strømledningen under møbler eller apparater. Læg ikke strømledningen hvor mange mennesker går og hvor der ikke vil blive trampet på den
- Du må aldrig bruge enheden hvis strømledningen, stikket, strømforsyningen eller afbryderen er beskadiget. Kasser enheden eller returnere den tilbage til et autoriserede servicecenter for nærmere undersøgelse og/eller reparation.
- For at mindske risikoen for brand eller elektrisk stød må du ikke bruge blæser med elektronisk hastighedsregulering.
- Enheden skal monteres i overensstemmelse med de nationale ledningsforskrifter
- Kontakt en autoriseret servicetekniker for reparation eller vedligeholdelse af denne enhed.
- Kontakt en autoriserede installatør for montering af denne enhed.
- Du må ikke tildække eller blokere indløbs- eller afløbsgitteret.
- Brug ikke dette produkt til andet en hvad der er beskrevet i denne brugsanvisning. -Inden du rengøre enheden skal du slukke for strømmen og tage stikket ud af stikkontakten
- Du skal slukke for strømmen, hvis der kommer underlige lyde, lugte eller røg kommer fra den.
- Brug kun dine fingre til at trykke på knapperne på kontrolpanelet.
- Du må ikke fjerne nogen dæksler der sidder fast. Du må aldrig bruge denne enhed, hvis den ikke fungerer korrekt, eller hvis den er blevet tabt eller beskadiget.
- Du må ikke starte eller stoppe enheden ved at indsætte eller trække stikket ud af stikkontakten.
- Lad ikke farlige kemikalier komme i kontakt med enheden Brug ikke enheden i nærheden af brandfarlige stoffer eller dampe såsom alkohol, insekticider, benzin osv. -Du skal altid flytte dit airconditionanlæg i opretstående stilling og skal anbringes på en stabil, plan overflade under brug.
- Kontakt altid en kvalificeret person til at udføre reparationer. Hvis den beskadigede strømledning skal udskiftes med en ny strømledning, kan du bestille en ny hos producenten, strømledningen må ikke repareres.
- Tag fat i stikket når du trækker ledningen ud af stikkontakten.
- Sluk for produktet, når den ikke bruges.

Advarsler (kun ved brug af R290 / R32 kølemiddel)

- Brug ikke andre midler end anbefalet af fabrikanten til at fremskynde afrimningen eller rengøre enheden. -Enheden skal opbevares i et rum uden kontinuerlig drift af antændelseskilder (for eksempel: åben ild, et gasapparat eller en elektrisk elvarmer).
- Må ikke punkteres eller brændes.
- Vær opmærksom på, at kølemidlet ikke må lugte.
- Enheden 12000 btu/h skal monteres, betjenes og opbevares i et rum med et areal på over 11 m².
Enheden 10000 btu/h, 9000 btu/h skal monteres, betjenes og opbevares i et rum med et gulvareal der er større end 10 m².
- Overholdelse af nationale gasfordringer skal følges.
- Hold ventilationsåbninger fri for blokeringer.
- Enheden skal opbevares for at forhindre at mekanisk skade opstår.
- En advarsel om, at enheden skal opbevares i et godt ventileret område, hvor rummets størrelse svarer til rumområdet som angivet for driften.
- Enhver person, der arbejder på eller reparerer et kølekredsløb, skal have et gyldigt certifikat fra et industriel akkrediteret vurderingsorgan, som har ekspertisen til at håndtere kølemidler på en sikker måde i overensstemmelse med en industriel anerkendt vurderingsspecifikation.
- Vedligeholdelsesarbejde må kun udføres på fabrikantens anvisninger. Vedligeholdelse og reparation, der kræver assistance fra andet fagligt personale, skal udføres under tilsyn af den person, der er kompetent i brugen af brændbare kølemidler.





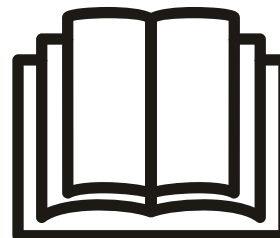

Forsigtig: Risiko for brand / brændbare materialer
(Kræves kun for R32 / R290 enheder)



VIGTIG BEMÆRKNING: Læs denne vejledning omhyggeligt, før du monterer eller betjener dit nye airconditionanlæg. Sørg for, at gemme denne vejledning til fremtidig brug.

Forklaring af symboler, der vises på enheden (kun for enheden R32/R290 kølemiddel):

	ADVARSEL	Dette symbol viser, at denne enhed anvender et brændbart kølemiddel. Hvis der er lækket kølemidlet og enheden udsættes for en ekstern tændkilde, er der risiko for brand.
	FORSIGTIG	Dette symbol viser, at betjeningsvejledningen skal læses omhyggeligt.
	FORSIGTIG	Dette symbol angiver, at en serviceperson skal håndtere denne enhed med henvisning til monteringsvejledningen.
	FORSIGTIG	Dette symbol viser, at der er tilgængelige oplysninger, såsom betjeningsvejledning eller installationsvejledning.

| Advarsler (kun ved brug af R290 / R32 kølemiddel)

1. Transport af udstyr med brændbare kølemidler. Du bedes læse transportbestemmelserne
2. Mærkning af udstyr ved hjælp af skilte. Du bedes læse de lokale bestemmelser
3. Bortskaffelse af udstyr der bruger brændbare kølemidler. Du bedes læse de nationale bestemmelser.
4. Opbevaring af udstyr/enhed
Opbevaring af udstyr skal være i overensstemmelse med producentens anvisninger.
5. Opbevaring af pakket (ikke solgt) udstyr. Beskyttelsen af opbevaringsemballagen skal udformes således, at mekanisk beskadigelse af udstyret i emballagen ikke medfører tab af kølemiddel.
Det maksimale antal enheder, der kan opbevares sammen, vil blive bestemt af lokale bestemmelser.
6. Information om service
 - 1) Tjek området
Forud for påbegyndelse af arbejdet på systemer, der indeholder brændbare kølemidler, er det nødvendigt at foretage sikkerhedskontrol for at sikre, at risikoen for antændelse minimeres. For reparationer på kølesystemet skal følgende forholdsregler overholdes før arbejdet på systemet påbegyndes.
 - 2) Arbejdsprocedure
Arbejdet skal udføres under en kontrolleret procedure for at minimere risikoen for at brandfarlige gasser eller dampe er til stede under arbejdet.
 - 3) Generelt arbejdsområde
Vedligeholdelsespersonale og andre personer, der arbejder i nærheden, skal informeres om, hvilken type arbejde der udføres. Arbejde i lukkede rum skal undgås. Området omkring arbejdsområdet skal adskilles. Du skal sørge for, at forholdene i området sikres ved at kontrollere brændbart materiale.
 - 4) Kontrol af tilstedeværelse af kølemiddel
Området skal kontrolleres før og under arbejdet med en passende kølemiddeldetektor for at sikre, at teknikeren kender den potentielt brandfarlige atmosfære. Du skal sørge for, at det lækagesøgningssystem, der bruges, er egnet til brug sammen med brændbare kølemidler, dvs. ikke-gnistende, tilstrækkeligt forseglede eller egensikret.
 - 5) Tilstedeværelse af brandslukker
Hvis der skal udføres varmt arbejde på køleudstyret eller tilhørende dele, skal der være en passende brandslukker lige ved hånden. Tør pulver eller CO₂ brandslukker ved siden af fyldningsområdet.
 - 6) Ingen antændelseskilder
Ingen personer må udfører arbejde i forhold til et kølesystem, som indebærer rørarbejde der indehol-

der eller har indeholdt brandfarlige kølemidler, der skal bruges antændelseskilder på en sådan måde, at der ikke er risiko for brand eller eksplosion. Alle mulige antændelseskilder, herunder rygning, skal holdes tilstrækkeligt langt væk fra arbejdsstedet, reparation, fjernelse og bortskaffelse, hvorunder brandfarligt kølemiddel eventuelt kan frigives til det omgivende rum. Inden arbejdet finder sted, skal området omkring udstyret undersøges for at sikre, at der ikke er brandfarlige farer eller antændelsesrisici. Rygning forbudt skilt skal være synligt.

7) Område der er ventileret

Sørg for, at området er åbent, eller at det er tilstrækkeligt ventilation, før der arbejdes på systemet. Ventilationen skal fortsætte i den periode, hvor arbejdet udføres. Ventilationen skal sikkert kunne fjerne enhver frigivet kølemiddel, og fortrinsvis lede det ud i atmosfæren.

8) Kontrol til køleudstyr

Hvis der ændres elektriske komponenter, skal de være egnede til formålet og til den korrekte specifikation. Fabrikantens vedligeholdelses- og servicevejledning skal altid følges. Hvis du er i tvivl, kontakt producentens tekniske afdeling for at få hjælp. Følgende tjek skal anvendes på anlæg, der bruger brændbare kølemidler:

Kapaciteten svarer til rummets størrelse, hvori de kølemiddelholdige dele er monteret.

Ventilationsmaskinen og udløbene fungerer korrekt og er ikke blokeret;

Hvis der anvendes et indirekte kølekreds, skal det sekundære kredsløb kontrolleres for kølemiddel. Mærkningen af udstyret er skal stadig synlig og læsbar. Mærkninger og skilte, der er ulæselige, skal udskiftes;

Kølerør eller komponenter monteret på et sted, hvor de usandsynligt vil blive udsat for stoffer, der kan korrodere kølemiddelholdige komponenter, medmindre komponenterne er fremstillet af materialer, som iboende er korrosionsbestandige eller passende beskyttet mod korrosion.

Kontrol til elektriske enheder

Reparation og vedligeholdelse af elektriske komponenter skal omfatte sikkerhedskontrol og komponentafprøvning. Hvis der er en fejl, der kan compromittere sikkerheden, skal du ikke tilslutte strøm til kredsløbet, før det er blevet korrigeret tilfredsstillende. Hvis fejlen ikke kan rettes omgående, men det er nødvendigt at fortsætte med driften, skal der anvendes en passende midlertidig løsning. Dette skal rapporteres til ejeren af udstyret, så alle parter

| Advarsler (kun ved brug af R290 / R32 kølemiddel)

bliver underrettet.

Indledende sikkerhedstjek skal omfatte:

Kondensatorerne er afladet: dette skal gøres for at undgå gnisttænding;

At der ikke er elektriske komponenter og ledninger der udsættes under opladning, genopretning eller rengøring af systemet; At der er en kontinuitet jordforbindelsen.

7. Reparationer af forseglede komponenter

1) Ved reparation af forseglede komponenter skal du afbryde alle elektriske forsyninger fra det udstyr, der arbejdes på, inden du fjerner lukkede dæksler mv. Hvis det er absolut nødvendigt at have strøm til enheden under serviceprocessen, skal der være permanent form for lækagesøgning, der skal være på det mest kritiske punkt for at advare om en potentielt farlig situation.

2) Vær særlig opmærksom på at sikre, at kabinettet ikke ændres, når der arbejdes med elektriske komponenter, for at kompromittere beskyttelsesniveauet. Dette omfatter kabelskader, for mange tilslutninger, terminaler, der ikke er fremstillet efter originale specifikationer, pakninger, forkerte beslag mv.

Sørg for, at enheden er monteret sikkert.

Sørg for, at pakningerne eller pakningsmaterialerne ikke er blevet så forringet, at de ikke længere tjener til at forhindre indtrængning af brandfarlige atmosfærer. Reservedele skal være i overensstemmelse med fabrikantens specifikationer. BEMÆRK: Anvendelsen af silikone fugemasse kan påvirke effektiviteten af visse typer lækagedetektorer. Egensikre komponenter behøver ikke isoleres før der arbejdes på dem.

8. Reparation af egensikre komponenter

Anvend ikke permanente induktive eller kapacitetsbelastninger til kredsløbet uden at sikre, at den tilladte spænding og strøm for den anvendte enhed ikke overskrides. Egensikre komponenter er de eneste typer, der kan arbejdes på, mens de er i nærværelse af en brandfarlig atmosfære. Testapparatet skal have den korrekte klassificering. Udskift kun komponenter med reservedele angivet af fabrikanten. Andre dele kan resultere i antændelse af kølemiddel i atmosfæren fra en lækage

9. Cabling

Sørg for, at ledningerne ikke er udsat for slitage, korrosion, for højt tryk, vibrationer, skarpe kanter eller andre skadelige miljøforhold. Kontrollen skal også overveje virkningerne af aldring eller konstant vibration fra kilder som kompressorer eller ventilatorer.

10. Påvisning af brandfarlige kølemidler

Under ingen omstændigheder må der anvendes potentielle antændelseskilder ved søgning eller påvisning af kølemiddellækager. En halogenfakkell (eller en anden detektor, der bruger åben ild) må ikke anvendes.

11. Lækagesøgningsmetoder

Følgende lækagesøgningsmetoder gælder for systemer, der indeholder brændbare kølemidler. Elektroniske lækage detektorer skal bruges til at detektere brandfarlige kølemidler, men følsomheden kan ikke være tilstrækkelig eller skal kalibreres igen. (Sporingsudstyr skal kalibreres i et kølemiddelfrit område.) Sørg for, at detektoren ikke er en potentiel antændelseskilde og er egnet til det anvendte kølemiddel. Lækagesøgningsudstyr skal indstilles til en procentdel af kølemidlets LFL og kalibreres til det anvendte kølemiddel, indtil den korrekte gasprocent (maks. 25%) er bekræftet. Væsker til lækagesøgning er egnede til de fleste kølemidler, men anvendelsen af klorholdige rengøringsmidler bør undgås, da kloren kan reagere med kølemidlet og korrodere kobberørene. Hvis du har mistanke om lækage, skal alt åben ild fjernes / slukkes. Hvis der opdages en lækage i kølemidlet, der skal svejdes, skal alt kølemiddel genvindes fra systemet eller isoleres (gennem lukkeventiler) i en lækagerelateret del af systemet. Oxygenfri kvælstof (OFN) skal derefter skylles gennem systemet både før og under lodningsprocessen.

Fjernelse og evakuering

Ved reparation på kølekredsløbet eller til andre formål skal der anvendes konventionelle procedurer. Det er dog vigtigt, at bedste praksis følges, da brandbarhed spiller en rolle. Følgende procedure skal overholdes:

Fjernelse af kølemiddel;

Rensning af kredsløbet med inert gas;

Evakuere;

Skyl igen med inert gas;

Åbn kredsløbet ved at skære eller lodde.

Kølemiddelladningen skal returneres til de korrekte genvindingscylindre. Systemet skal skylles med OFN for at gøre enheden sikker. Denne proces skal muligvis gentages flere gange. Trykluft eller ilt må ikke bruges til denne opgave.

Skylning opnås ved at afbryde vakuemet i systemet med OFN og genpåfyldning, indtil arbejdstrykket er nået. Derefter udluftes atmosfæren og sænkes derefter til et vakuum. Denne proces skal gentages, indtil der ikke er mere kølemiddel inde i systemet. Når den endelige afladning anvendes, skal systemet udluftes til atmosfærisk tryk for at muliggøre

| Advarsler (kun ved brug af R290 / R32 kølemiddel)

arbejdet. Denne operation er helt afgørende, hvis lodning på rørarbejdet skal finde sted.

Sørg for, at udløbet til vakuumpumpen ikke er tæt på nogen antændelseskilder, og der er mulighed for ventilation.

13. Fyldningsprocedurer

Ud over konventionelle fyldningsprocedurer skal følgende krav følges.

Sørg for, at der ikke forekommer forurening af forskellige kølemidler, når der bruges fyldningsudstyr. Slinger eller ledninger skal være så korte som muligt for at minimere mængden af kølemiddel indeholdt i dem.

Cylindere skal stå oprejst.

Sørg for, at kølesystemet er jordinget, inden du fylder systemet med kølemiddel.

Mærk systemet, når påfyldningen er færdig (hvis du ikke allerede har gjort det).

Der skal udvises ekstrem forsigtighed for ikke at overfylde kølesystemet. Inden du påfylder systemet, skal det testes med OFN. Systemet skal tæthedsprøves ved afslutningen af påfyldning og før idriftsættelse. En opfølgende tæthedsprøvning skal udføres inden stedet forlades.

14. Decommissioning

Før du udfører denne procedure, er det vigtigt, at teknikeren er helt bekendt med udstyret og alle dens detaljer. Det anbefales at genvinde alle kølemidler sikkert. Før den udførte opgave udføres, skal der udtages en olie- og kølemiddelprøve, hvis der er behov for analyse inden genbrug af genvundet kølemiddel. Det er vigtigt, at strøm er tilgængelig, før opgaven påbegyndes.

a) Gør dig fortrolig med enheden og dets funktion.

b) Isolér systemet elektrisk.

c) Kontroller, inden du forsøger at:

Hvis det er nødvendigt er der mekanisk håndteringsudstyr til rådighed til håndtering af kølecylindre.

Alle personlige værnemidler er tilgængelige og skal anvendes korrekt; gendannelsesprocessen skal altid overvåges af en kompetent person;

Genopretningsudstyr og cylindre opfylder de relevante standarder.

d) Hvis det er muligt, kan du pumpe kølemiddel systemet ned

e) Hvis det ikke er muligt at opnå vakuum, kan du lave en manifold, så kølemiddel kan fjernes fra forskellige dele af systemet.

f) Sørg for, at cylinderen er på skalaen, inden du genopretter.

g) Start gendannelsesmaskinen og betjene den i overensstemmelse med producentens anvisninger.

h) Cylinderne må ikke overfyldes (Ikke mere end 80% volumen flydende ladning).

i) Du må aldrig overskride cylinderens maksimale arbejdsstryk.

Når cylindrene er fyldt korrekt og processen er færdig, skal du sørge for, at cylindrene og udstyret straks fjernes fra stedet, og alle isoleringsventiler på udstyret lukkes.

k) Genvundet kølemiddel må ikke fyldes på et andet kølesystem, medmindre det er blevet rengjort og testet.

15. Labelling

Udstyret skal mærkes med angivelse af, at det er blevet pålagt og tømt for kølemiddel. Mærkaten skal være dateret og underskrives. Sørg for, at der er etiketter på udstyret, hvis udstyret indeholder brændbart kølemiddel.

16. Recovery

Ved fjernelse af kølemiddel fra et system, enten til service eller nedlukning anbefales det, at alle kølemidler fjernes sikkert.

Ved overførsel af kølemiddel til cylindre skal man sørge for, at der kun anvendes egnede kølemidler. Sørg for, at det samlede antal cylindre, der kræves for den totale systempåfyldning er til rådighed. Alle cylindre, der skal anvendes, er beregnet til det genvundne kølemiddel og mærket for dette kølemiddel (dvs. specielle cylindre til genvinding af kølemiddel). Cylinderne skal være komplet med overtryksventil og tilhørende afspærringsventiler. Tomme genvindingscylindre evakueres og om muligt afkøles, før genopretning sker.

Genvindingsudstyret skal være i god stand med et sæt instruktioner vedrørende det udstyr, der er til rådighed, og skal være egnet til genvinding af brændbare kølemidler. Derudover skal et sæt kalibrerede vægte være til rådighed og i god stand. Slangerne skal være udstyret med lækagefri frakoblingskoblinger og være i god stand. Før du bruger genopretningsenheden, skal du kontrollere, at den er i perfekt stand, er blevet vedligeholdt korrekt, og at alle tilhørende elektriske komponenter er forseglet for at forhindre tænding i tilfælde af frigivelse af kølemiddel. Kontakt producenten, hvis du er i tvivl.

Det genvundne kølemiddel skal returneres til kølemiddelleverandøren i den korrekte genvindingsflaske, og det relevante affaldshåndteringsattest skal arrangeres. Bland ikke kølemidler i genvindingsenheder og især ikke i cylindre. Hvis kompressor eller kompressorolier bør fjernes, at sikre de blev

evakueret til et acceptabelt niveau, for at sikre, at brændbart kølemiddel ikke forbliver i smøremidlet. Evakueringsprocessen skal gennemføres forud for returnering af kompressoren til leverandørerne. Kun elvarme til kompressoren må anvendes til at fremskynde denne proces. Når olie drænes fra et system, skal det udføres sikkert.

Bemærkning om fluorholdige gasser

- Fluorerede drivhusgasser er indeholdt i hermetisk lukkede udstyr. Der henvises til den relevante etiket på selve enheden, for specifikke oplysninger om typen, mængden og CO₂-ækvivalenter i tons af den fluorholdige drivhusgas (på nogle modeller)
- Montering, service, vedligeholdelse og reparation af denne enhed skal udføres af en autoriseret tekniker.
- Afmontering af produktet og genbrug skal udføres af en certificeret tekniker.

Forberedelse

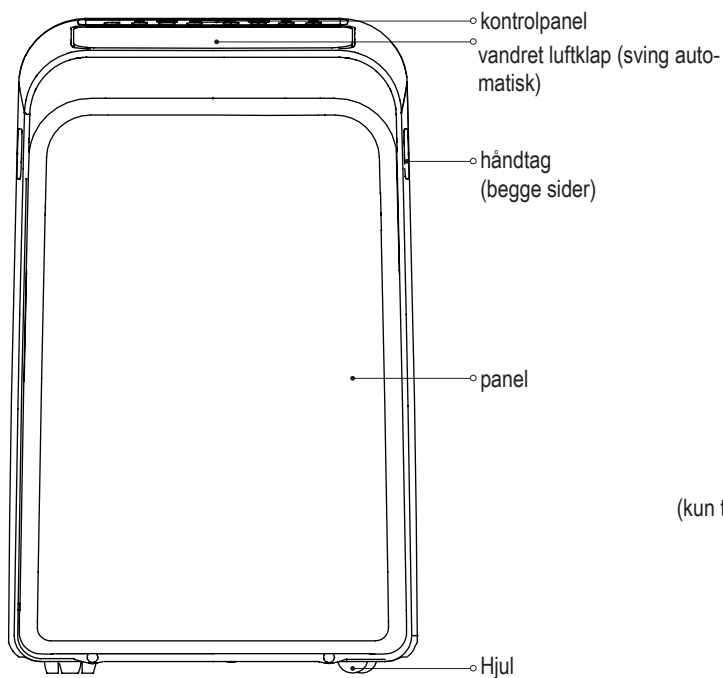

front

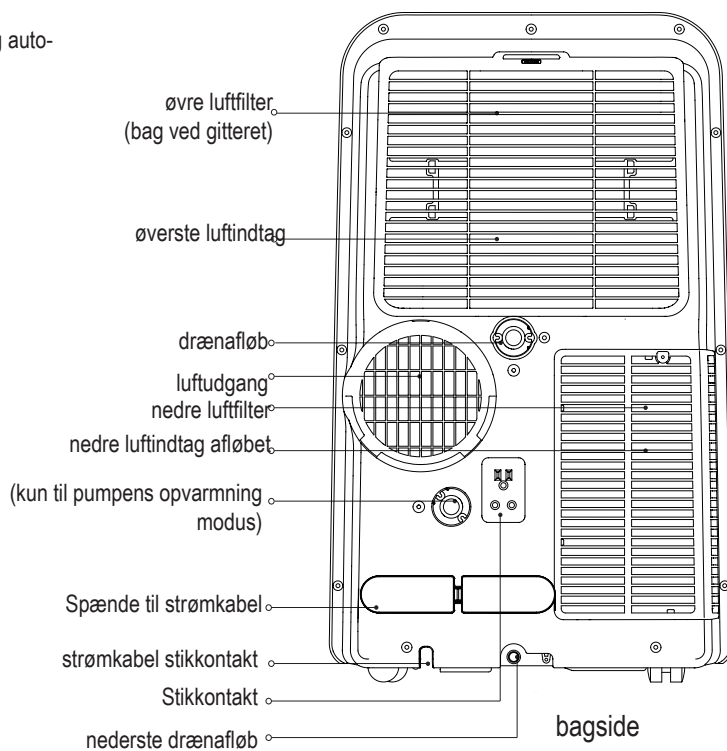

MODEL A

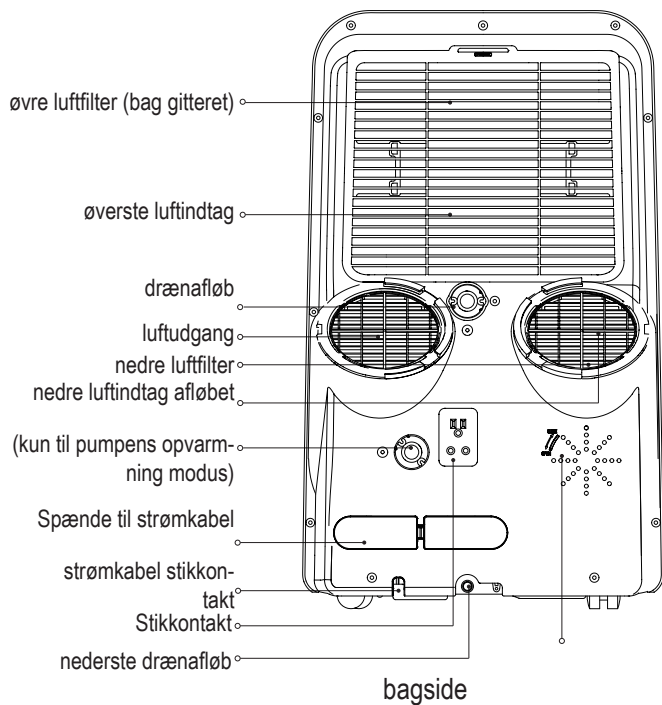

MODEL B

Montering

Valg af den rigtige placering

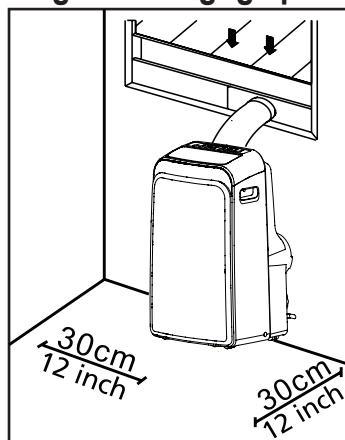

Din monteringsplads skal opfylde følgende krav:

- For at minimere støj og vibrationer, er det bedste at montere enheden på en plan overflade.
- Enheden skal installeres i nærheden af en jordforbindelse, og afkølet til opsamlingsbakken (på bagsiden af enheden) skal være tilgængelig.
- Det er bedst hvis du anbringer enheden 30cm (12") fra nærmeste væg så du går korrekt aircondition.
- Du må IKKE tildække enhedens indløb, udløb eller fjernbetjeningsmodtageren, da dette kan beskadige enheden.

Anbefalet montering

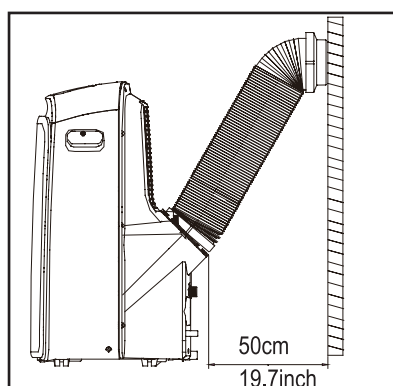

BEMÆRK:

Alle billeder i vejledningen er kun til forklaring. Din enhed kan være lidt anderledes.

Den faktiske udformning, der gælder.

Enheden kan styres via fjernbetjeningen eller på enhedens kontrolpanel. Denne vejledning indeholder ingen funktioner til fjernbetjeningen. Yderligere oplysninger finder du på <<billeder af fjernbetjeningen>> som følger med enheden.

Hvis der er store forskelle mellem "INSTRUKTIONSVEJLEDNINGEN" og "billeder af fjernbetjeningen" på funktionsbeskrivelse, beskrivelsen på "INSTRUKTIONSVEJLEDNINGEN" skal du derfor holde dig til.

Værktøj du har brug for

- Medium Phillips skruetrækker; -Målebånd eller lineal; -Kniv eller saks; -Sav (skal bruges til at forkorte vindue adapteren for smalle vinduer, valgfrit)

Tilbehør

Tjek størrelsen på dit vindue og vælg en vindue slider der passer

Montering

Del	Beskrivelse	Antal	Del	Beskrivelse	Antal
	Enhedsadapter	1 stk.		Bolt	1 stk.
	Udledningsslange	1 stk.		Sikkerhedsbeslag og skrue	1 sæt
	Vindue slider adapter	1 stk.		Afløbsslange	1 stk.
	Væg udledning adapter A (kun til vægmontering)	1 stk.		Afløbsslangeadapter (kun til varmepumpe modus)	1 stk.
	Væg udledning adapter B (med hætte) (kun til vægmontering)	1 stk.		Skumforsegling A (klæbemiddel)	2 stk.
	Skrue og anker (kun til vægmontering)	4 sæt		Skumforsegling B (klæbemiddel)	2 stk.
	Vindue slider A	1 stk.		Skumforsegling C (ikke-klæbende)	1 stk.
	Vindue slider B	1 stk.		Fjernbetjening og batteri	1 sæt
	Spænde til strømkabel	1 stk.			

BEMÆRK: Elementer med * er valgfrit. Små variationer i design kan forekomme.

Vindue installationssæt

Trin et: Forberedelse af udledningsslangen, tryk på udledningsslangen i vindue slider adapteren og enhedsadapteren, klemme automatisk ved hjælp af elastiske spændere i adapteren.

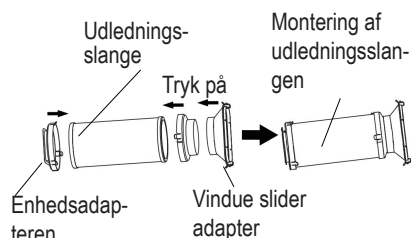

Step to: Monter udledningsslangen på enheden

Monter udledningsslangen på enheden, indsæt udledningsslangen i enhedens luftudløbs nedre rille, mens adapterens krog bliver justeret med lufthullet på luftudløbet, og skub udledningsslangen ned langs pilens retning for montering.

Sørg for, at adapterens krog er justeret med hulstikket på luftudtaget.

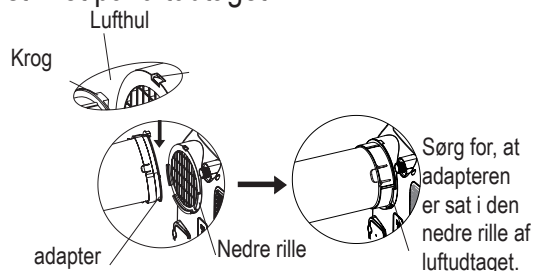

Trin tre: Forberedelse af vindue slider

1. Afhængig af størrelsen af dit vindue skal du justere størrelsen på vindue slider.
2. Hvis længden af vinduet kræver to vindue slidere, skal du bruge boltene til at fastgøre vindues slidere, når de er indstillet til den rigtige længde.
3. På nogle modeller, hvis vindue længden kræver tre vindue slidere (valgfrit), brug to bolte til at fastgøre vindue slidere, når de er indstillet til korrekt længde.

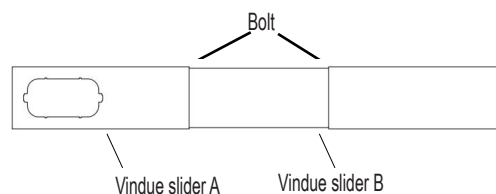

Montering

Bemærk: Når samlingen af udledningsslangen og justerbare vindue slider er forberedt, kan du vælge en af følgende monteringsmetoder.

Type 1: Montering af hænge vindue eller skydevindue (valgfrit)

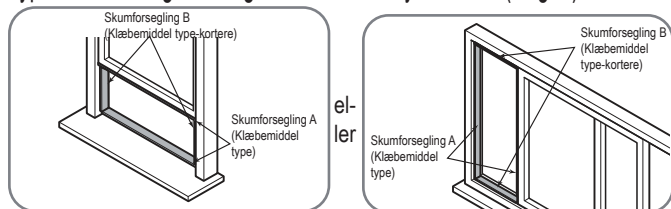

1. Som vist, skal du skære klæbemidlet i strimler til skumforsegling A og B i passende længder, og fastgør dem til vinduesrammen.

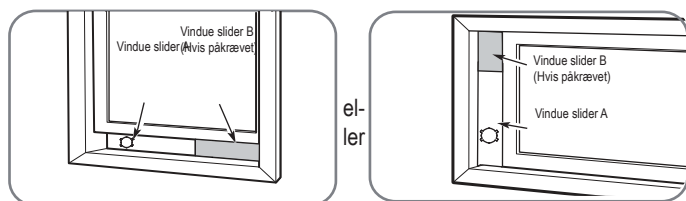

2. Indsæt vindue slider samling i vinduesåbningen.

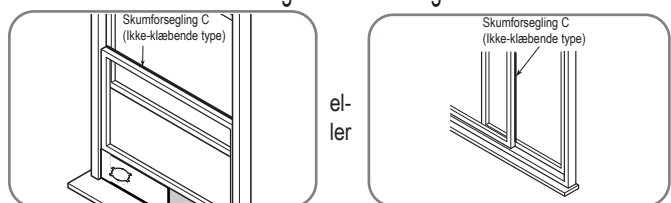

3. Skær den ikke-klæbende skumforsegling C i strimler, så det passer til vinduets bredde. For at forhindre luft og insekter i at komme ind i rummet, skal du indsætte forseglingen mellem glasset og vinduesrammen

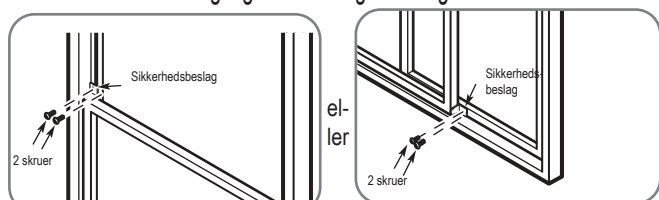

4. Hvis du ønsker det kan du montere sikkerhedsbeslaget med 2 skruer som vist.

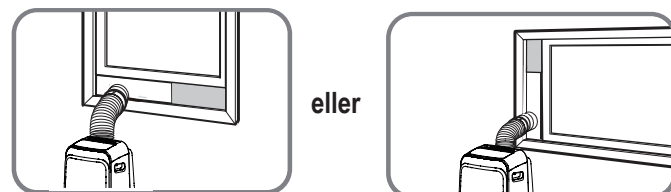

MODEL A

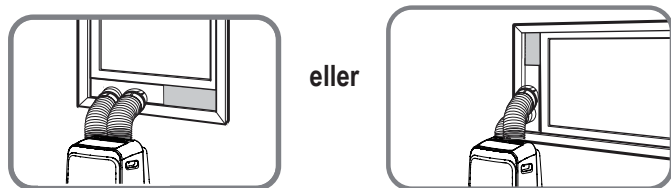

MODEL B

5. Indsæt vindue slider adapteren ind i hullet i vindue slider.

Type 2: Vægmontering (valgfrit)

1. Skær et 125 mm (4.9inch) hul i væggen til væg udledning adapteren B.
2. Sikre væg udledning adapteren B til væggen ved hjælp af de fire ankre og skruer der er leveret i sættet. 3. Tilslut udledningsslangen (med væg udledning adapteren A) til væg udledning adapteren B.

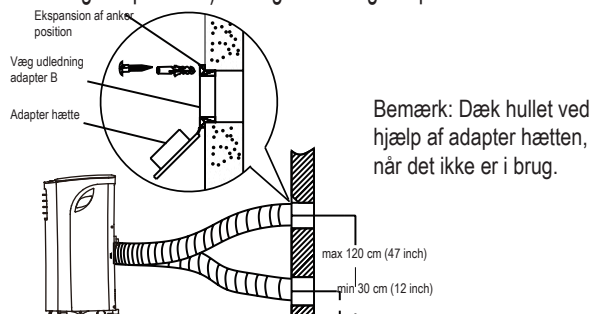

Bemærk: For at sikre en korrekt funktion, må du IKKE overbelast eller bøje slangen. Sørg for, at der ikke er nogen forhindring omkring udledningsslangens luftudtag (i et område på 500 mm) for at udledningssystemet fungerer korrekt. Alle billeder i denne vejledning er kun til forklaring. For at sikre en korrekt funktion, må du IKKE overbelast eller bøje slangen. Der kan være forskellige airconditionanlæg Den faktiske udformning, der gælder.



Bemærk: For brug af det ventilationsgitter / spjæld, der er købt fra markedet, henvises til de følgende tegn for at sikre tilstrækkelig luftstrømvolumen

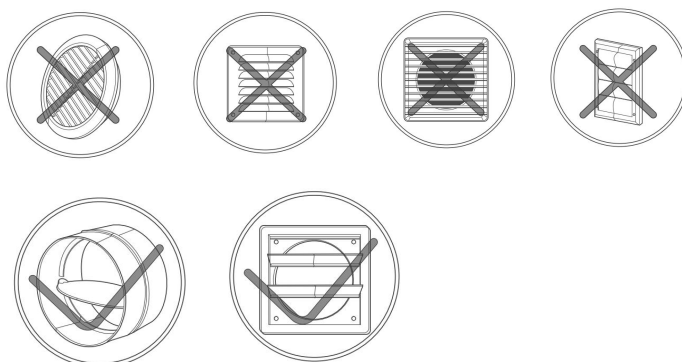

Drift

BEMÆRK: Kontrolpanelet kan se ud som en af følgende:

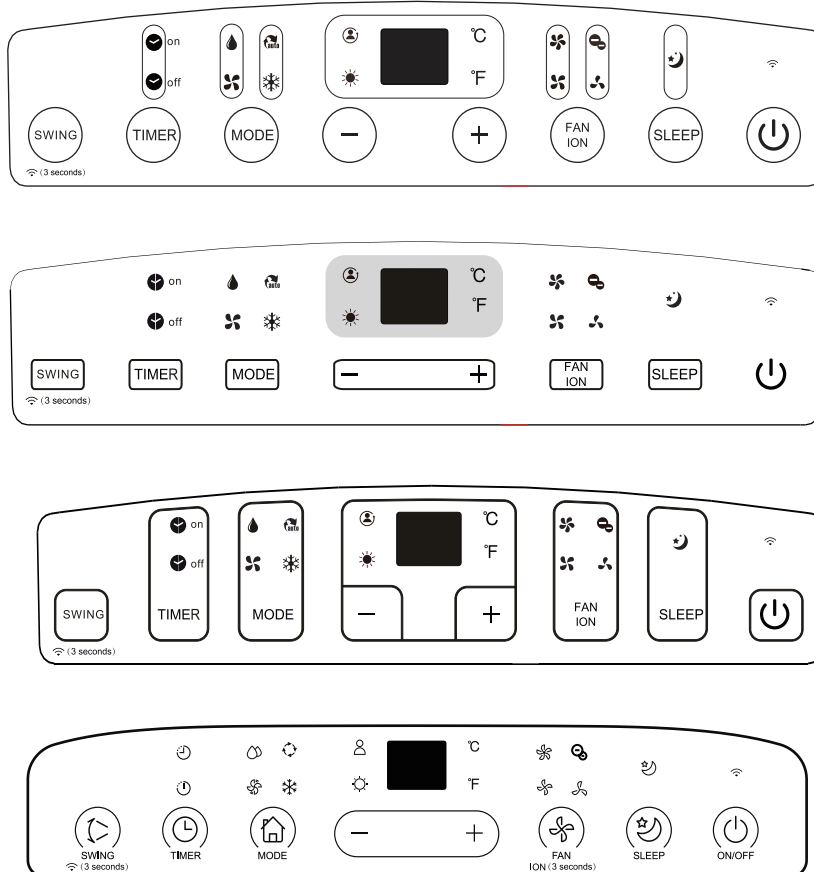

BEMÆRK: På nogle modeller er er i stedet for ° F. På nogle modeller er (trådløst lys) i stedet for (strømlampe). BEMÆRK: Nogle funktioner (ION, FØLG MIG, VARME, TRÅDLØS OSV.) er valgfrit. ION gælder ikke for R32 / R290 enheder.

	Lys til VARME modus		Lys til Høj blæserhastighed		Lys til FØLG MIG
	Lys til KOLD modus		Lys til Høj MELLEMLYD, HASTIGHED		Lys til ION
	Lys til BLÆSER modus		Lys til LAV blæserhastighed		Lys til DVALE
	Lys til TØR modus		Lys til AUTO blæserhastighed		Grader celsius
	Lys til AUTO modus		Lys til FILTER		Grader Fahrenheit
	Lys til TRÅDLØS		Lys til STRØMSTYRING		LED-display

BEMÆRK: Den enhed du har købt, kan se ud som en af følgende:

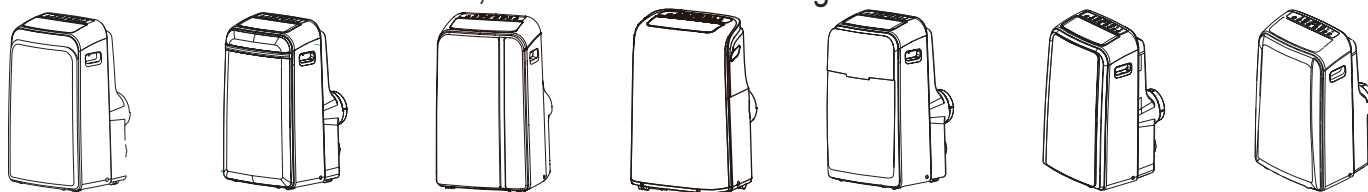

| Drift

- SWING** Sving knap
Bruges til at starte Auto svingfunktion. Når betjeningen er TÆNDT, kan du trykke på knappen SVING for at stoppe luftklappen i den ønskede vinkel.
- SWING**
 (3 seconds) Trådløs knap (valgfrit)
Bruges til at starte den trådløs funktion. Hvis det er første gang du bruger den trådløs funktion, skal du trykke og holde sving knappen i 3 sekunder for at starte den trådløse forbindelse. LED DISPLAY viser 'AP' for at angive, at du kan indstille den trådløse forbindelse. Hvis forbindelsen (router) lykkes inden for 8 minutter, afbryder enheden automatisk den trådløse forbindelse, og den trådløse indikator vil lyse. Hvis forbindelsen fejler inden for 8 minutter, afbryder enheden automatisk den trådløse forbindelse. Hvis den trådløse forbindelse er vellykket, kan du trykke og holde SVING og NED (-) knapperne samtidigt i 3 sekunder for at slukke for de trådløse funktion, og LED DISPLAY viser 'SLUK' i 3 sekunder, tryk på SVING og OP (+) knapperne samtidig for at tænde den trådløse funktion og LED DISPLAY viser 'TÆND' i 3 sekunder.
BEMÆRK: Når du genstarter den trådløse funktion, kan det tage en tid at oprette forbindelse til netværket.
- TIMER** Timer knap
Bruges til at starte AUTO START starttid og AUTO STOP stop-tidsprogram i forbindelse med knapperne + og - Timer tænd/sluk indikatoren lyser under timer tænd/sluk indstillinger.
- MODE** Modus knap
Vælger den korrekte driftstilstand Hver gang du trykker på knappen, vælges en tilstand i en sekvens, der går fra KOLD, BLÆSER og VARME (kun køling nogle modeller uden). Modusindikatoren lyser under de forskellige tilstandsindstillinger.
- +**
- Op (+) og ned (-) knapper
Bruges til at justere (stigende/faldende) temperaturindstillinger i 1 °C //1°F (eller 2 °F) trin i området fra 17 °C/62°F til 30°C/86°F (eller 88°F) eller TIMER indstillingen i en område på 0 ~ 24 timer.
BEMÆRK: Styringen kan vise temperaturen i grader eller fahrenheit For at konvertere fra den ene til den anden skal du trykke på og holde op og ned knapperne nede i 3 sekunder.

FAN
ION

Blæser/Ion knap (Ion er valgfrit)
Kontroller blæserhastigheden. Tryk for at vælge blæserhastigheden i fire trin LAV, MELLEME, HØJ og AUTO. Indikatoren for blæserhastighed lyser ved forskellige blæserindstillinger. Når du vælger AUTO blæserhastighed, bliver alle blæser indikatorlamper mørke. På nogle modeller, når du vælger AUTO blæserhastighed, lyser alle indikatorlamper (valgfrit).
BEMÆRK: Tryk på denne knap i 3 sekunder for at starte ION funktionen. Iongeneratoren er energibesparende og vil bidrage til at fjerne pollen og urenheder fra luften, og fange dem i filteret. Tryk igen 3 sekunder for at afslutte ION-funktionen.

SLEEP



Dvale(Øko) knap
Bruges til at indlede DVALE/ØKO drift.



Tænd/sluk knappen
Afbryderknap tænd/sluk

LED-display
Viser indstillet temperatur i ° C eller ° F ("°F" ingen visning for nogle modeller) og auto-timer indstillingerne. Hvis enheden er på TØR eller BLÆSER modus, viser den rumtemperaturen.
Viser fejlkoder og beskyttelseskode:
E1-fejl ved rumtemperaturføleren. E2-fejl ved fordampetemperaturføler E3-Temperaturfølerfejll på kondensator (på nogle modeller).
E4-kommunikationsfejll på displayet. EC-fejlfunktion for kølevæskelækage (på nogle modeller).
P1-drypbakken er fuld - Tilslut afløbsslangen og lad det opsamlede vand løbe væk. Hvis beskyttelsesfejllen gentages, kontakt en autoriseret servicetekniker.
Bemærk: Når en af de ovennævnte fejl opstår, skal du slukke for enheden og kontrollere eventuelle forhindringer. Genstart enheden, hvis fejllen stadig er til stede, sluk for apparatet og tag stikket ud af stikkontakten. Kontakt producenten eller dens servicemedarbejdere eller en tilsvarende kvalificeret person for vedligeholdelse.

Montering af udledningsslangen
Udledningsslangen og adapteren skal monteres eller afmonteres i overensstemmelse med anvendelsesmåden.

For OD, VAME (varmepumpe type) eller AUTO modus skal der installeres en udledningsslange.
For BLÆSER, DEHUMIDIFY eller VARME (elektrisk varme type) skal udledningsslangen fjernes.

| Drift

Driftsvejledning

KOLD drift

- Tryk på knappen "MODUS", indtil "KOLD" vises.
- Tryk på knappen JUSTER "+" eller "-" for at vælge den ønskede stuetemperatur. Temperaturen kan indstilles inden for et område fra 17°C~30°C/62°F~86°F(eller 88°F).
- Tryk på knappen "BLÆSERHASTIGHED" for at vælge blæserhastigheden.

VARME drift (kun køling, nogle modeller er uden)

- Tryk på knappen "MODUS", indtil "Varme" vises.
- Tryk på knappen JUSTER "+" eller "-" for at vælge den ønskede stuetemperatur. Temperaturen kan indstilles inden for et område fra 17 °C ~ 30 °C/62°F~86°F(eller 88°F). - Tryk på knappen "BLÆSERHASTIGHED" for at vælge blæserhastigheden. På nogle modeller kan blæserhastigheden ikke justeres under VARME modus.

TØR drift

- Tryk på knappen "MODUS", indtil "TØR" vises.
- Under denne modus, kan du ikke vælge blæserhastighed eller justere temperaturen. Blæsermotoren kører ved LAV hastighed.

Du skal holde vinduer og døre lukket for at få den bedste affugtnings-effekt.

- Sæt ikke kanalen i vinduet.

AUTO drift

- Hvis du indstiller affugteren til AUTO modus, vil den automatisk vælge køling, opvarmning (kun køling, nogle modeller uden), eller kun blæserfunktion afhængigt af hvilken temperatur du har valgt og din valgte rumtemperatur.
- Affugteren styrer rumtemperaturen automatisk, i henhold til det temperaturpunkt, du har indstillet. - Under AUTO modus, kan du ikke vælge blæserhastighed. BEMÆRK: Under AUTO modus lyser, både AUTO-tilstand og de aktuelle driftsindikatorlamper lyser på nogle modeller.

BLÆSER drift

- Tryk på knappen "MODUS", indtil "BLÆSER" vises.
- Tryk på knappen "BLÆSERHASTIGHED" for at vælge blæserhastigheden. Temperaturen kan ikke justeres.
- Sæt ikke kanalen i vinduet.

TIMER drift

- Når enheden er tændt, skal du trykke på Timer-knappen som

vil indstille Auto-sluk programmet, TIMER SLUK indikatorlys Tryk på knappen OP eller NED for at vælge den ønskede tid. Tryk igen på TIMER knappen inden for 5 sekunder, Auto startprogrammet startes.

Og TIMER TÆND indikatoren lyser. Tryk på knappen op eller ned for at vælge den ønskede Auto starttid.

- Når enheden er slukket, skal du trykke på knappen Timer for at starte Auto startprogrammet, og du skal trykke på den igen inden for fem sekunder, så Auto sluk programmet startes.

- Tryk på eller hold knappen OP eller NED for at ændre Auto tiden med 0,5 timers intervaller, op til 10 timer og derefter i 1 time intervaller op til 24 timer. Styringen tæller den resterende tid ned til start.

- Systemet vil automatisk vende tilbage for at få vist indstillingen fra tidligere temperatur, hvis der ikke er nogen betjening inden for 5 sekunder.

- Aktivering af enheden til eller fra på noget tidspunkt eller justering af indstillingen timeren til 0,0 vil annullere den automatiske start / stop-tidsprogram.

DVALE(ØKO) drift

- Hvis du trykker på denne knap, vil den valgte temperatur stige (køling) eller mindske (opvarmning) ved 1 °C/2°F(eller 1°F) hver halve time Temperaturen vil derefter stige (afkøling) eller mindske (opvarmning) med yderligere 1 ° C/2°F(eller 1°F) efter yderligere en halv time. Denne nye temperatur opretholdes i 7 timer før den vender tilbage til den oprindeligt valgte temperatur. Dette afslutter dvale/øko funktionen, og enheden fortsætter med at fungere som oprindeligt programmeret.

BEMÆRK: Denne funktion kan ikke bruges under BLÆSER eller TØR modus.

Andre funktioner

FØLG MIG/TEMPERATURFØLSOMHED funktion (valgfrit).

BEMÆRK: Denne funktion kan KUN aktiveres fra fjernbetjeningen. Fjernbetjeningen fungerer som en fjerntermostat og muliggør præcis temperaturstyring på stedet. For at aktivere følg mig/temperaturfølsomhed funktion, skal du pege fjernbetjeningen mod enheden og trykke på følg mig/temperaturfølsomhed knappen. Fjernbetjeningen sender dette signal til airconditionanlægget, indtil du trykker på følg mig/temperaturfølsomhed knappen igen. Hvis enheden ikke modtager følg mig/temperaturfølsomhed signal under 7 minutter interval, enheden vil afslutte følg mig/temperaturfølsomhed funktionen.

BEMÆRK: Denne funktion kan ikke bruges under BLÆSER eller TØR modus.

AUTO GENSTART

Hvis enheden afbrydes på grund af uventet strømafbrydelse, genstarter den automatisk med den tidligere funktionsindstilling, når strømmen kommer tilbage.

JUSTERING AF LUFTSTRØMMENSRETNINGEN

JUSTERING AF LUFTSTRØMSRETNING. Luftklappen kan justeres automatisk. Juster luften

Juster luftstrømningsretningen automatisk:

-Når strømmen er TÆNDT, åbnes luftklappen helt.

Tryk på SVING knappen på panelet eller fjernbetjeningen, for at starte funktionen Auto sving. Luftklappen vil svinge op og ned automatisk.

Du må ikke justere ikke luftklappen manuelt.

| Drift

DU SKAL VENDE 3 MINUTTER FØR DU GENOPTAGER DRIFTEN. Efter enheden er stoppet, kan den ikke genstartes i de første 3 minutter. Dette er for at beskytte enheden. Driften starter automatisk efter 3 minutter.

STRØMSTYRING funktion (på nogle modeller)

Hvis omgivelsestemperaturen er lavere end indstillingstemperaturen over en periode, vil enheden automatisk køre i strømstyringsfunktionen. Kompressoren og blæsermotoren stopper. Hvis omgivelsestemperaturen er højere end indstillingstemperaturen over en periode, vil enheden automatisk køre i strømstyringsfunktionen. Kompressoren og (eller) blæsermotoren kører.

BEMÆRK: For enheder med strømstyringslampe vil lyset lyse under denne funktion.

Vanddræning

-Under af affugtning modus skal du fjerne drænproppen fra bagsiden på enheden, montere drænproppen (5/8 "universal hun) med 3/4" slange (kan købes lokalt). For de modeller uden drænforbindelse skal du blot sætte afløbsslangen i hullet. Anbring den åbne ende af slangen direkte over drænområdet i din kælder.

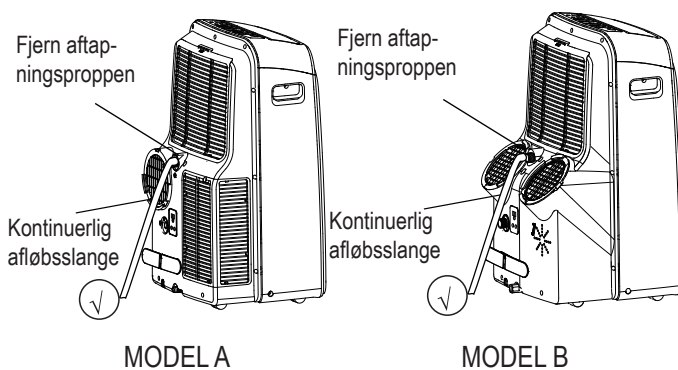

-Under varmepumpens modus skal du fjerne det nederste afløbsstik fra enhedens bagside, installer afløbsforbindelsen (5/8 "universal hun) med 3/4" slange (kan købes lokalt). For de modeller uden drænforbindelse skal du blot sætte afløbsslangen i hullet. Læg den åbne ende af slangeadapteren direkte over afløbsområdet i kælderen.

BEMÆRK: Sørg for, at slangen sidder solidt fast, så der ikke sker lækager. Før slangen mod afløbet, sørg for, at der ikke er knæk, der stopper vandstrømmen. Sæt slangens ende i afløbet og sørg for, at slangens ende er nede, så vandet strømmer glat. (Se Fig med ✓). Lad det ikke op. (Se fig. Med ✗). Hvis du ikke bruger den kontinuerlige afløbsslange, skal du sørge for, at drænproppen er godt monteret for at forhindre lækage.

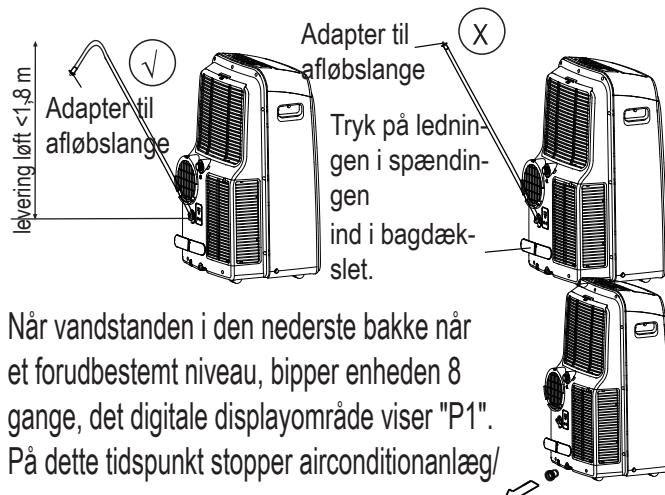
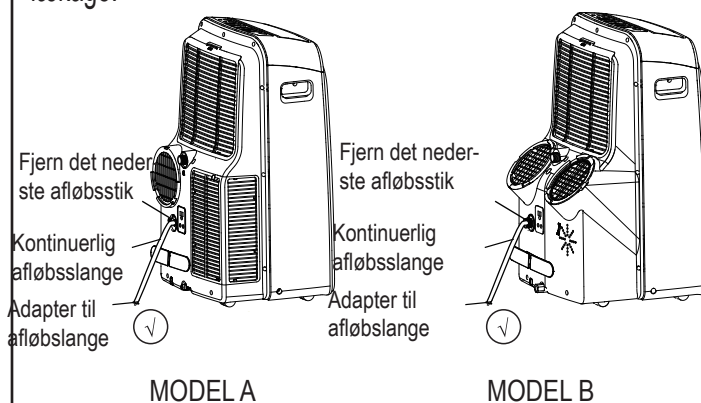

Når vandstanden i den nederste bakke når et forudbestemt niveau, bipper enheden 8 gange, det digitale displayområde viser "P1". På dette tidspunkt stopper airconditionlæg/

affugtningsprocessen straks. Dog vil blæsermotoren fortsætte driften (dette er normalt).

Flyt forsigtigt enheden hen til et afløbssted, fjern bundproppen og lad vandet løbe væk. - Genmonter bundproppen og genstart maskinen, indtil symbolet "P1" forsvinder. Hvis fejlen gentager sig, ringe efter en autoriseret servicetekniker. BEMÆRK: Før du bruger enheden skal du sørge for at montere bundproppen igen.

fast for at forhindre lækage, før du bruger enheden.

1 Vedligeholdelse

ADVARSEL:

-Du skal altid tage stikket ud af stikkontakten før rengøring eller vedligeholdelse.

-Du må ikke bruge brændbare væsker eller kemikalier til at rengøre enheden med. -Du må IKKE vaske enheden under rindende vand. Hvis du gør det, kan det medfører elektrisk fare.

-Du må IKKE bruge maskinen, hvis strømforsyningen er blevet beskadiget under rengøring. Hvis strømledningen er beskadiget, skal den udskiftes med en ny strømledning fra producenten.

Rengør luftfilteret

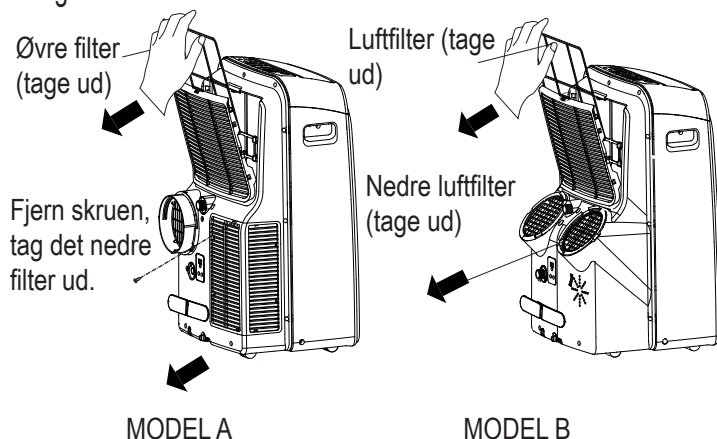

Fjern luftfilteret



FORSIGTIG

Du må IKKE bruge enheden uden filter, fordi snavs og fnuller vil tilstoppe den og det kan påvirke enhedens ydeevne.

Vedligeholdelse

Vedligeholdelsestips

-Du skal rengøre luftfilteret hver anden uge, for optimal ydelse af enheden. - Drypbakken skal straks drænes efter at der er opstået en P1-fejl, og før du opbevarer enheden, for at forhindre skimmelvækst.

I husstande med dyr skal du regelmæssigt aftørre gitteret, for at forhindre luftstrømmen blokeres på grund af dyrehår.

Rengør enheden

Rengør enheden med en fugtig fnugfri klud og et mildt rengøringsmiddel. Tør enheden af med en tør fnugfri klud.

Opbevar enheden, når du ikke bruger den

Afløb enhedens vandopsamlingsbakke i henhold til vejledningen i det følgende afsnit.

-Lad enheden køre i 12 timer i et varmt rum i BLÆSER modus, for at forhindre skimmelvækst.

-Sluk for enheden og tag stikket ud af stikkontak-

Fejldiagnose

Kontroller enheden i henhold til nedenstående tabel før du beder om vedligeholdelse:

Problem	Mulig årsag	Fejlfinding
Enheden tændes ikke, når du trykker på TÆND/SLUK knappen	P1 fejlkode	Drypbakken er fuld Sluk for enheden, tøm vandet fra drypbakken og genstart enheden.
	I KOLD modus: rumtemperaturen er lavere end den indstillede temperatur	Nulstil temperaturen
Enheden køler ikke godt	Luftfilteret er tilstoppet med støv eller dyrehår	Sluk for enheden og rengør filteret i henhold til instruktioner
	Udledningsslangen er ikke tilsluttet eller den er blokeret	Sluk for enheden, frakoble slangen, tjek for blokering og tilslut slangen igen
	Enheden har lav på kølemiddel	Ring til en servicetekniker for at efterse enheden og påfyld kølemiddel
	Temperaturindstillingen er for høj	Sænk temperaturen
	Vinduer og døre i rummet er åbne	Sørg for, at alle vinduer og døre er lukket
	Rummets størrelse er for stor	Dobbelt-tjek den kølende område
	Der er varmekilder inde i rummet	Hvis det er muligt skal du fjerne varmekilderne
Enheden støjer og vibrerer for meget	Grunden er ikke plan	Anbring enheden på en flad overflade
	Luftfilteret er tilstoppet med støv eller dyrehår	Sluk for enheden og rengør filteret i henhold til instruktioner
Enheden laver en klukkende lyd	Denne lyd er forårsaget af strømmingen af kølemiddel i enheden	Dette er normalt

ten.

-Du skal rengøre luftfilteret i henhold til instruktionerne i forrige afsnit. Genmonter det rene, tørre filter før du opbevarer enheden.

-Fjern batterierne fra fjernbetjeningen.

Sørg for at opbevare enheden på et kølig og mørkt sted. Direkte sollys eller ekstrem varme kan forkorte enhedens levetid.

BEMÆRK: Kabinettet og fronten kan støves af med en oliefri klud eller vaskes med en klud fugtet i en opløsning af varmt vand og mildt opvaskemiddel. Skyl grundigt og tør den af. Bruger aldrig barske rensmidler, voks eller polish på kabinettets front. Sørg for at vride overskydende vand fra kluden, før du tørrer rundt om betjeningen. Overskydende vand i eller omkring betjeningspanelet kan forårsage skade på enheden.

| Design og overensstemmelsesmeddelelser

Bemærkning om design

Designet og specifikationerne kan ændres uden forudgående varsel for at forbedre produktet. Rådfør dig med salgskontor eller producent for yderligere oplysninger. Alle opdateringer til vejledningen uploades til service hjemmesiden. Kontroller for den nyeste version.

Oplysninger om energiklassificering

Energiklassificeringen for denne enhed er baseret montering ved hjælp af en ikke udvidet udledningskanal uden vindue slider adapter eller væg udledning adapter A (som vist i afsnittet montering i denne vejledning).

Temperaturområde for enheden

Modus	Temperaturområde
Kold	17-35°C (62-95°F)
Tør	13-35°C (55-95°F)
Varme (pumpens varmetilstand)	5-30°C (41-86°F)
Varme (elektrisk varmetilstand)	≤ 30°C (86°F)

BEMÆRK: For at være i overensstemmelse med EN 61000-3-11, må produktet MPPDB-12HRN7-QB6G1 kun forbindes til en forsyning af systemimpedansen: $|Z_{sys}|=0.348$ ohm eller mindre, produktet MPPDB-12CRN7-QB6G1 skal forbindes til en forsyning af systemimpedansen: $|Z_{sys}|=0.362$ ohms eller mindre før du tilslutter produktet til det offentlige elnet, bedes du kontakte dit lokale elselskab for at sikre, at elnettet opfylder ovenstående krav.

| Sociable anmærkning

Hvis du bruger denne enhed i europæiske lande, skal følgende oplysninger overholdes:

BORTSKAFFELSE: Dette produkt må ikke bortskaffes som usorteret kommunalt affald. Separat indsamling af sådant affald til særlig behandling er nødvendig.

Det er forbudt at bortskaffe denne enhed i husholdningsaffald.

Der er flere måder du kan bortskaffe enheden på:

A) Kommunen har etableret indsamlingssystemer, hvor elektronisk affald kan bortskaffes gratis for brugeren.

B) Når du køber et nyt produkt, vil forhandleren tage det gamle produkt tilbage gratis.

C) Producenten vil gratis tage den gamle enhed tilbage.

D) Da gamle produkter indeholder værdifulde materialer, kan de sælges til skrotforhandlere.

Bortskaffelse af affald i skove og landskaber truer dit helbred, når farlige stoffer lækker ud i grundvandet og finder deres vej ind i fødekæden.

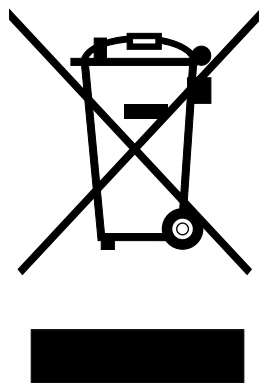

Midea Europe GmbH
Ludwig-Erhard-Straße 14
65760 Eschborn
Tel 06196-9020 0
Email info-meg@midea.com

MOBILE TYPE AIR CONDITIONERS (LOCAL AIR CONDITIONERS)		CE			
MODEL	MPD-12CRN7				
COOLING CAPACITY	12000Btu/h				
HEATING CAPACITY	—				
MAXIMUM ALLOWABLE PRESSURE	4.2MPa				
EXCESSIVE OPERATING PRESSURE	DISCHARGE	2.6MPa			
	SUCTION	1.0MPa			
POWER SOURCE	220-240V~ 50Hz, 1Ph				
REFRIGERANT	R290/0.21kg				
STANDARD RATING CONDITIONS	COOLING	CURRENT	5.90A		
		INPUT	1350W		
	HEATING	CURRENT	—		
		INPUT	—		
RATED CURRENT	8.00A				
RATED INPUT	1450W				
ELECTRICAL HEATER INPUT	—				
MOISTURE RESISTANCE CLASS	IPX0				
WARNING/WARNUNGEN					
Appliance should be installed, operated and stored in a room with a floor area larger than 11 m ² . Das Gerät darf nur in Räumen betrieben werden, die größer als 11 m ² sind.					
Importer: MIDEA EUROPE GmbH, Ludwig-Erhard-Straße 14, 65760 Eschborn, Germany Manufacturer: GD Midea Air-Conditioning Equipment Co., Ltd. Lingang Road Beijiao Shunde Foshan Guangdong People's Republic of China 528311					