

MISCHER SERIE VRG130

Die kompakten Messingmischer der Baureihe VRG130 sind in DN 15 bis 50 sowie mit folgenden Anschlussarten verfügbar: Innengewinde, Außengewinde, Klemmfitting, Überwurfmutter und Pumpenflansch. PN 10. Patentierte und eingetragenes Gebrauchsmuster.

ANWENDUNG

Die Baureihe VRG130 von ESBE sind kompakte Mischer aus Spezialmessing mit geringer Leckrate. Eingesetzt werden diese für klassische Heiz- bzw. Kühlanwendungen.

Für einen einfachen Handbetrieb sind die Mischer mit rutschfesten Knöpfen ausgestattet. Das Skalenschild kann gewendet und gedreht werden und ermöglicht somit eine große Auswahl an Montagepositionen. Gleichzeitig begrenzt dieses den Drehwinkel auf 90°.

Durch die Kombination mit Stellantriebe der ESBE Serie ARA600 kann der Mischer leicht automatisiert werden. Die einzigartige Schnittstelle sorgt hierbei für eine herausragende Regelgenauigkeit. ESBE Stellmotorregler bieten darüber hinaus noch mehr und weitergehende Anwendungsmöglichkeiten.

Die ESBE Serie VRG130 ist von DN 15 bis 50 sowie mit folgenden Anschlussarten verfügbar: Innengewinde, Außengewinde, Klemmfitting (Ø 22 u. 28), Überwurfmutter und Pumpenflansch.

SERVICE UND WARTUNG

Trotz der kompakten Bauform des Mixers ist eine einfache Montage und Demontage möglich. Reparatursätze sind für die wichtigsten Komponenten verfügbar.

EINBAUBEISPIELE

Sämtliche Einbaubeispiele können seitenverkehrt durchgeführt werden. Das Skalenschild kann gewendet und gedreht werden, es ermöglicht somit eine große Auswahl an Montagepositionen und sollte in der korrekten Stellung eingebaut werden, wie dies in der Einbauanleitung dargestellt wird. Die Symbolmarkierungen auf den Mischeranschlüssen (■ ● ▲) minimieren die Gefahr eines inkorrekten Einbaus.

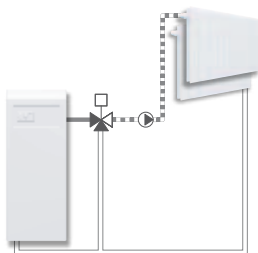

Mischen

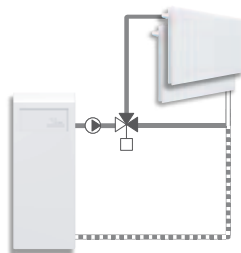

Verteilen



MÖGLICHE EINSATZBEREICHE:

- Heizen
- Lüftung
- Kühlen
- Umschalten
- Trinkwasser (PWC)
- Warmwasser/Zirkulation (PWH, PWH-C)
- Flächenheizung
- Fernheizung
- Solar
- Fernkühlung

GEEIGNETE STELLANTRIEBE UND STELLMOTORREGLER:

- Serie ARA600
- Serie 90C
- Serie 90*
- Serie CRC110
- * Adaptersatz erforderlich, siehe Produktseite
- Serie CRB100
- Serie CRA110

TECHNISCHE DATEN

Druckstufe: _____ PN 10
 Mediumtemperatur: _____ max. (kontinuierlich) +110°C
 _____ max. (vorübergehend) +130°C
 _____ min. -10°C
 Drehmoment (bei Nenndruck) DN15-32: _____ < 3 Nm
 DN40-50: _____ < 5 Nm
 Leckrate in % vom Durchfluss*: _____ Mischen < 0.05%
 _____ Verteilen < 0.02%
 Betriebsdruck: _____ 1 MPa (10 bar)
 Max. Differenzdruckabfall: _____ Mischen, 100 kPa (1 bar)
 _____ Verteilen, 200 kPa (2 bar)
 Schließdruck: _____ 200 kPa (2 bar)
 Durchflusskoeffizient Kv/Kv^{min}, A-AB: _____ 100
 Anschlüsse: _____ Innengewinde, EN 10226-1
 _____ Außengewinde, ISO 228/1
 _____ Klemmfitting, EN 1254-2

* Differenzdruck 100kPa (1 bar)

Material

Mischergehäuse: _____ Entzinkungsbeständiges Messing DZR
 Ventileinsatz: _____ Verschleißfestes Messing
 Welle und Lagerbuchse: _____ PPS Komposit
 O-Ringe: _____ EPDM

PED 97/23/EC, Artikel 3.3

MISCHERKENNLINIE

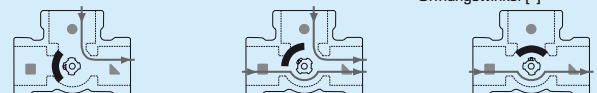
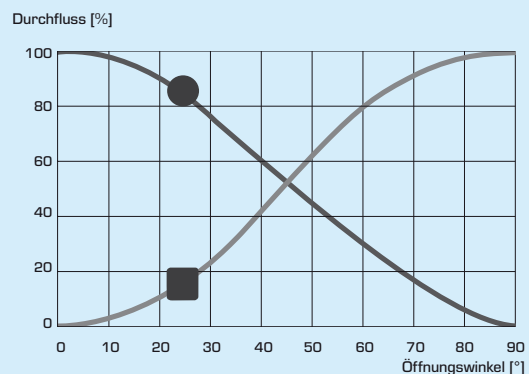

MISCHER SERIE VRG130

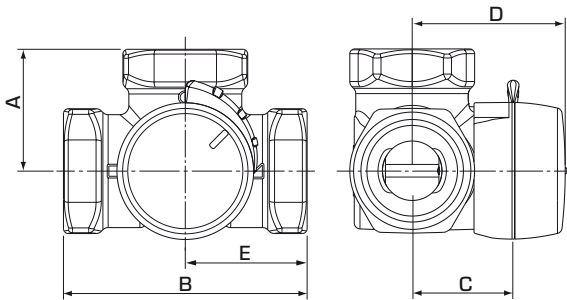

VRG131, VRG132, VRG133

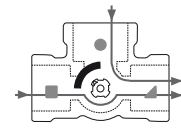

Mischen

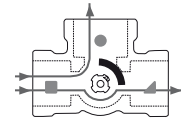

Verteilen

Die Einkerbung zeigt die Kükenposition.

SERIE VRG131, INNENGEWINDE

Art. Nr.	Bezeichnung	DN	Kvs *	Anschluss	A	B	C	D	E	Gewicht [kg]	Ersetzt
1160 01 00	VRG131	15	0.4	Rp 1/2"	36	72	32	50	36	0.40	
1160 02 00			0.63								
1160 03 00			1								
1160 04 00			1.6								
1160 05 00			2.5								
1160 06 00	4	VRG131	2.5	Rp 3/4"	36	72	32	50	36	0.43	
1160 07 00	4										
1160 08 00	6.3										
1160 09 00	6.3	VRG131	10	Rp 1"	41	82	34	52	41	0.70	
1160 10 00	6.3										
1160 11 00	10	VRG131	16	Rp 1 1/4"	47	94	37	55	47	0.95	
1160 12 00	VRG131	32	25	Rp 1 1/2"	53	106	44	60	53	1.68	
1160 34 00	VRG131	40	40	Rp 2"	60	120	46	64	60	2.30	
1160 36 00	VRG131	50									

SERIE VRG132, AUSSENGEWINDE

Art. Nr.	Bezeichnung	DN	Kvs *	Anschluss	A	B	C	D	E	Gewicht [kg]	Ersetzt
1160 15 00	VRG132	15	0.4	G 3/4"	36	72	32	50	36	0.40	
1160 16 00			0.63								
1160 17 00			1								
1160 18 00			1.6								
1160 19 00			2.5								
1160 20 00	4	VRG132	2.5	G 1"	36	72	32	50	36	0.43	
1160 21 00	4										
1160 22 00	6.3										
1160 23 00	6.3	VRG132	10	G 1 1/4"	41	82	34	52	41	0.70	
1160 24 00	10										
1160 25 00	16	VRG132	25	G 1 1/2"	47	94	37	55	47	0.95	
1160 26 00	VRG132	32	40	G 2"	53	106	44	60	53	1.69	
1160 35 00	VRG132	40									
1160 37 00	VRG132	50									

SERIE VRG133, KLEMMFITTING

Art. Nr.	Bezeichnung	DN	Kvs *	Anschluss	A	B	C	D	E	Gewicht [kg]	Ersetzt
1160 29 00	VRG133	20	4	KLF 22 mm	36	72	32	50	36	0.40	
1160 30 00			6.3								
1160 31 00	VRG133	25	10	KLF 28 mm	41	82	34	52	41	0.45	

* Kvs-Wert in m³/h bei einem Druckabfall von 1 bar. Auslegungsdiagramm, siehe Produktkatalog. KLF = Klemmfitting

MISCHER SERIE VRG130

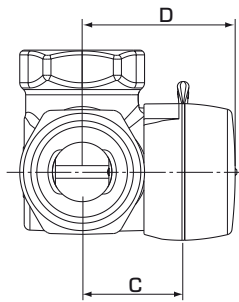

VRG138, VRG139

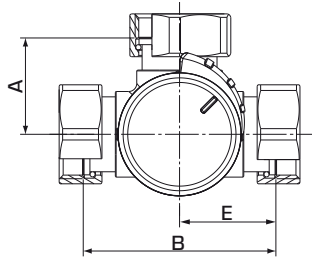

VRG138

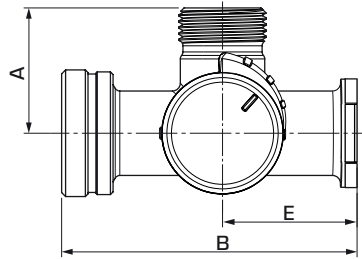

VRG139

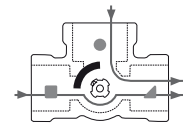

Mischen

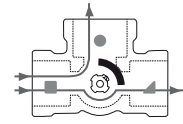

Verteilen

Die Einkerbung zeigt die Kükenposition.

SERIE VRG138, ÜBERWURFMUTTER UND AUSSENGEWINDE

Art. Nr.	Bezeichnung	DN	Kvs *	Anschluss	A	B	C	D	E	Gewicht [kg]	Ersetzt
1160 38 00	VRG138	20	4	2x RN 1" + G 1"	36	72	32	50	36	0.56	
1160 39 00			4	3x RN 1"						0.59	
1160 40 00			6.3	2x RN 1" + G 1"						0.56	
1160 41 00			6.3	3x RN 1"						0.59	

SERIE VRG139, PUMPENFLANSCH UND AUSSENGEWINDE

Art. Nr.	Bezeichnung	DN	Kvs *	Anschluss	A	B	C	D	E	Gewicht [kg]	Ersetzt
1160 44 00	VRG139	20	2.5	PF 1½" + G 1½" + G 1"	47.5	112	32	50	51	0.82	1100 55 00
1160 45 00			6.3							0.82	1100 56 00
1160 46 00			8							0.82	1100 20 00

* Kvs-Wert in m³/h bei einem Druckabfall von 1 bar. Auslegungsdiagramm, siehe Produktkatalog. RN = Überwurfmutter PF = Pumpenflansch